

Prefeitura Municipal de Sapopema

PIONEIRO DO URÂNIO NO BRASIL SUL
CNPJ – 76.167.733/0001-87

Av. Manoel Ribas, 818 – CEP: 84.290-000
Fone/Fax: (43) 3548-1383 - Sapopema - PR



www.sapopema.pr.gov.br

PORTARIA Nº. 002/2021

Sumula: Designa Pregoeira e Equipe de Apoio da Prefeitura Municipal de Sapopema/PR, e dá outras providência.

O Prefeito Municipal de Sapopema, Estado do Paraná, **Paulo Maximiano de Souza Junior**, no uso de suas atribuições legais e em conformidade com o disposto na Lei Municipal nº. 600 de 16 de Maio de 2.006;

RESOLVE

Art. 1º) Designar a Servidora Pública Municipal, Sra. **DIRCE DE FÁTIMA VIEIRA OLIVEIRA**, CPF nº 024.306.449-75, para Pregoeira (Art. 7º da Lei nº 600/06), e compor a Equipe de Apoio, nomeando os Servidores Públicos Municipais, abaixo qualificados:

LIDINEI APARECIDA FERREIRA MAINAREDES OLIVEIRA
FRANCIELE FLOR DELFINO DE OLIVEIRA

CPF Nº 027.231.049-23
CPF Nº 086.429.879-01

Art. 2º) – Esta Portaria entra em vigor na data de sua assinatura, condicionada a sua validade à publicação, revogadas as disposições em contrário;

Gabinete do Prefeito Municipal de Sapopema, em 04 de janeiro de 2021.

Paulo Maximiano de Souza Junior
Prefeito Municipal



Prefeitura Municipal de Sapopema

PIONEIRO DO URÂNIO NO BRASIL SUL

CNPJ – 76.167.733/0001-87



Av. Manoel Ribas, 858 - Centro – CEP: 84290-000

Fone/Fax: (43) 3548-1383 - Sapopema – PR

www.sapopema.pr.gov.br – licitacoessapopema@yahoo.com.br

MEMORANDO

Sapopema-Pr, 19 de abril de 2021.

A

Sra. Pregoeira Municipal

Prezada Senhora

Vimos através deste, solicitar de Vossa Senhoria **AQUISIÇÃO DE MATERIAIS DE CONSTRUÇÃO, PARA A MANUTENÇÃO DOS PREDIOS PÚBLICOS DO MUNICÍPIO DE SAPOPEMA-PR**, com valor estimado de R\$: 821.585,35 (oitocentos e vinte e um mil quinhentos e oitenta e cinco reais e trinta e cinco centavos). Conforme orçamento em anexo. Devido ao processo licitatório Pregão Presencial nº 30/2021 e Pregão Presencial 35/2021, terem sido desertos. Solicito abertura de um novo processo com urgência.

Contando com a apreciação dos nobres Membros desta Comissão, subscrevo-me,

Atenciosamente

Osvaldo Ruivo Miranda
Secretário de Obras



Prefeitura Municipal de Sapopema

PIONEIRO DO URÂNIO NO BRASIL SUL
CNPJ – 76.167.733/0001-87

Av. Manoel Ribas, 818 – CEP: 84.290-000
Fone/Fax: (43) 3548-1383 - Sapopema - PR
www.sapopema.pr.gov.br



Solicitação de licitação

Venho por meio deste, solicitar abertura de processo de licitação para aquisição de 20 placas/paineis de lã de rocha cada para isolamento termoacústico.

Justificativa:

A sala da assistente social da proteção social especial, localizada no prédio alugado pela secretaria de assistência social não possui isolamento acústico, o que prejudica os atendimentos que são sigilosos. A colocação do isopor colaborará para o isolamento para o sigilo dos atendimentos prestados no local.

Especificações técnicas	Valor Unitário	Valor Total
20 placas/paineis de lã de rocha compostos por fibras minerais isolantes (rocha), entrelaçadas e aglutinadas com resinas especiais. Desenvolvidos para o uso na construção civil, objetivando a alta redução sonora, estes painéis semi-rígidos, por serem incombustíveis. Espessura: 51mm Comprimento: 1350mm Largura: 600mm Densidade: 32 kg/m ³ Quantidade de painéis: 6	R\$100,76	R\$2.015,20

Sem mais, coloco-me a disposição para esclarecimentos.
Atenciosamente.

Silvana Maria Rocha Calixto
Secretária de Assistência Social

Sapopema, 20 de Abril de 2021



busque aqui seu produto

informe seu CEP

empresas oferta do dia BBB baixa o... receba hoje produtos internacionais mais por menos venda com a gente

eeeei, esse produto está mais barato no app!

baixe agora!



pagina inicial > casa e construção > materiais de construção > isolamento > isolante acústico

favoritar

compartilhar

Painel Lã de Rocha RockPad 32KG/M³ 51X600X1350 mm RockFibras (Pacote)

(Cód.3143983622)

DESCRIÇÃO Os painéis lã de rocha ROCK-PAD® da RockFibras são compostos por fibras minerais isolantes (rocha), entrelaçadas e aglutinadas com resinas especiais. Desenvolvidos para o uso na construção civil, objetivando a alta redução...

mais informações

política de troca e devolução



R\$ 107,09

em até 10x sem juros no cartão de crédito com ame e receba R\$ 1,08 de volta

em até 15x sem juros no cartão Americanas com Ame e receba R\$ 1,08 de volta

mais formas de pagamento

calcular frete e prazo

digite o CEF

ok

comprar

comprar com ame

Este produto é vendido e entregue por Artesana Divisórias e Forros. A Americanas garante a sua compra, do pedido à entrega.

os mais desejados da categoria



americanas e os cookies: a gente usa cookies para personalizar anúncios e melhorar a sua experiência no site. Ao continuar navegando, você concorda com a nossa Política de Privacidade.

continuar e fechar

em 1x no cartão de crédito



Meu Carrinho Listas de Favoritos Entrar

Departamentos

Home Office

Tendências



Isolamento Térmico Acús...

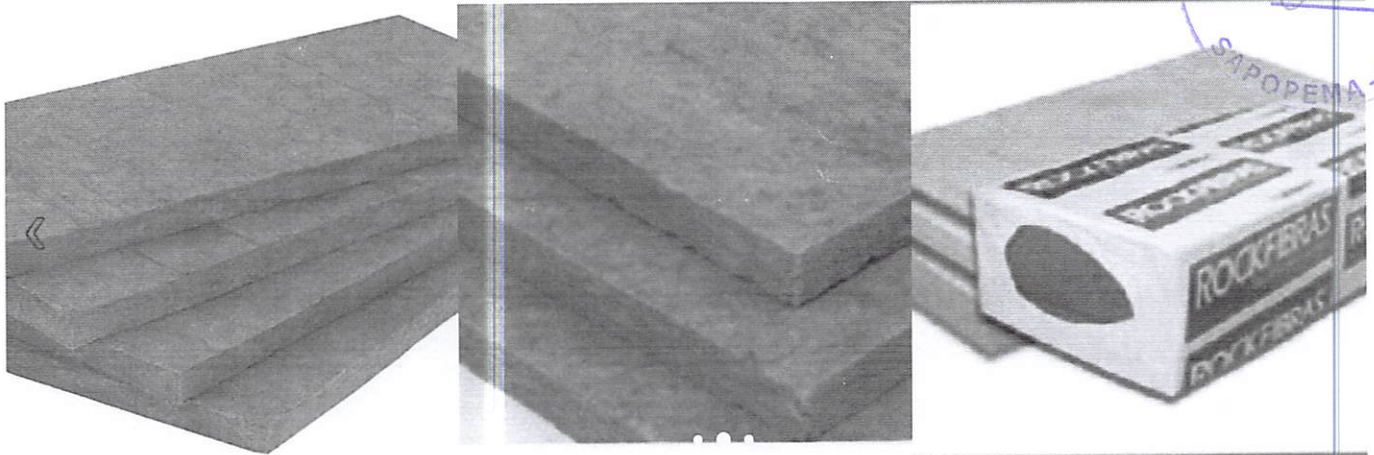

Painel Lã De Rocha Densidade 32kgs Esp. 50mm C/ 4,32m2 - Rockfibras

★★★★★ (0)

C6d. 1566973681

Exclusivo Site



Vendido exclusivamente no site

Este produto é disponibilizado pela nossa loja parceira e pode ser comprado exclusivamente através do nosso site. Aproveite!

Leroy Merlin Garante

Garantimos a venda e entrega pela nossa loja parceira. Saiba mais.

R\$ 94,94/cada

4x s/ juros no cartão Celebre!

Vendido e entregue por Terac Forros E Isolamentos

Formas de pagamento

Calcule seu frete

Insira seu CEP

Não sei meu CEP

Estoque e Localização na Loja

Comprar

Receba em sua casa

Handwritten signatures in blue ink

Use a [geolocalização](#) ou [escolha aqui](#) a loja que atende seu endereço e veja o estoque disponível para você. ✕

Estamos abertos para emergências do lar e da construção civil: Segunda a Sábado: 07h às 20h, Domingo: 9h às 17h



ACADEMIA
PROFISSIO

FALE
CONOSCO

SUA LOJA
Mooca

CARRINHO
0 itens



[Home](#) > [Master](#) > [MATERIAIS DE CONSTRUÇÃO](#) > [CONSTRUÇÃO SECA](#) > [ISOLANTES](#) > [ISOLANTES TERMOACÚSTICOS](#) > [Painel de Lã de Rocha 32Kg/m3 Super Leve 51mm 0,6x1,2m 6 Peças](#)

Painel de Lã de Rocha 32Kg/m3 Super Leve 51mm 0,6x1,2m 6 Peças

ROCKFIBRAS [Seja o primeiro a avaliar este produto](#)

SKU 89485284

EM ESTOQUE (43 UN)

Sujeito a disponibilidade da loja.

VAREJO:

R\$102,50/un
à vista

[Consulte tabela varejo preço a prazo](#)

QTD:

-

1

+

[ADICIONAR AO CARRINHO](#)

[ADICIONAR À ORÇAMENTOS](#)

Unidade mínima de compra: 1. UN

Imagem meramente ilustrativa

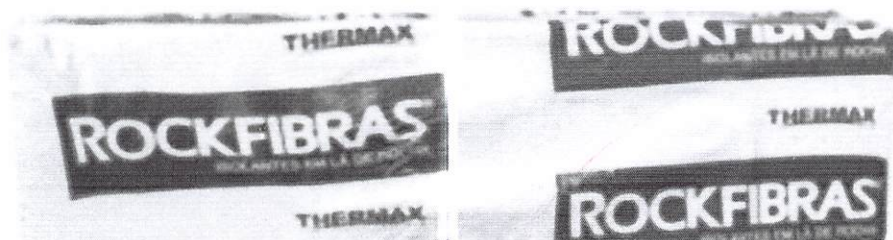

Handwritten signatures in blue ink.



O que você procura hoje?

Informe seu CEP

Seja prime LOUCURA DO DIA

Baixe o APP Casa com Estilo Receba em 3h Ofertas Exclusivas Cartão Shoptime TV Shoptime Aqui tem Cupom Mais Vendidos

< Página Inicial

COMPARTILHAR



Painel Lã de Rocha RockPad 32KG/M³ 51X600X1350 mm RockFibras (Pacote)

Handwritten signatures in blue ink.

Shoptime e os cookies: a gente usa cookies para personalizar anúncios e melhorar a sua experiência no site. Ao continuar navegando, você concorda com a nossa Política de Privacidade.

continuar e fechar



R\$ 107,99

R\$ 98,52

em 1x no **cartão de crédito com Ame** e receba R\$ 1,98 de volta

R\$ 98,52 (8% de desconto) em até 15x sem juros no **cartão Shoptime com Ame** e receba R\$ 1,98 de volta

[Mais formas de pagamento](#)

calcular frete e prazo

digite o CEP

OK

COMPRAR

COMPRAR COM **ame**

Este produto é vendido e entregue por [Artesana Divisórias e Forros](#). O **Shoptime** garante a sua compra, do pedido à entrega.

Novidades mais vendidas

Jogo De Banhão Marrocos
Telha 5 Peças - Casa &...

★★★★★

R\$ 219,99
12x de R\$ 18,33 sem juros

Smartphone Samsung Galaxy
A01 32GB 4G Wi-Fi Tela 5.7"...

★★★★☆

R\$ 689,90
12x de R\$ 57,49 sem juros

Fritadeira Sem Óleo - Air Fryer
Philco Chrome 5,5 Litros Pret...

★★★★★

R\$ 599,99 **prime**
12x de R\$ 49,99 sem juros

Jogo Toalha Banhão Clara 5
Peças - Casa & Conforto

★★★★☆

R\$ 139,99
12x de R\$ 11,66 sem juros

Joç
Tur

★

R\$
12x

Os mais populares

Conjunto de Potes Herméticos
para Cozinha com Tampa 10...

★★★★★

R\$ 99,90
10x de R\$ 9,99 sem juros

Smart TV LED 42" Full HD
Philco PTV42G70N5CF com...

★★★★☆

R\$ 2.080,91 **prime**
12x de R\$ 173,40 sem juros

iPhone 11 Apple (64GB) Preto
tela 6,1" Câmera 12MP iOS

★★★★★

R\$ 4.192,47 **prime**
12x de R\$ 349,37 sem juros

Jogo de Toalhas Banho
Loucos por Shoptime 5 Peça...

★★★★☆

R\$ 189,99
12x de R\$ 15,83 sem juros

Joç
Per

★

R\$
12x

Shoptime e os cookies: a gente usa cookies para personalizar anúncios e melhorar a sua experiência no site. Ao continuar navegando, você concorda com a nossa Política de Privacidade.

continuar e fechar

COTAÇÃO PARA MATERIAL ELETRICO E CONSTRUÇÃO
PREFEITURA D E SAPOPEMA/PR



ITEM	QTD	UND	DESCRIÇÃO	V. UNITARIO	TOTAL
4	05	Rolos	Arame Farpado 1,60Mm 500M Carga mínima de ruptura: 250kgf Zincagem: camada leve Diâmetro dos fios: 1,60mm Distância entre farpas: 125mm Torção dos fios: alternada	350,00	1.750,00
05	03	Rolos	Arame Liso Galvanizado Morlan 18 Industrial Rolo 50Kg	1.188,36	3.565,08
13	8	Und	Arruela lisa 5/32" pacote com 20 peças	4,17	33,36
20	50	Und	Válvula de bóia 3/4" alta vazão Altura 46.00 centímetros Largura 22.20 centímetros Comprimento 46.00 centímetros	104,99	5.249,50
23	20	Und	Broca de Aço 14mm	19,10	382,00
25	100	Und	Bucha de redução pvc 1.1/2" x 3/4"	12,13	1.213,00
26	50	UND	BUCHA REDUÇÃO GALVANIZADA 2X1,1/2"	25,00	1250,00
35	20	Und	Caixa de Passagem Embutir Metálica 40 X 40 X 15CM	137,22	2.744,40
47	25	Mts	Corrente Calibrada 10mm Calvanizada	114,45	2.861,25
48	50	Und	Curva ¾ com rosca	7,14	357,00
49	25	Und	Curva ½ com rosca	3,50	87,50
51	25	und	Redução excêntrica de 100 para 50	8,03	200,75
55	25	Und	Dobradiça 3/2 cromada em aço inox	33,72	843,00
56	50	cx	Adesivo Epóxi em Massa 50g	5,00	125,00
73	06	rolos	Fio Duplo encapado 2,5mm rolo com 100mts	575,65	3.453,90
90	100	Mts	Mangueira Para Compressor 1/4"	404,90	404,90
98	12	Und	Talhadeira 16mm	38,26	459,12
108	100	MT	Piso 45x45	14,90	1.490,00
119	05	rolos	Tela para Alambrado Galvanizado Morlan 2,30 mm, 2 x 25 metros	854,93	4.274,65
136	50	Und	Vassoura de capim amarrada com barbante e cabo de madeira	25,90	1.295,00
137	25	Und	Vassoura cerdas de nylon, cabo de madeira chapa em aço cepa de 40cm largura cepa 6cm comprimento das cerdas 10cm e 1,2m de cabo	29,90	747,50
139	40	Und	Luminária de Emergência de Led 1200 Lumens 02 farois 2x24 145SMD Bivolt 110/220 3h de autonomia 250 m2 de abrangência, material plastico ABS,	127,30	5.092,00

COTAÇÃO PARA MATERIAL ELETRICO E CONSTRUÇÃO
PREFEITURA D E SAPOPEMA/PR



			Dimensoes 195x227x56,4 peso 1300g		
140	100	Und	Lâmpada Led bivolt 100w	151,76	15.176,00
167	500	Mts	Meio Fio de concreto, com canelata – pre-moldado 12x30cm, sobre base de concreto simples e reajuntado com argamassa traço 1:3 (cimento e areia).		
168	500	Und	Manilha (Tubo)concreto c/ bolsa 40 CM.		
169	500	Und	Manilha(Tubo) concreto c/ bolsa 60 CM.		
170	230	Und	Tachão Refletivo – bidirecional.	29,80	6.854,00
175	02	RL	Cabo PP 2x6 mm Rolo c/ 100 mts	1.410,00	2.820,00
183	80	PÇ	Braço p/ Iluminação Publica Padrão copel	30,00	2.400,00
184	80	PÇ	Luminária Oval Aberta Padrão Copel E-27	46,90	3.752,00
194	02	RL	Cabo PP 3 vias 10 mm Rolo c/ 90 mts	3.259,90	29.339,1
196	3	RL	Cabo Quadriplex 4x16 rolo com 100 metros	989,86	2.969,58
205	5	RL	Cabo Eletrico Pp Preto 2x1,5mm 100m	367,08	1.835,40
218	500	MTS	ARAME GALVANIZADO QUADRANGULAR OU LOSANGULAR, FIO 2,11 MM (10 BWG), MALHA 10X10 CM, H=2 M	1.030,00	25.750,00
221	50	UN	CALHA DE DE CHAPA GALVANIZADA, RUFOS INSTALADOS NO LOCAL 2m	32,99	1.649,50
222	100	M2	LAJE TRELIÇADA PRE FERRO H-8		
223	100	M2	LAJE TRELIÇADA PRÉ PISO H-12		
224	50	PC	MALHA TELA POP 15X15 2x3M	118,95	5.947,50
225	50	PC	MALHA TELA POP 20X20 2x3M	91,00	4.550,00
237	3	UND	CAIXA D AGUA 10.000 LTS, DE FIBRA	4.790,38	14.371,14
238	3	UND	CAIXA D AGUA 15.000 LTS DE FIBRA	6.990,00	20.970,00
244	4	UND	MICTORIO DE LOUÇA COM SIFÃO INTERADO	299,90	1.199,60
246	4	UND	PIA GRANITO NATURAL CUBA INOX 1,5 MT	421,37	1.658,48
254	4	UND	TANQUE DE LOUÇA COM COLUNA (REF TQ 25 E CT 25 OU SIMILAR)	409,90	1.639,60
264	50	BAR	CANTONEIRA ¼ X 1/8 6m	61,50	3.075,00
276	15	PÇ	CHAVE ESTREKA ½ X 9/16; 15X13; 14X15; 16X17; 18X19	21,49	322,35
277	15	PÇ	CHAVE FIXA 10 X 11; 12X13; 14X15; 16X17	17,12	256,80
292	01	UND	FURADEIRA INDUSTRIAL 3/8 POL 550W 113E COM REVERSÃO GBM 10RE	379,60	379,60
329	10	BAR	TUBO REDONDO 2 CH 16 6m	46,20	462,00
330	10	BAR	TUBO REDONDO 2 CH 20 6m	46,20	462,00

COTAÇÃO PARA MATERIAL ELETRICO E CONSTRUÇÃO
PREFEITURA D E SAPOPEMA/PR



331	10	BAR	TUBO RETANGULAR 40X30 CH 16 6m	103,00	1.030,00
332	10	BAR	TUBO RETANGULAR 40X30 CH 18 6m	103,00	1.030,00
333				103,00	
	10	BAR	TUBO RETANGULAR 50X30 CH 16 6m		1.030,00
334	10	BAR	TUBO RETANGULAR 40X30 CH 18 6m	103,00	1.030,00
335	10	BAR	TUBO RETANGULAR 20X30 CH 16 6m	103,00	1.030,00
336	10	BAR	TUBO RETANGULAR 20X30 CH 18 6m	103,00	1.030,00
337	10	BAR	TUBO REDONDO 5/16 6m	46,20	462,00
338	10	BAR	TUBO REDONDO 3/8 6m	46,20	462,00
339	10	BAR	CANTONEIRA 1X1/8	98,60	986,00
340	10	BAR	TUBO REDONDO 2 CH 14	46,20	462,00
366	40	BAR	METALON 20 X 20 – CHAPA 20 (0,90)	87,00	3.480,00
367	40	BAR	METALON 20 X 20 – CHAPA 18 (1,20)	87,00	3.480,00
368	40	BAR	METALON 30 X 20 – CHAPA 20 (0,90)	87,00	3.480,00
369	40	BAR	METALON 30 X 20 – CHAPA 18 (1,20)	87,00	3.480,00
370	40	BAR	METALON 30X30 – CHAPA 18 (1,20)	87,00	3.480,00
371	40	BAR	METALON 40X30 – CHAPA 20 (0,90)	87,00	3.480,00
372	40	BAR	METALON 50X30 – CHAPA 20 (0,90)	87,00	3.480,00

COTAÇÃO PARA MATERIAL ELETRICO E CONSTRUÇÃO
PREFEITURA D E SAPOPEMA/PR



ITEM	QTD	UND	DESCRIÇÃO	V. UNITARIO	TOTAL
4	05	Rolos	Arame Farpado 1,60Mm 500M Carga mínima de ruptura: 250kgf Zincagem: camada leve Diâmetro dos fios: 1,60mm Distância entre farpas: 125mm Torção dos fios: alternada	441,52	2.207,60
05	03	Rolos	Arame Liso Galvanizado Morlan 18 Industrial Rolo 50Kg	1.188,36	3.565,08
13	8	Und	Arruela lisa 5/32" pacote com 20 peças	4,50	36,00
20	50	Und	Válvula de bóia 3/4" alta vazão Altura 46.00 centímetros Largura 22.20 centímetros Comprimento 46.00 centímetros	119,90	5.995,00
23	20	Und	Braca de Aço 14mm	18,53	370,60
25	100	Und	Bucha de redução pvc 1.1/2" x 3/4"	8,00	800,00
26	50	UND	BUCHA REDUÇÃO GALVANIZADA 2X1.1/2"	22,89	1.144,50
35	20	Und	Caixa de Passagem Embutir Metálica 40 X 40 X 15CM	62,15	1.243,00
47	25	Mts	Corrente Calibrada 10mm Calvanizada	105,00	2.625,00
48	50	Und	Curva ¾ com rosca	4,10	205,00
49	25	Und	Curva ½ com rosca	3,41	82,25
51	25	und	Redução excêntrica de 100 para 50	8,47	211,75
55	25	Und	Dobradiça 31/2 cromada em aço inox	37,90	947,50
56	50	cx	Adesivo Epóxi em Massa 50g	9,90	247,50
73	06	rolos	Fio Duplo encapado 2,5mm rolo com 100mts	736,80	4.420,80
90	100	Mts	Mangueira Para Compressor 1/4"	373,90	373,90
98	12	Und	Talhadeira 16mm	20,77	249,24
108	100	MT	Piso 45x45	16,99	1699,00
119	05	rolos	Tela para Alambrado Galvanizado Morlan 2,30 mm, 2 x 25 metros	1.079,90	5.399,50
136	50	Und	Vassoura de capim amarrada com barbante e cabo de madeira	31,50	1.575,00
137	25	Und	Vassoura cerdas de nylon, cabo de madeira chapa em aço cepa de 40cm largura cepa 6cm comprimento das cerdas 10cm e 1,2m de cabo	17,76	444,00
139	40	Und	Luminária de Emergência de Led 1200 Lumens 02 farois 2x24 145SMD Bivolt 110/220 3h de autonomia 250 m2 de abrangência, material plastico ABS,	131,48	5.259,20

Orçamento via internet

02

**COTAÇÃO PARA MATERIAL ELETRICO E CONSTRUÇÃO
PREFEITURA D E SAPOPEMA/PR**



			Dimensoes 195x227x56,4 peso 1300g		
140	100	Und	Lâmpada Led bivolt 100w	184,90	18.490,00
167	500	Mts	Meio Fio de concreto, com caneleta – pre-moldado 12x30cm, sobre base de concreto simples e reajuntado com argamassa traço 1:3 (cimento e areia).		
168	500	Und	Manilha (Tubo)concreto c/ bolsa 40 CM.		
169	500	Und	Manilha(Tubo) concreto c/ bolsa 60 CM.		
170	230	Und	Tachão Refletivo – bidirecional.	32,76	7.534,80
175	02	RL	Cabo PP 2x6 mm Rolo c/ 100 mts	1.886,14	3.772,28
183	80	PÇ	Braço p/ Iluminação Publica Padrão copel	23,90	1.912,00
184	80	PÇ	Luminária Oval Aberta Padrão Copel E-27	44,90	3.592,00
194	09	RL	Cabo Pp Cobre Flexível 3x10mm (10 Milímetros) 20 Metros	3.259,90	29.339.1
196	3	RL	Cabo Quadriplex 4x16 rolo com 100 metros	989,86	2.969,58
205	5	RL	Cabo Eletrico Pp Preto 2x1,5mm 100m	304,85	1.524,25
218	500	MTS	ARAME GALVANIZADO QUADRANGULAR OU LOSANGULAR, FIO 2,11 MM (10 BWG), MALHA 10X10 CM, H=2 M	1.247,00	24.940,00
221	50	UN	CALHA DE DE CHAPA GALVANIZADA, RUFOS INSTALADOS NO LOCAL 2m	24,90	1.245,00
222	100	M2	LAJE TRELIÇADA PRE FERRO H-8		
223	100	M2	LAJE TRELIÇADA PRÉ PISO H-12		
224	50	PC	MALHA TELA POP 15X15 2x3M	130,00	6.500,00
225	50	PC	MALHA TELA POP 20X20 2x3M	109,00	5.450,00
237	3	UND	CAIXA D AGUA 10.000 LTS, DE FIBRA	4.456,76	13.370,28
238	3	UND	CAIXA D AGUA 15.000 LTS DE FIBRA	6.111,34	18.334,02
244	4	UND	MICTORIO DE LOUÇA COM SIFÃO INTERADO	414,09	1.656,36
246	4	UND	PIA GRANITO NATURAL CUBA INOX 1,5 MT	479,61	1.918,44
254	4	UND	TANQUE DE LOUÇA COM COLUNA (REF TQ 25 E CT 25 OU SIMILAR)	452,70	1.810,80
264	50	BAR	CANTONEIRA ¼ X 1/8 6m	56,99	2.849,50
276	15	PÇ	CHAVE ESTREKA ½ X 9/16; 15X13; 14X15; 16X17; 18X19	23,50	352,50
277	15	PÇ	CHAVE FIXA 10 X 11; 12X13; 14X15; 16X17	10,06	150,90
292	01	UND	FURADEIRA INDUSTRIAL 3/8 POL 550W 113E COM REVERSÃO GBM 10RE	360,90	360,90
329	10	BAR	TUBO REDONDO 2 CH 16 6m	35,13	351,30
330	10	BAR	TUBO REDONDO 2 CH 20 6m	35,13	351,30

Orçamento via internet

COTAÇÃO PARA MATERIAL ELETRICO E CONSTRUÇÃO
PREFEITURA D E SAPOPEMA/PR

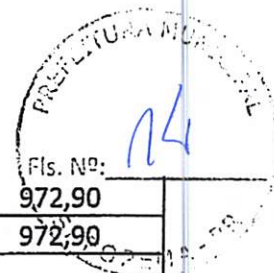

331	10	BAR	TUBO RETANGULAR 40X30 CH 16 6m	97,29	972,90
332	10	BAR	TUBO RETANGULAR 40X30 CH 18 6m	97,29	972,90
333	10	BAR	TUBO RETANGULAR 50X30 CH 16 6m	97,29	972,90
334	10	BAR	TUBO RETANGULAR 40X30 CH 18 6m	97,29	972,90
335	10	BAR	TUBO RETANGULAR 20X30 CH 16 6m	97,29	972,90
336	10	BAR	TUBO RETANGULAR 20X30 CH 18 6m	97,29	972,90
337	10	BAR	TUBO REDONDO 5/16 6m	35,13	351,30
338	10	BAR	TUBO REDONDO 3/8 6m	35,13	351,30
339	10	BAR	CANTONEIRA 1X1/8 6m	84,39	843,90
340	10	BAR	TUBO REDONDO 2 CH 14	35,13	351,30
366	40	BAR	METALON 20 X 20 – CHAPA 20 (0,90)	109,00	4.360,00
367	40	BAR	METALON 20 X 20 – CHAPA 18 (1,20)	109,00	4.360,00
368	40	BAR	METALON 30 X 20 – CHAPA 20 (0,90)	109,00	4.360,00
369	40	BAR	METALON 30 X 20 – CHAPA 18 (1,20)	109,00	4.360,00
370	40	BAR	METALON 30X30 – CHAPA 18 (1,20)	109,00	4.360,00
371	40	BAR	METALON 40X30 – CHAPA 20 (0,90)	109,00	4.360,00
372	40	BAR	METALON 50X30 – CHAPA 20 (0,90)	109,00	4.360,00

Orçamento via internet

**COTAÇÃO PARA MATERIAL ELETRICO E CONSTRUÇÃO
PREFEITURA D E SAPOPEMA/PR**

PREFEITURA MUNICIPAL
SAPPEMA-PR
Fls. Nº: 15

ITEM	QTD	UND	DESCRIÇÃO	V. UNITARIO	TOTAL
4	05	Rolos	Arame Farpado 1,60Mm 500M Carga mínima de ruptura: 250kgf Zincagem: camada leve Diâmetro dos fios: 1,60mm Distância entre farpas: 125mm Torção dos fios: alternada	414,35	2.071,75
05	03	Rolos	Arame Liso Galvanizado Morlan 18 Industrial Rolo 50Kg	1.254,38	3.763,14
13	8	Und	Arruela lisa 5/32" pacote com 20 peças	2,34	18,72
20	50	Und	Válvula de bóia 3/4" alta vazão Altura 46.00 centímetros Largura 22.20 centímetros Comprimento 46.00 centímetros	104,90	5.245,00
23	20	Und	Broca de Aço 14mm	20,90	418,00
25	100	Und	Bucha de redução pvc 1.1/2" x 3/4"	8,40	840,00
26	50	UND	BUCHA REDUÇÃO GALVANIZADA 2X1.1/2"	14,90	754,00
35	20	Und	Caixa de Passagem Embutir Metálica 40 X 40 X 15CM	144,97	2.899,40
47	25	Mts	Corrente Calibrada 10mm Calvanizada	116,55	2.913,75
48	50	Und	Curva ¾ com rosca	10,95	547,50
49	25	Und	Curva ½ com rosca	2,61	65,25
51	25	und	Redução excêntrica de 100 para 50	8,90	222,50
55	25	Und	Dobradiça 31/2 cromada em aço inox	25,71	642,75
56	50	cx	Adesivo Epóxi em Massa 50g	9,90	247,50
73	06	rolos	Fio Duplo encapado 2,5mm rolo com 100mts	422,00	2.532,00
90	100	Mts	Mangueira Para Compressor 1/4"	378,90	378,90
98	12	Und	Talhadeira 16mm	41,00	492,00
108	100	MT	Piso 45x45	23,87	2.387,00
119	05	rolos	Tela para Alambrado Galvanizado Morlan 2,30 mm, 2 x 25 metros	862,92	4.314,60
136	50	Und	Vassoura de capim amarrada com barbante e cabo de madeira	25,85	1.292,50
137	25	Und	Vassoura cerdas de nylon, cabo de madeira chapa em aço cepa de 40cm largura cepa 6cm comprimento das cerdas 10cm e 1,2m de cabo	21,90	547,50
139	40	Und	Luminária de Emergência de Led 1200 Lumens 02 farois 2x24 145SMD Bivolt 110/220 3h de autonomia 250 m2 de abrangência, material plastico ABS, Dimensoes 195x227x56,4 peso 1300g	160,90	6.436,00
140	100	Und	Lâmpada Led bivolt 100w	150,85	15.085,00
167	500	Mts	Meio Fio de concreto, com canelata - pre-moldado 12x30cm, sobre base de concreto simples e rejuntado com argamassa traço 1:3 (cimento e		

COTAÇÃO PARA MATERIAL ELETRICO E CONSTRUÇÃO
PREFEITURA D E SAPOPEMA/PR

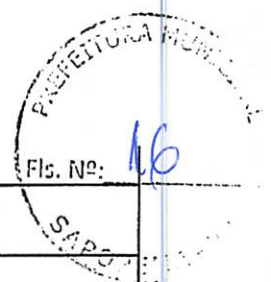

			areia).		
168	500	Und	Manilha (Tubo)concreto c/ bolsa 40 CM.		
169	500	Und	Manilha(Tubo) concreto c/ bolsa 60 CM.		
170	230	Und	Tachão Refletivo – bidirecional.	35,90	8.257,00
175	02	RL	Cabo PP 2x6 mm Rolo c/ 100 mts	1.886,14	3.772,28
183	80	PÇ	Braço p/ Iluminação Publica Padrão copel	30,00	2.400,00
184	80	PÇ	Luminária Oval Aberta Padrão Copel E-27	43,77	3.501,60
194	02	RL	Cabo PP 3 vias 10 mm Rolo c/ 90 mts	3.259,90	29.339.1
196	3	RL	Cabo Quadriplex 4x16 rolo com 100 metros	949,00	2.847,00
205	5	RL	Cabo Eletrico Pp Preto 2x1,5mm 100m	296,22	1.481,10
218	500	MTS	ARAME GALVANIZADO QUADRANGULAR OU LOSANGULAR, FIO 2,11 MM (10 BWG), MALHA 10X10 CM, H=2 M	1.527,58	30.551,60
221	50	UN	CALHA DE DE CHAPA GALVANIZADA, RUFOS INSTALADOS NO LOCAL 2m	24,90	1.245,00
222	100	M2	LAJE TRELIÇADA PRE FERRO H-8		
223	100	M2	LAJE TRELIÇADA PRÉ PISO H-12		
224	50	PC	MALHA TELA POP 15X15 2x3M	128,30	6.415,00
225	50	PC	MALHA TELA POP 20X20 2x3M	99,99	4.999,50
237	3	UND	CAIXA D AGUA 10.000 LTS, DE FIBRA	5.252,78	15.758,34
238	3	UND	CAIXA D AGUA 15.000 LTS DE FIBRA	6.111,34	18.334,02
244	4	UND	MICTORIO DE LOUÇA COM SIFÃO INTERADO	414,09	1.656,36
246	4	UND	PIA GRANITO NATURAL CUBA INOX 1,5 MT	394,64	1.578,56
254	4	UND	TANQUE DE LOUÇA COM COLUNA (REF TQ 25 E CT 25 OU SIMILAR)	226,35	905,40
264	50	BAR	CANTONEIRA ¾ X 1/8 6m	56,99	2.849,50
276	15	PÇ	CHAVE ESTREKA ½ X 9/16; 15X13; 14X15; 16X17; 18X19	26,31	394,65
277	15	PÇ	CHAVE FIXA 10 X 11; 12X13; 14X15; 16X17	15,21	228,15
292	01	UND	FURADEIRA INDUSTRIAL 3/8 POL 550W 113E COM REVERSÃO GBM 10RE	359,90	359,90
329	10	BAR	TUBO REDONDO 2 CH 16 6m	66,87	668,70
330	10	BAR	TUBO REDONDO 2 CH 20 6m	66,87	668,70
331	10	BAR	TUBO RETANGULAR 40X30 CH 16 6m	109,00	1.090,00
332	10	BAR	TUBO RETANGULAR 40X30 CH 18 6m	109,00	1.090,00
333	10	BAR	TUBO RETANGULAR 50X30 CH 16 6m	109,00	1.090,00
334	10	BAR	TUBO RETANGULAR 40X30 CH 18 6m	109,00	1.090,00
335	10	BAR	TUBO RETANGULAR 20X30 CH 16 6m	109,00	1.090,00

Orçamento via internet

COTAÇÃO PARA MATERIAL ELETRICO E CONSTRUÇÃO
 PREFEITURA D E SAPOPEMA/PR

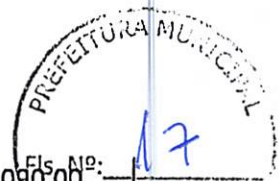

336	10	BAR	TUBO RETANGULAR 20X30 CH 18 6m	109,00	1.090,00
337	10	BAR	TUBO REDONDO 5/16 6m	66,87	668,70
338	10	BAR	TUBO REDONDO 3/8 6m	66,87	668,70
339	10	BAR	CANTONEIRA 1X1/8	85,80	858,00
340	10	BAR	TUBO REDONDO 2 CH 14	66,87	668,70
366	40	BAR	METALON 20 X 20 – CHAPA 20 (0,90)	97,29	3.891,60
367	40	BAR	METALON 20 X 20 – CHAPA 18 (1,20)	97,29	3.891,60
368	40	BAR	METALON 30 X 20 – CHAPA 20 (0,90)	97,29	3.891,60
369	40	BAR	METALON 30 X 20 – CHAPA 18 (1,20)	97,29	3.891,60
370	40	BAR	METALON 30X30 – CHAPA 18 (1,20)	97,29	3.891,60
371	40	BAR	METALON 40X30 – CHAPA 20 (0,90)	97,29	3.891,60
372	40	BAR	METALON 50X30 – CHAPA 20 (0,90)	97,29	3.891,60

Orçamento via internet

COTAÇÃO PARA MATERIAL ELETRICO E CONSTRUÇÃO
PREFEITURA D E SAPOPEMA/PR

ITEM	QTD	UND	DESCRIÇÃO	V. UNITARIO	TOTAL
1	25	Und	Adaptador de Tomada 10A - 20A/250V	5,00	125,00
2	40	lata	Aguarrás Solvente 900ml Aspecto Líquido levemente amarelo. Densidade (20°C) 0,720 a 0,795/cm³. Odor Característico	14,09	563,60
3	10	Und	Anel de Vedação para Vaso Sanitário Altura 4,5 Largura 13,5	4,77	47,70
06	100	Rolos	Arame Recozido nº 12 - 1 Kg	19,56	1.956,00
07	30	Und	Arco de serra cabo fechado com lâmina 12" Peso: 0.33 kg Medidas da Lamina: Medida: 12x1/2x0,024".	39,75	1.192,50
08	400	mts	Arçã media lavada	71,00	28.400,00
09	150	Und	Argamassa saco de 20Kg	9,78	1.467,00
10	150	Und	Arruela lisa 3/16"	0,09	13,50
11	150	Und	Arruela lisa 1/4"	0,10	15,00
12	150	Und	Arruela lisa 5/16"	0,12	18,00
14	25	Und	Assento sanitário oval branco - Material Polipropileno Alt. 2,5 cm Larg. 36,50cm Comp. 42,00cm	32,00	800,00
15	25	Und	Assento sanitário almofadado Oval Altura 5.00cm Largura 37.00cm Compr. 46.00cm Peso 935,3g	87,00	2.175,00
16	200	Und	Tubo 1/2" Altura 3,00metros larg. 1,4cm Material PVC	10,25	2.050,00
17	200	Und	Tubo para esgoto 3 metros 40mm Material PVC	19,23	3.846,00
18	200	Und	Tubo para Esgoto PVC 100mmx6m	98,44	19.688,00
19	80	Und	Bolente para porta de madeira Pinus 210x10x3,5cm	30,00	2.400,00
21	40	Und	Bota de PVC Cano Longo nºs 38, 39, 40, 41, 42 e 44	67,71	2.708,40
22	20	Und	Botina de Segurança com Elástico e Bico de Aço em couro básico, cor preta, bico de aço, com elástico, solado PU monodensidade injetado direto no cabedal, com palmilha anti-microbiana. nºs 38, 39, 40, 41, 42 e 44	50,00	1.000,00
24	30	Und	Broxa para pintura retangular 15cm Altura 5.6cm Largura 15.00cm Comp. 19.5cm	10,00	300,00
27	30	Und	Cadeado em Latão Tradicional 20mm	16,40	492,00
28	30	Und	Cadeado em Latão Tradicional 30mm	22,23	666,90
29	30	Und	Cadeado em Latão Tradicional 40mm	29,86	896,80

MATERIAL DE CONSTRUÇÃO
AV. MANOEL RIBAS, CENTRO SAPOPEMA-PR FONE: 43 3548-1856

**COTAÇÃO PARA MATERIAL ELETRICO E CONSTRUÇÃO
PREFEITURA D E SAPOPEMA/PR**



30	30	Und	Cadeado em Latão Tradicional 45mm	33,81	1.014,30
31	30	Und	Cadeado em Latão Tradicional 50mm	39,76	1.192,80
32	30	Und	Cadeado em Latão Tradicional 60mm	61,04	1.831,20
33	150	Und	Caibros 3,00mts	9,60	1.440,00
34	20	Und	Caixa descarga controlada polipropileno 6,8 a 9 litros sem branca Altura 37,10cm, Larg. 13,5cm.	59,70	1.194,00
36	200	saco	Cal virgem Hidratado 20kg	10,20	2.040,00
37	20	Und	Câmara de Ar Para Carrinho De Mão 3,25 X 8	24,61	492,20
38	25	Und	Capa para Chuva GG	28,82	720,50
39	200	Mts	Canaleta barra com adesivo para fixação 2x1x200cm	9,00	1.800,00
40	10	Und	Carrinho de mão com chassi metálico e caçamba metálica Caçamba: Dimensões (cm): 57,5 (L) x 18,0 (A) x 82,0 (C) Composição: Chapa # 0,45 mm Capacidade: Peso: 100 Kg Litros (liquido): 45 Lts Roda: Composição: Chapa do aro # 0,65 mm + pneu c/ câmara 3,25 x 8" Aro: Galvanizado Dimensões do pneu (mm): Ø350 x 75 Cabo: Composição (mm): Tubo Ø1.1/8" x # 0,83 Dimensões (cm): 19,5 (L) x 13,4,0 (C) x 2,85 (D) Eixo: dia. 3/4" ou 1"	158,40	1,584,00
41	05	Und	Cavadeira Articulada Comprimento do cabo: 1,0 m Comprimento total: 1,30 m	29,30	146,50
42	25	Und	Ducha (chuveiro) Eletrônico 03 Temperaturas Mangueira com ducha manual; Resistência de troca rápida, Resistências independentes, Proteção contra choques.110v	76,21	1.905,25
43	25	Und	Sifão Sanfonado Universal 37,3cm	8,00	200,00
44	400	SC	Cimento embalagem de Papelão 50Kg, cimento tonalidade cinza	33,00	13.200,00
45	10	Und	Colher de pedreiro oval 10" cabo de madeira	32,00	320,00
46	150	mts	Conduite corrugada ¾ 50 mts	1,80	270,00
50	25	Und	Curva de 100	10,00	250,00
52	25	Und	Desempenadeira de madeira 17x27 cm	16,15	403,75
53	15	Und	Disco De Corte Fino Para Aço Inox E Ferro 115x1,0x22mm	5,00	75,00
54	15	Und	Disco de Corte Diamantado Max Turbo 110mm x 20mm	30,52	457,80
57	30	cx	Eléctrodo 3,25 com 05kg	152,15	4.564,50

IM MATERIAL DE CONSTRUÇÃO
AV. MANOEL RIBAS, CENTRO SAPOPEMA-PR FONE: 43 3548-1856

**COTAÇÃO PARA MATERIAL ELETRICO E CONSTRUÇÃO
PREFEITURA D E SAPOPEMA/PR**



58	10	Und	Enxada sem cabo Diâmetro Do Olho = Ø38 Mm Produzidas Em Aço Carbono De Alta Qualidade, Temperado Pintura Eletrostática A Pó Na Cor Preta Dimensões Do Produto (Cxlx): 224 X 293 X 42mm	62,39	623,90
59	10	Und	Enxadão Largo nº 38 com Cabo	27,44	274,40
60	15	Und	Escova de aço base de madeira com cabo 15 x 3mm - Encovas	9,06	135,90
61	15	Und	Espátula de aço inox lisa 4" cabo de madeira	13,98	209,70
62	10	Und	Esquadro de Alumínio 14	27,88	278,80
63	40	Und	Espuma Expansiva 300ml	30,60	1.224,00
64	20	Und	Fechadura Interna 40mm	43,85	877,00
65	40	Und	Fechadura Externa em aço inox 40mm	52,64	2.105,60
66	150	Barra	Ferro 4,2mm com 12 mts	20,87	3.105,00
67	150	Barra	Ferro 3mm com 12 mts	60,90	9.135,00
68	150	Barra	Ferro 12,5mm com 12 mts	97,49	14.623,50
69	150	Barra	Ferro 3/8mm com 12 metros	81,76	12.264,00
70	25	Und	Ferrolho Chato Zincado	8,59	214,75
71	06	Rolos	Fio flexível cobre alumínio + PVC 6mm ROLO 100M	560,00	3.360,00
72	10	rolos	Fio de Nylon para roçadeira de 3,0mm 200mts	192,00	1.920,00
74	25	Und	Fita adesiva dupla face espuma Fixa 19mmx2m	16,60	415,00
75	25	Und	Fita isolante 19mmx5mts em plástico na cor preta	4,00	100,00
76	08	rolos	Fita Zebrada 150mts	11,62	92,96
77	120	Und	Flexível 40	6,80	816,00
78	10	Und	Formão Cabo plástico com empunhadura ergonomica com revestimento de borracha 3/4"	29,54	295,40
79	400	Mts	Forno de PVC 8mm x 20cm x 3m (m²) Branco Gelo	33,46	13.354,00
80	50	Und	Interruptor - Placa de tamanho 4x2 - 2 modulos cada	9,13	456,50
81	25	und	Lapis carpinteiro	3,99	99,75
82	25	Und	Lixa Simples Para Amolar Enxada/facas Afia E Desbastar 8pol Aço	19,91	497,75
83	25	Und	Esponja Abrasiva 40	1,50	37,50
84	25	Und	Lixa Seca 225x275 mm Grão 240	2,00	50,00
85	25	Und	Lixa Seca 225x275 mm Grão 36	3,46	86,5
86	300	MTS	Lona dupla face 8x100 113kg na cor branca ou preta	1,90	570,00
87	25	Und	Lona Raspa de Couro Curta 7 cm Cabo	14,06	352,25

MATERIAL DE CONSTRUÇÃO
AV. MANOEL RIBAS, CENTRO SAPOPEMA-PR FONE: 43 3548-1856

**COTAÇÃO PARA MATERIAL ELETRICO E CONSTRUÇÃO
PREFEITURA D E SAPOPEMA/PR**



- Curto					
88	25	Und	Luva Raspa de Couro Curta 15 a 20 cm Cano - Longo	21,00	525,00
89	25	Und	Luvras Forradas Latex antiderrapante Tamanhos P, M e G	5,00	125,00
91	05	Und	Martelo com cunha 25	39,36	196,80
92	05	Und	Martelo com cunha 29	50,40	252,00
93	25	Und	Óculos de Segurança, confeccionado em policarbonato óptico transparente.	8,00	200,00
94	10	Und	Kit de Regulador de Gás com Mangueira de 80cm Cromado Com 02 Abraçadeira.	48,26	482,60
95	400	MT	Pedra brita nº 02	93,00	37.200,00
96	300	MT	Pedrisco	93,00	27.900,00
97	10	Und	Pneu para carrinho de mão 3,25x8	44,54	445,00
99	15	Und	Lavatório com Coluna para banheiro de louça 45x35	188,00	2.820,00
100	25	Und	Pincel para pintura Cabo curto, cerdas cor gris, ideal p/ paredes,tamanho:3/4"	4,54	113,50
101	100	pc	Placa de madeinte 9mmx2,20x1,10mts	37,85	3.785,00
102	30	Und	Pislon com Soquete Bivolt E-27	7,48	224,40
103	80	Und	Porta Almofada de Madeira 210x80	246,00	19.680,00
104	80	Und	Porta interna Lisa 80x210 de madeira	93,33	7.466,40
105	30	Pct	Prego 17x27	17,50	525,00
106	30	pct	Prego 25x72	20,21	606,30
107	30	pct	Prego 26x84	20,21	606,30
109	10	Und	Rastelo de 12 dentes	22,00	220,00
110	10	und	Rastelo de 14 dentes	24,99	249,90
111	50	Und	Rejunte embalagem plástica 1kg	3,50	175,00
112	200	Mtd	Ripas 2,5mts	1,81	362,00
113	25	Und	Rolo para pintura 9cm de espuma	12,80	320,00
114	100	Und	Silicone Tubo com 280 gr	14,82	1.482,00
115	100	peças	Tabua de Pinus de 3 mts x 20 cm	19,23	1.923,00
116	100	peças	Tabua de Pinus de 3 mts x 10 cm	9,60	960,00
117	100	peças	Tabua de Pinus de 3 mts x 25 cm	23,52	2.352,00
118	100	peças	Tabua de Pinus de 3 mts x 30 cm	27,18	2.718,00
120	3000	Und	Telha cerâmica/romana/portuguesa	1,52	4.560,00
121	400	Und	Telha amianto 244x50x4mm	27,49	10.996,00
122	20	Und	Tambor cilindro para fechadura	16,34	326,80
123	50	Und	TEE ¾	3,00	150,00
124	50	Und	TEE 100x50	14,91	745,50
125	30.000	Und	Tijolos 06 furos	0,56	16.800,00
126	50	latas	Thinner 900ml	14,16	708,00

MATERIAL DE CONSTRUÇÃO
AV. MANOEL RIBAS, CENTRO SAPOPEMA-PR FONE: 43 3548-1856

(Handwritten signatures and initials)

COTAÇÃO PARA MATERIAL ELETRICO E CONSTRUÇÃO
PREFEITURA D E SAPOPEMA/PR



127	50	latas	Tinta acrílica 18 litros interior e exterior rendimento 380m2 por demão	182,00	9.100,00
128	100	latas	Tinta esmalte brilho 3,600 lts interior e exterior rendimento até 75 m2 secagem em até 30 minutos	95,20	9.520,00
129	50	Und	Tomada Sistema x20 amperes	9,03	451,50
130	25	Und	Torneira cromada ¾	60,00	1.500,00
131	25	Und	Torneira de Plástico ¾ com bico	6,00	125,00
132	150	Barra	Trelça H8 com 6mts	54,95	8.242,50
133	150	Barra	Trelça H10 com 6mts	76,77	11.515,50
134	15	Und	Trena 3 Metros Emborrachada Espessura Da Fita: 16mm, Com Trava Dimensão: 7x7x4cm	15,21	228,15
135	150	Und	Vassourão para gari base e cabo de madeira com cepa de 40cm	41,08	6.162,00
138	50	Und	Veda Rosca 18mmx10M	5,00	250,00
141	100	Und	Telha amianto 2,44x1,10x6mm	86,71	8.671,00
142	100	Und	Telha amianto 1,83x1,10x6mm	67,71	6.771,00
143	100	Und	Telha amianto 3,05x1,10x6mm	109,35	10.935,00
144	100	Und	Telha amianto 3,66x1,10x6mm	131,22	13.122,00
145	400	Und	Parafuso para Eternit 6mm com borracha	1,00	400,00
146	100	Und	Cumeira de 6mm 15°, 20°, 25°	50,00	5.000,00
147	20	Und	Reparo para válvula de descarga hidra	40,00	800,00
148	25	Und	Engate flexível ½ com mipcl	6,00	150,00
149	10	Und	Válvula de pia para banheiro	5,00	50,00
150	10	Und	Válvula de pia para cozinha inox	12,00	120,00
151	10	Und	Torneira ¼ de volta de parede	60,00	600,00
152	10	Und	Torneira ¼ de volta de bancada	68,00	680,00
153	100	Und	Parafusos 8mm soberbo	0,40	40,00
154	100	Und	Parafusos 6mm soberbo	0,30	30,00
155	100	Und	Parafusos 10mm soberbo	0,50	50,00
156	100	Und	Bucha 8mm	0,13	13,00
157	100	Und	Bucha 6mm	0,09	9,00
158	100	Und	Bucha 10mm	0,18	18,00
159	10	Und	Tubo silicone incolor	15,00	150,00
160	10	Und	Tubo silicone branco	17,70	177,00
161	25	Und	Guarnição de porta	38,90	972,50
162	20	Und	Dobradiças para porta cartela c/ 03 und	12,00	240,00
163	50	Mts	Meia cana em PVC de 6 metros	43,56	2.178,00
164	300	Mts	Ripa pinus 2,5x5,0	4,50	1.350,00
165	1500	Und	Tijolo Comum Vermelho 9,1x4,3x19,1cm	0,56	840,00

4M MATERIAL DE CONSTRUÇÃO
AV. MANOEL RIBAS, CENTRO SAPOPEMA-PR FONE: 43 3548-1856

COTAÇÃO PARA MATERIAL ELETRICO E CONSTRUÇÃO
PREFEITURA D E SAPOPEMA/PR



166	25	Und	Fita crepe 18mmx50	6,29	157,25
171	200	PÇ	Lâmpada Led 10 W	12,30	2.460,00
172	300	PÇ	Lâmpada Vapor de Sódio 70 w	30,24	9.072,00
173	70	PÇ	Reator Sódio C/Base 150 w x 220	108,50	7.595,00
174	200	PÇ	Reator Sódio C/Base 70 w x 220	88,50	17.700,00
176	04	RL	Fio Sólido 10 mm Roio c/100 mts	1.175,00	4.700,00
177	8	RL	Fio Flexível 2,5 mm Rolos c/100 mts	224,00	1.792,00
178	120	PÇ	Plafon	7,00	840,00
179	20	PÇ	Refletor Retangular 400 w E-40	71,40	1.428,00
180	20	PÇ	Disjuntor 1 x 50 A MENA	23,50	470,00
181	20	PÇ	Disjuntor 2 x 50 A NEMA	75,50	1.510,00
182	20	PÇ	Disjuntor 3 x 100 A NEMA	127,26	2.545,20
185	12	RL	Fio Sólido 6 mm Rolos c/ 100 mts	560,00	6.720,00
186	500	M	Cabo Triplex 3 x 16 mm	8,80	4.400,00
187	100	M	Cabo PP. 2 x 2,5 mm	5,71	571,00
188	200	PÇ	Conector Perfumante 10 A 70	9,30	1.860,00
189	300	PÇ	Relé foto elétrico mod rm 74/nf 220v	33,00	9.900,00
190	100	PÇ	Receptáculo Louça E-27	4,00	400,00
191	40	PÇ	Receptáculo Louça E-40	10,00	400,00
192	150	PÇ	Lâmpada mista 250 w	37,00	5.550,00
193	150	PÇ	Lâmpada Led 15 W	15,00	2.250,00
195	150	UND	Conector Tapit	4,50	675,00
197	05	PCT	Fita isolante de 20 m com 10 unidades	100,00	500,00
198	50	UND	Lâmpada Mista de 500 w	57,47	2.873,50
199	30	UND	AVENTAL RASPA DE COURO	61,87	1.856,10
200	150	PÇ	CHAPA DE MADEIRITI 10 MM	40,00	6.000,00
201	500	BR	FERRO CA 50 ½	97,49	48.745,00
202	500	BR	FERRO CA 50 ¼	34,13	17.065,00
203	1000	BR	FERRO CA 50 5/16	60,90	60.900,00
204	200	MT	FIO CABO 35 MM RIGIDO	30,29	6.058,00
206	500	MT	FIO CABO PP 2,2,5 MM	5,67	2.835,00
207	500	MT	FIO FLEXIVEL 1,5 MM	1,52	720,00
208	500	MT	FIO PARALELO 2X2,5MM	4,50	2.250,00
209	500	MT	FIO PARALELO 2X4,0 MM	5,76	2.880,00
210	50	PÇ	JOELHO DE ESGOTO 100 MM	9,00	450,00
211	50	PÇ	JOELHO DE ESGOTO 50 MM	4,00	200,00
212	100	PÇ	LUA DE ESGOTO 40 MM	2,90	290,00
213	100	PÇ	LUA DE ESGOTO 50 MM	4,94	494,00
214	20	PÇ	PANCHA DE EUCALIPTO 5X20 (PEÇA DE 5 MTS)	45,00	900,00
215	20	PÇ	PRANCHA DE EUCALIPTO 7X20 (PEÇA DE 5 MTS)	50,00	1.000,00
216	500	MT	RIPA DE EUCALIPTO 7X2.5 CM	6,00	3.000,00
217	200	MT	TABUA BEIRAL CEDRILHO 15 CM	17,18	3.436,00

MATERIAL DE CONSTRUÇÃO
AV. MANOEL RIBAS, CENTRO SAPOPEMA-PR FONE: 43 3548-1856

COTAÇÃO PARA MATERIAL ELETRICO E CONSTRUÇÃO
PREFEITURA D E SAPOPEMA/PR



219	50	PÇ	TEE DE ESGOTO 50 MM	7,22	361,00
220	50	PÇ	TEE SOLDAVEL 50 MM	9,00	450,00
226	15	UND	SOLEIRA GRANITO 15 CM X 1 MT	110,00	1.650,00
227	15	UND	SOLEIRA GRANITO 30 CM X 1M	220,00	3.300,00
228	300	M3	PÓ DE PEDRA	93,00	27.900,00
229	300	M3	PEDRA Nº1	93,00	27.900,00
230	300	MT	RACHÃO	93,00	27.900,00
231	5	PC	ARMARIO PIA 1,60MTS	365,00	1.825,00
232	5	UND	BACIA CONVENCIONAL INFANTIL	163,00	815,00
233	5	PC	BACIA SAN COM CAIXA ACOPLADA	442,00	2.210,00
234	5	PC	BACIA SANITÁRIA BRANCA	160,00	800,00
235	5	PÇ	BACIA SANITÁRIA BRANCA PNE	160,00	800,00
236	20	PÇ	BOIA CAIXA D'ÁGUA ½, ¾	20,00	400,00
239	4	UND	CAIXA D AGUA POLIET ROSCAV 1000 LT	555,00	2.220,00
240	4	UND	CAIXA D AGUA POLIET FNO 500 LTS	254,00	1.016,00
241	4	PÇ	CONJUNTO DE BARRAS APOIO INOX PARA PNE	105,00	420,00
242	10	UND	CONJUNTO DE FIXAÇÃO CROADA PARA BACIAS SANITÁRIAS (REF SP13 OU SIMILAR)	3,50	35,00
243	5	JG	KIT ACESSÓRIO PARA BANHEIRO COM 05 PEÇAS	60,00	300,00
245	10	UND	PAPELEIRA DE METAL	17,00	170,00
247	10	UND	PORTA TOALHA DE METAL	17,00	170,00
248	10	UND	REGISTRO DE PRESSÃO ½, ¾	48,00	480,00
249	10	UND	REGISTRO DE GAVETA (RF HD OU SIMILAR)	55,00	550,00
250	20	PÇ	REPARO TORNEIRA MVS ½ E ¾	17,00	340,00
251	5	UND	SIFÃO CROMADO, PARA MICTORIO	19,00	95,00
252	5	UND	SIFÃO CROMADO PARA LAVATÓRIO, PIA OU TANQUE	19,00	95,00
253	4	UND	TANQUE DE CIMENTO 50 LTS	170,00	680,00
255	10	PÇ	TORNEIRA COZ BICA MOVEL	60,00	600,00
256	10	UND	TORNEIRA DE METAL PARA LAVATÓRIO	60,00	600,00
257	10	UND	TORNEIRA DE METAL PARA PIA ½ E ¾	42,00	420,00
258	10	UND	TORNEIRA DE METAL PARA TANQUE OU JARDIM ½, ¾	35,00	350,00
259	04	UND	TORNEIRA ELETRICA 5550 W 127/220 V	151,60	606,40
260	04	UND	TORNEIRA ELETRICA 7700W 220/127V	214,00	856,00
261	04	UND	TORNEIRA JARDIM BICO METAL ½, ¾	35,00	140,00
262	1000	UND	ABRÇADEIRA PLASTICA 3,6X200	0,50	500,00
263	5	PÇ	ALICATE UNIVERSAL 8" 1ª LINHA	45,00	225,00
265	1	UND	BETORNEIRA 400L; 2CV 110V MONOFASICA	3.178,00	3.178,00
266	20	PÇ	BROCA DE AÇO RAPIDO ½ - ¾ - 1/8 -	9,86	197,20

MATERIAL DE CONSTRUÇÃO
AV. MANOEL RIBAS, CENTRO SAPOPEMA-PR FONE: 43 3548-1856

COTAÇÃO PARA MATERIAL ELETRICO E CONSTRUÇÃO
PREFEITURA D E SAPOPEMA/PR

PREFEITURA MUNICIPAL
SAPOPEMA-PR
Fls. Nº: 25

5/16 NACIONAL					
267	20	PÇ	BROCA DE CONCRETO 06 MM – 8MM – 10MM E 12MM	20,00	400,00
268	10	PÇ	CABO DE ENXADA	9,50	95,00
269	10	PÇ	CABO DE MARTELO	5,00	50,00
270	10	PÇ	CABO DF PÁ RFTO	6,50	65,00
271	10	PÇ	CABO PICARETA	11,00	110,00
272	20	BR	CANALETA X PARA FIO	7,00	140,00
273	5	PÇ	CAVADEIRA RETA	28,60	143,00
274	15	PÇ	CAVE COMBINADA 13- 14- 15- 17 – 19 MM	50,00	750,00
275	05	PÇ	CHAVE DE FENDA	11,98	59,90
278	06	PÇA	CHAVE GRIFO 14P (CANO)	110,00	660,00
279	06	PÇ	CHAVE PHILIPS ¼ X 5	12,46	74,76
280	06	UND	COLHER DE PEDREIRO 8;9	25,00	150,00
281	400	MT	CORDA SEDA TRANÇADA 8/9/10 MM	1,65	660,00
282	15	UND	DISCO E CORTE SECO PARA PISO	22,00	330,00
283	15	PÇ	DISCO LIXA7 P	7,50	112,50
284	15	PÇ	DISCO POLICORTE 7P	10,00	150,00
285	15	PÇ	DISCO SERRA WIDEA 24D X 7 ¼	18,00	270,00
286	100	UND	ELETRODO SOLDA 2,5 COMUM	30,00	3.000,00
287	05	UND	ESCADA DE ALUMINIO ABRIR/EXTENSÃO	947,00	4.735,00
288	05	PÇ	ESCADA DE FERRO 7 DEGRAUS	275,00	1.375,00
289	50	PC	ESPAÇADOR DE PISO DIVERSOS	4,00	200,00
290	100	UND	FITA VEDA ROSCA ¼ X 25 MTS	8,00	800,00
291	1	UND	FURADEIRA DE IMPACTO GSB 20-2 PROFISSIONAL	540,00	540,00
293	15	PÇ	LAMINA DE SERRA DE AÇO 24D	8,50	127,50
294	50	PC	LINHA DE PEDREIRO DE 100 MT	12,00	600,00
295	300	PC	LIXA FERRO	3,50	1.050,00
296	20	MT2	LONA AMARELA REFORÇADA 5X5	89,26	1.785,20
297	5	PC	MACHADO 3,5 LIBRAS	67,84	339,20
298	200	PC	MANGUEIRA DE NIVEL 5/16 SILICONADA	1,50	300,00
299	5	UND	MARRETA 2 KG COM CABO	47,70	238,50
300	5	UND	PÁ DE BICO GRANDE	47,00	235,00
301	5	UND	PÁ TPO VANGA	32,35	161,75
302	200	PC	PARAFUSO FRANCES ¼ ; 3/8; 5/16	1,00	200,00
303	200	PC	PARAFUSO MADEIRA DIVERSOS	0,50	100,00
304	200	PC	PARAFUSO SEXTAVADO ¼, 3/8, 5/16	0,92	184,00
305	500	PC	PARAFUSO TELHA 110 X ¼	1,00	500,00
306	05	UND	PÉ DE CABRA ¼ X 60 CM	58,50	292,50
307	05	UND	PENEIRA DE AREIA	71,94	359,70

4M MATERIAL DE CONSTRUÇÃO
AV. MANOEL RIBAS, CENTRO SAPOPEMA-PR FONE: 43 3548-1856

COTAÇÃO PARA MATERIAL ELETRICO E CONSTRUÇÃO
PREFEITURA D E SAPOPEMA/PR



308	5	UND	PICARETA	61,29	306,45
309	300	PC	PORCA SEXTAVADA 1/4; 3/8; 5/16	0,30	90,00
310	50	KG	PREGO 12X12	17,50	875,00
311	50	KG	PREGO 15X15	17,50	875,00
312	50	KG	PREGO 17X21	17,50	875,00
313	50	KG	PREGO 18X24	17,50	875,00
314	50	KG	PREGO 18X27	17,50	875,00
315	50	KG	PREGO 18X30	17,50	875,00
316	50	KG	PREGO 19X36	17,50	875,00
317	50	KG	PREGO 20X30	17,50	875,00
318	50	KG	PREGO 20X42	17,50	875,00
319	50	KG	PREGO 22X42	17,50	875,00
320	50	KG	PREGO 22X48	17,50	875,00
321	50	KG	PREGO 24X60	17,50	875,00
322	05	UND	PRUMO DE LATÃO 500G	31,90	159,50
323	200	UND	REBITE REPUXO DIVERSOS	0,31	62,00
324	50	UND	REGUA DE ALUMINIO 2 MTS	25,00	1.250,00
325	10	PC	REGULADOR DE GAS P13 COMPLETO	54,00	540,00
326	05	UND	SERROTE 24 P PROFISSIONAL	38,12	190,60
327	05	PC	TRENA AÇO 05 MTS	25,75	128,60
328	05	PC	TRENA FIBRA 30 MTS	47,34	236,70
341	50	UND	RAMAL DUPLEX 16 MM	4,63	231,50
342	50	UND	RAMAL TRIPLEX 16 MM	8,80	440,00
343	50	UND	RAMAL QUADRIplex 16 MM	11,30	265,00
344	50	UND	ALÇA PRÉ FORMADA 16 MM	5,60	280,00
345	50	UND	CONECTOR TAPIT PERFURANTE 16 MM	4,50	225,00
346	15	UND	CONECTOR PARA CHUVEIRO	5,00	75,00
347	20	UND	ROLDANA DE PORCELANA	8,26	165,20
348	50	UND	ROLDANA PLASTICA 36 X 36	0,60	30,00
349	500	UND	PARAFUSO 5/8 NUMERO 07	7,78	3.890,00
350	20	UND	ISOLADOR OLEAL PIMENTÃO	6,10	122,00
351	30	UND	RECEPTÁCULO DE LOUCA E-27 COM SOQUETE	4,00	120,00
352	50	UND	INTERRUPTOR COM TOMADA SISTEMA X	10,16	508,00
353	50	UND	INTERRUPTOR DE 01 TECLA SISTEMA X	8,45	422,50
354	50	UND	INTERRUPTOR DE 02 TECLA SISTEMA X	10,13	506,50
355	50	UND	INTERRUPTOR DE 03 TECLA SISTEMA X	14,80	740,00
356	50	UND	TOMADA SISTEMA X	9,00	450,00
357	300	UND	PARAFUSO ATARRAXANTE BHATA PHILIPS 4,8X50	0,41	123,00
358	300	UND	PARAFUSO CHIPBOARD PHILIPS 4,5 X 40	0,37	111,00
359	50	UND	TOMADA COM INTERRUPTOR E ESPELHO 4X2	14,73	736,50

4M MATERIAL DE CONSTRUÇÃO
AV. MANOEL RIBAS, CENTRO SAPOPEMA-PR FONE: 43 3548-1856

[Handwritten signature]

COTAÇÃO PARA MATERIAL ELETRICO E CONSTRUÇÃO
PREFEITURA D E SAPOPEMA/PR

PREFEITURA MUNICIPAL
Fls. Nº: 27

360	50	UND	TOMADA COM ESPELHO 4X2	9,70	485,00
361	10	UND	TORNEIRA ELÉTRICA DE PAREDE ELETRONICA 6500 WT	151,00	1.510,00
362	10	UND	CHUVEIRO 220	76,00	760,00
363	50	UND	TAMPA CEGA	5,00	250,00
364	70	UND	FITA ALTA FUSÃO 19 MM X 2M	7,40	148,00
365	35	UND	BARRA DE ROSCA 5/8	38,83	1.359,05

DATA: 01/03/2021

VALIDADE DA PROPOSTA: 01/04/2021

ASSINATURA E CARIMBO DA EMPRESA

PTO. 703.707/0001-15
90.473.761-64
MATERIAIS DE CONSTRUÇÃO

RUA MANOEL RIBAS, S/N - CENTRO
84290-000 - SAPOPEMA - PR

MATERIAL DE CONSTRUÇÃO
AV. MANOEL RIBAS, CENTRO SAPOPEMA-PR FONE: 43 3548-1856

COTAÇÃO PARA MATERIAL ELETRICO E CONSTRUÇÃO
PREFEITURA D E SAPOPEMA/PR



ITEM	QTD	UND	DESCRIÇÃO	V. UNITARIO	TOTAL
1	25	Und	Adaptador de Tomada 10A - 20A/250V	5,10	127,50
2	40	lata	Aguarrás Solvente 900ml Aspecto Líquido levemente amarelo. Densidade (20°C) 0,720 a 0,795/cm³. Ocor Característico	14,10	564,00
3	10	Und	Anel de Vedação para Vaso Sanitário Altura 4,5Largura 13,5	4,87	48,70
06	100	Rolos	Arame Recozido nº 12 - 1 Kg	19,60	1.960,00
07	30	Und	Arc de serra cabo fechado com lâmina 12" Peso: 0.33 kg Medidas da Lamina: Medida: 12x1/2x0,024".	39,80	1.194,00
08	400	mts	Areia media lavada	71,50	28.600,00
09	150	Und	Argamassa saco de 20Kg	9,90	1.485,00
10	150	Und	Arnela lisa 3/16"	0,10	15,00
11	150	Und	Arnela lisa 1/4"	0,12	18,00
12	150	Und	Arnela lisa 5/16"	0,14	21,00
13	150	Und	Arnela lisa 5/32"	0,16	24,00
14	25	Und	Assento sanitário oval branco - Material Polipropileno Alt. 2,5 cm Larg. 36,50cm Comp. 42,00cm	32,30	807,50
15	25	Und	Assento sanitário almofadado Oval Altura 5.00cm Largura 37.00cm Compr. 46.00cm Peso 935,3g	87,50	2.185,50
16	200	Und	Tubo 1/2" Altura 3,00metros larg. 1,4cm Material PVC	10,30	2.060,00
17	200	Und	Tubo para esgoto 3 metros 40mm Material PVC	19,30	3.860,00
18	200	Und	Tu Tubo para Esgoto PVC 100mmx6m	98,50	19.700,00
19	80	Und	Balente para porta de madeira Pinus 210x10x3,5cm	30,13	2.410,40
21	40	Und	Bola de PVC Cano Longo nºs 38, 39, 40, 41, 42 e 44	68,71	2.748,40
22	20	Und	Botina de Segurança com Elástico e Bico de Aço em couro básico, cor preta, bico de aço, com elástico, solado PU monodensidade injetado direto no cabedal, com palmilha anti-microbiana. nºs 38, 39, 40, 41, 42 e 44	50,50	1.010,00
24	30	Und	Broxa para pintura retangular 15cm Altura 5.6cm Largura 15.00cm Comp. 19.5cm	11,00	330,00
27	30	Und	Cadeado em Latão Tradicional 20mm	16,50	495,00

**COTAÇÃO PARA MATERIAL ELETRICO E CONSTRUÇÃO
PREFEITURA D E SAPOPEMA/PR**

PREFEITURA MUNICIPAL DE SAPOPEMA
29
Fls. Nº: _____

28	30	Und	Cadeado em Latão Tradicional 30mm	22,25	667,50
29	30	Und	Cadeado em Latão Tradicional 40mm	29,94	898,20
30	30	Und	Cadeado em Latão Tradicional 45mm	33,89	1.016,70
31	30	Und	Cadeado em Latão Tradicional 50mm	39,81	1.194,30
32	30	Und	Cadeado em Latão Tradicional 60mm	61,10	1.833,30
33	150	Und	Caibros 3,00mts	9,70	1.455,00
34	20	Und	Caixa descarga controlada polipropileno 6,8 a 9 litros sem branca Altura 37,10cm, Larg. 13,5cm.	59,80	1.196,00
36	200	saco	Cal virgem Hidratado 20kg	10,50	2.100,00
37	20	Und	Câmara de Ar Para Carrinho De Mão 3,25 X 8	24,69	493,80
38	25	Und	Capa para Chuva GG	28,90	722,50
39	200	Mts	Canaleta barra com adesivo para fixação 2x1x200cm	9,20	1.840,00
40	10	Und	Carrinho de mão com chassi metálico e caçamba metálica Caçamba: Dimensões (cm): 57,5 (L) x 18,0 (A) x 82,0 (C) Composição: Chapa # 0,45 mm Capacidade: Peso: 100 Kg Litros (líquido): 45 Lts Roda: Composição: Chapa do aro # 0,65 mm + pneu c/ câmara 3,25 x 8" Aro: Galvanizado Dimensões do pneu (mm): Ø350 x 75 Cabo: Composição (mm): Tubo Ø1.1/8" x # 0,83 Dimensões (cm): 19,5 (L) x 134,0 (C) x 2,85 (D) Eixo: dia. 3/4" ou 1"	151,40	1.594,00
41	05	Und	Cavadeira Articulada Comprimento do cabo: 1,0 m Comprimento total: 1,30 m	29,50	147,50
42	25	Und	Ducha (chuveiro) Eletrônico 03 Temperaturas Mangueira com ducha manual; Resistência de troca rápida, Resistências independentes, Proteção contra choques.110v	76,25	1.906,25
43	25	Und	Sifão Sanfonado Universal 37,3cm	8,30	207,50
44	400	SC	Cimento embalagem de Papelão 50Kg, cimento tonalidade cinza	33,50	13.400,00
45	10	Und	Colher de pedreiro oval 10" cabo de madeira	32,50	325,00
46	150	mts	Conduite corrugada ¾ 50 mts	1,85	277,50
50	25	Und	Curva de 100	10,10	252,50
52	25	Und	Desempenadeira de madeira 17x27 cm	16,25	406,25
53	15	Und	Disco De Corte Fino Para Aço Inox E Ferro 115x1,0x22mm	5,10	71,50
54	15	Und	Disco de Corte Diamantado Max Turbo 110mm x 20mm	30,60	459,00
55	25	Und	Dobradiça 3/2 cromada em aço inox	26,10	652,50

**COTAÇÃO PARA MATERIAL ELETRICO E CONSTRUÇÃO
PREFEITURA DE SAPOPEMA/PR**

30
FIS. Nº 626,30

58	10	Und	Enxada sem cabo Diâmetro Do Olho = Ø38 Mm Produzidas Em Aço Carbono De Alta Qualidade, Temperado Pintura Eletrostática A Pó Na Cor Preta Dimensões Do Produto (Cxlxa): 224 X 296 X 42mm	62,63	626,30
59	10	Und	Enxadação Largo nº 38 com Cabo	28,44	284,40
60	15	Und	Escova de aço base de madeira com cabo 15 x 3mm - Encovas	9,50	142,50
61	15	Und	Espátula de aço inox lisa 4" cabo de madeira	14,50	217,50
62	10	Und	Esquadro de Alumínio 14	27,98	279,80
63	40	Und	Espuma Expansiva 300ml	30,70	1.228,00
64	20	Und	Fechadura Interna 40mm	43,95	879,00
65	40	Und	Fechadura Externa em aço inox 40mm	52,70	2.108,00
66	150	Barra	Ferro 4,2mm com 12 mts	20,95	3.142,25
67	150	Barra	Ferro 8mm com 12 mts	61,90	9.285,00
68	150	Barra	Ferro 12,5mm com 12 mts	97,80	14.670,00
69	150	Barra	Ferro 3/8mm com 12 metros	81,86	12.279,00
70	25	Und	Ferrolho Chato Zincado	8,65	216,25
71	06	Rolos	Fio flexível cobre alumínio + PVC 6mm ROLO 100M	561,00	3.366,00
72	10	rolos	Fio de Nylon para roçadeira de 3,0mm 200mts	193,00	1.930,00
74	25	Und	Fita adesiva dupla face espuma Fixa 19mmx2m	16,70	417,50
75	25	Und	Fita isolante 19mmx5mts em plástico na cor preta	4,10	102,50
76	08	rolos	Fita Zebrada 150mts	11,70	93,60
77	120	Und	Flexível 40	6,85	822,00
78	10	Und	Formão Cabo plástico com empunhadura ergonômica com revestimento de borracha 3/4"	29,65	296,50
79	400	Mts	Ferro de PVC 8mm x 20cm x 3m (m²) Branco Gelo	34,46	13.754,00
80	50	Und	Interruptor - Placa de tamanho 4x2 - 2 modulos cada	9,22	461,00
81	25	und	Lapis carpinteiro	4,10	102,50
82	25	Und	Lima Simples Para Amolar Enxada/facas Afia E Desbastar 8pol Aço	19,99	499,75
83	25	Und	Espunja Abrasiva 40	1,60	40,00
84	25	Und	Lixa Seca 225x275 mm Grão 240	2,10	52,50
85	25	Und	Lixa Seca 225x275 mm Grão 36	3,50	87,50
86	300	MTS	Lona dupla face 8x100 113kg na cor branca ou preta	1,95	585,00
87	25	Und	Luva Raspa de Couro Curta 7 cm Cano	14,10	352,50

CONSTRUPEMA MATERIAL DE CONSTRUÇÃO
AV. MANOEL RIBAS 451 SAPOPEMA-PR FONE: 43 35481951

[Handwritten signatures and marks]

COTAÇÃO PARA MATERIAL ELETRICO E CONSTRUÇÃO
PREFEITURA D E SAPOPEMA/PR

PREFEITURA MUNICIPAL DE SAPOPEMA
Fls. Nº: 31

			- Curto		
88	25	Und	Luva Raspa de Couro Curta 15 a 20 cm Cano - Longo	21,10	527,50
89	25	Und	Luvas Forradas Latex antiderrapante Tamanhos P, M e G	5,10	127,50
91	05	Und	Martelo com cunha 25	39,45	197,25
92	05	Und	Martelo com cunha 29	50,50	252,50
93	25	Und	Óculos de Segurança, confeccionado em policarbonato óptico transparente.	8,10	202,50
94	10	Und	Kit de Regulador de Gás com mangueira de 80cm Cromado Com 02 Abraçadeira.	48,28	482,80
95	400	MT	Pedra brita nº 02	94,00	37.600,00
96	300	MT	Pedrisco	94,00	28.200,00
97	10	Und	Pneu para carrinho de mão 3,25x8	44,68	446,80
99	15	Und	Lavatório com Coluna para banheiro de louça 45x35	188,50	2.827,50
100	25	Und	Pincel para pintura Cabo curto, cerdas cor gris, ideal para paredes, tamanho: 3/4"	4,60	115,00
101	100	pc	Placa de madeirite 9mmx2,20x1,10mts	37,90	3.790,00
102	30	Und	Plafon com Soquete Bivolt E-27	7,55	226,50
103	80	Und	Porta Almofada de Madeira 210x80	247,00	19.760,00
104	80	Und	Porta interna Lisa 80x210 de madeira	94,00	7.520,00
105	30	Pct	Prego 17x27	17,60	528,00
106	30	pct	Prego 25x72	20,31	609,30
107	30	pct	Prego 26x84	20,31	609,30
109	10	Und	Rastelo de 12 dentes	22,50	225,00
110	10	und	Rastelo de 14 dentes	25,15	251,50
111	50	Und	Reparite embalagem plástica 1kg	3,60	180,00
112	200	Mtd	Ripas 2,5mts	1,88	376,00
113	25	Und	Rolo para pintura 9cm de espuma	12,88	322,00
114	100	Und	Silicone Tubo com 280 gr	14,90	1.490,00
115	100	peças	Tabua de Pinus de 3 mts x 20 cm	19,40	1.940,00
116	100	peças	Tabua de Pinus de 3 mts x 10 cm	9,70	970,00
117	100	peças	Tabua de Pinus de 3 mts x 25 cm	23,72	2.372,00
118	100	peças	Tabua de Pinus de 3 mts x 30 cm	27,58	2.758,00
120	3000	Und	Telha cerâmica/romana/portuguesa	1,60	4.800,00
121	400	Und	Telha amianto 244x50x4mm	27,63	11.052,00
122	20	Und	Tambor cilindro para fechadura	16,40	328,00
123	50	Und	TEE ¾	3,10	155,00
124	50	Und	TEE 100x50	15,00	750,00
125	30.000	Und	Tijolos 08 furos	0,60	18.000,00

CONSTRUPEMA MATERIAL DE CONSTRUÇÃO
AV. MANOEL RIBAS 451 SAPOPEMA-PR FONE: 43 35481951

COTAÇÃO PARA MATERIAL ELETRICO E CONSTRUÇÃO
PREFEITURA D E SAPOPEMA/PR



126	50	latas	Thinner 900ml	14,30	715,00
127	50	latas	Tinta acrílica 18 litros interior e exterior rendimento 380m2 por demão	183,00	9.150,00
128	100	latas	Tinta esmalte brilho 3,600 lts interior e exterior rendimento até 75 m2 secagem em até 30 minutos	96,20	9.620,00
129	50	Und	Tomada Sistema x20 amperes	9,10	455,00
130	25	Und	Torneira cromada ¾	61,00	1.525,00
131	25	Und	Torneira de Plástico ¾ com bico	6,10	152,50
132	150	Barra	Treça H8 com 6mts	55,00	8.250,00
133	150	Barra	Treça H10 com 6mts	76,85	11.527,50
134	15	Und	Trena 3 Metros Emborrachada Espessura Da Fita: 16mm, Com Trava Dimensão: 7x7x4cm	15,35	230,25
135	150	Und	Vassourão para gari base e cabo de madeira com cepa de 40cm	41,16	6.174,00
138	50	Und	Veda Rosca 18mmx10M	5,10	252,50
141	100	Und	Telha amianto 2,44x1,10x6mm	86,81	8.681,00
142	100	Und	Telha amianto 1,83x1,10x6mm	68,71	6.871,00
143	100	Und	Telha amianto 3.05x1,10x6mm	109,46	10.946,00
144	100	Und	Telha amianto 3,66x1,10x6mm	131,38	13.138,00
145	400	Und	Parafuso para Eternit 6mm com borracha	1,10	440,00
146	100	Und	Cumeira de 6mm 15°, 20°, 25°	50,10	5.010,00
147	20	Und	Reparo para válvula de descarga hidra	40,10	802,00
148	25	Und	Engate flexível ½ com mipel	6,10	152,50
149	10	Und	Válvula de pia para banheiro	5,10	51,00
150	10	Und	Válvula de pia para cozinha inox	12,10	121,00
151	10	Und	Torneira ¾ de volta de parede	61,00	610,00
152	10	Und	Torneira ¾ de volta de bancada	69,00	690,00
153	100	Und	Parafusos 8mm soberbo	0,47	47,00
154	100	Und	Parafusos 6mm soberbo	0,33	33,00
155	100	Und	Parafusos 10mm soberbo	0,53	53,00
156	100	Und	Bucha 8mm	0,15	15,00
157	100	Und	Bucha 6mm	0,10	10,00
158	100	Und	Bucha 10mm	0,20	20,00
159	10	Und	Tubo silicone incolor	15,10	151,00
160	10	Und	Tubo silicone branco	17,80	178,00
161	25	Und	Guarnição de porta	39,00	975,00
162	20	Und	Dobradiças para porta cartela com 03 und	12,50	250,00
163	50	Mts	Meia cana em PVC de 6 metros	43,63	2.181,50
164	300	Mts	Ripa pinus 2,5x5,0	4,60	1.380,00

CONSTRUPEMA MATERIAL DE CONSTRUÇÃO
 AV. MANOEL RIBAS 451 SAPOPEMA-PR FONE: 43 3548195

COTAÇÃO PARA MATERIAL ELETRICO E CONSTRUÇÃO
PREFEITURA D E SAPOPEMA/PR

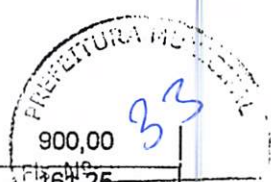

165	1500	Und	Tijolo Comum Vermelho ,1x4,3x19,1cm	0,60	900,00
166	25	Und	Fita crepe 18mmx50	6,45	161,25
171	200	PÇ	Lâmpada Led 10 W	12,50	2.500,00
172	300	PÇ	Lâmpada Vapor de Sódio 70 w	30,50	9.150,00
173	70	PÇ	Reator Sódio C/Base 150 w x 220	109,50	7.665,00
174	200	PÇ	Reator Sódio C/Base 70 w x 220	89,50	17.900,00
176	04	RL	Fio Sólido 10 mm Rolo c/100 mts	1.176,00	4.704,00
177	8	RL	Fio Flexível 2,5 mm Rolos c/100 mts	225,00	1.800,00
178	120	PÇ	Plafon	7,10	852,00
179	20	PÇ	Refletor Retangular 400 w E-40	71,50	1.430,00
180	20	PÇ	Disjuntor 1 x 50 A MENA	23,60	472,00
181	20	PÇ	Disjuntor 2 x 50 A NEMA	75,60	1.512,00
182	20	PÇ	Disjuntor 3 x 100 A NEMA	127,36	2.547,20
185	12	RL	Fio Sólido 6 mm Rolos c/ 100 mts	561,00	6.732,00
186	500	M	Cabo Triplex 3 x 16 mm	9,00	4.500,00
187	100	M	Cabo PP. 2 x 2,5 mm	5,81	581,00
188	200	PÇ	Conector Perfumante 10 A 70	9,40	1.880,00
189	300	PÇ	Rele foto elétrico mod rm 74/nf 220v	33,50	10.050,00
190	100	PÇ	Receptáculo Louça E-27	4,10	410,00
191	40	PÇ	Receptáculo Louça E-40	10,10	404,00
192	150	PÇ	Lâmpada mista 250 w	37,50	5.625,00
193	150	PÇ	Lâmpada Led 15 W	15,10	2.265,00
195	150	UND	Conector Tapit	4,60	690,00
197	05	PCT	Fita Isolante de 20 m com 10 unidades	101,00	505,00
198	50	UND	Lâmpada Mista de 500 w	57,55	2.877,50
199	30	UND	AVENTAL RASPA DE COURO	61,90	1.857,00
200	150	PÇ	CHAPA DE MADEIRITI 10 MM	40,10	6.015,00
201	500	BR	FERRO CA 50 ½	97,50	48.750,00
202	500	BR	FERRO CA 50 ¼	34,25	17.125,00
203	1000	BR	FERRO CA 50 5/16	60,95	60.950,00
204	200	MT	FIO CABO 35 MM RIGIDO	30,50	6.100,00
205	500	MT	FIO CABO PP 2X1,5 MM	2,63	1.315,00
206	500	MT	FIO CABO PP 2,2,5 MM	5,74	2.870,00
207	500	MT	FIO FLEXIVEL 1,5 MM	1,60	800,00
208	500	MT	FIO PARALELO 2X2,5MM	4,60	2.300,00
209	500	MT	FIO PARALELO 2X4,0 MM	5,82	2.910,00
210	50	PÇ	JOELHO DE ESGOTO 100 MM	9,50	475,00
211	50	PÇ	JOELHO DE ESGOTO 50 MM	4,50	225,00
212	100	PÇ	LUVA DE ESGOTO 40 MM	2,95	295,00
213	100	PÇ	LUVA DE ESGOTO 50 MM	5,00	500,00
214	20	PÇ	PANCHA DE EUCALIPTO 5X20 (PEÇA DE 5 MTS)	45,50	910,00

COTAÇÃO PARA MATERIAL ELETRICO E CONSTRUÇÃO
PREFEITURA D E SAPOPEMA/PR



215				50,50	
	20	PÇ	PRANCHA DE EUCALIPTO 7X20 (PEÇA DE 5 MTS)		1.010,00
216	500	MT	RIPA DE EUCALIPTO 7X2,5 CM	6,10	3.050,00
217	200	MT	TABUA BEIRAL CEDRILHO 15 CM	17,33	3.466,00
219	50	Pç	TEE DE ESGOTO 50 MM	7,30	365,00
220	50	PÇ	TEE SOLDAVEL 50 MM	9,10	455,00
226	15	UND	SOLEIRA GRANITO 15 CM X 1 MT	111,00	1.665,00
227	15	UND	SOLEIRA GRANITO 30 CM X 1M	221,00	3.315,00
228	300	M3	PÓ DE PEDRA	93,50	28.050,00
229	300	M3	PEDRA Nº1	93,50	28.050,00
230	300	MT	RACHÃO	93,50	28.050,00
231	5	PC	ARMARIO PIA 1,60MTS	366,00	1.830,00
232	5	UND	BACIA CONVENCIONAL INFANTIL	164,00	820,00
233	5	PC	BACIA SAN COM CAIXA ACOPLADA	443,00	2.215,00
234	5	PC	BACIA SANITÁRIA BRANCA	161,00	805,00
235	5	PÇ	BACIA SANITÁRIA BRANCA PNE	161,00	805,00
236	20	PÇ	BOIA CAIXA D'ÁGUA ½, ¾	20,10	402,00
239	4	UND	CAIXA D AGUA POLIET ROSCAV 1000 LT	556,00	2.224,00
240	4	UND	CAIXA D AGUA POLIETILENO 500 LTS	254,50	1.018,00
241	4	PÇ	CONJUNTO DE BARRAS APOIO INOX PARA PNE	105,50	422,00
242	10	UND	CONJUNTO DE FIXAÇÃO CROADA PARA BACIAS SANITÁRIAS (REF SP13 OU SIMILAR)	3,60	36,00
243	5	JG	KIT ACESSÓRIO PARA BANHEIRO COM 05 PEÇAS	61,10	305,50
245	10	UND	PAPELEIRA DE METAL	17,10	171,00
247	10	UND	PORTA TOALHA DE METAL	17,10	171,00
248	10	UND	REGISTRO DE PRESSÃO ½, ¾	48,10	481,00
249	10	UND	REGISTRO DE GAVETA (RF HD OU SIMILAR)	55,10	551,00
250	20	PÇ	REPARO TORNEIRA MVS ½ E ¾	17,10	342,00
251	5	UND	SIFÃO CROMADO, PARA MICTORIO	19,10	95,50
252	5	UND	SIFÃO CROMADO PARA LAVATÓRIO, PIA OU TANQUE	19,10	95,50
253	4	UND	TANQUE DE CIMENTO 50 LTS	171,00	684,00
255	10	PÇ	TORNEIRA COZ BICA MOVEL	60,10	601,00
256	10	UND	TORNEIRA DE METAL PARA LAVATÓRIO	60,10	601,00
257	10	UND	TORNEIRA DE METAL PARA PIA ½ E ¾	42,10	421,00
258	10	UND	TORNEIRA DE METAL PARA TANQUE OU JARDIM ½, ¾	35,20	352,00

CONSTRUPEMA MATERIAL DE CONSTRUÇÃO
AV. MANOEL RIBAS 451 SAPOPEMA-PR FONE: 43 35481951

[Handwritten signatures and initials]

COTAÇÃO PARA MATERIAL ELETRICO E CONSTRUÇÃO
PREFEITURA D E SAPOPEMA/PR

PREFEITURA MUNICIPAL DE SAPOPEMA/PR
Fls. Nº: 35

259	04	UND	TORNEIRA ELETRICA 5550 W 127/220 V	151,70	606,80
260	04	UND	TORNEIRA ELETRICA 7700W 220/127V	214,50	858,00
261	04	UND	TORNEIRA JARDIM BICO METAL ½, ¾	35,20	140,80
262	1000	UND	ABRÇADEIRA PLASTICA 3,6X200	0,55	550,00
263	5	PÇ	ALICATE UNIVERSAL 8" 1ª LINHA	45,20	226,00
265	1	UND	BETORNEIRA 400L; 2CV 110V MONOFASICA	3.179,50	3.179,50
266	20	PÇ	BROCA DE AÇO RAPIDO ½ - ¾ - 1/8 - 5/16 NACIONAL	9,90	198,00
267	20	PÇ	BROCA DE CONCRETO 06 MM - 8MM - 10MM E 12MM	20,10	402,00
268	10	PÇ	CABO DE ENXADA	9,60	96,00
269	10	PÇ	CABO DE MARTELO	5,10	51,00
270	10	PÇ	CABO DE PÁ RETO	6,60	66,00
271	10	PÇ	CABO PICARETA	11,20	112,00
272	20	BR	CANALETA X PARA FIO	7,30	146,00
273	5	PÇ	CAVADEIRA RETA	28,80	144,00
274	15	PÇ	CAVE COMBINADA 13- 14- 15- 17 - 19 MM	50,15	752,25
275	05	PÇ	CHAVE DE FENDA	12,10	60,50
278	06	PÇA	CHAVE GRIFO 14P (CANO)	111,00	666,00
279	06	PÇ	CHAVE PHILIPS ¼ X 5	12,58	75,48
280	06	UND	COLHER DE PEDREIRO 8;9	25,10	150,60
281	400	MT	CORDA SEDA TRANÇADA 8/9/10 MM	1,73	692,00
282	15	UND	DISCO E CORTE SECO PARA PISO	22,10	331,50
283	15	PÇ	DISCO LIXA7 P	7,60	114,00
284	15	PÇ	DISCO POLICORTE 7P	10,10	151,50
285	15	PÇ	DISCO SERRA WIDEA 24D X 7 ¼	18,10	271,50
286	100	UND	ELETRODO SOLDA 2,5 COMUM	30,10	3.010,00
287	05	UND	ESCADA DE ALUMINIO ABRIR/EXTENSÃO	948,00	4.740,00
288	05	PÇ	ESCADA DE FERRO 7 DEGRAUS	276,00	1.380,00
289	50	PC	ESPAÇADOR DE PISO DIVERSOS	4,10	205,00
290	100	UND	FITA VEDA ROSCA ¼ X 25 MTS	8,10	810,00
291	1	UND	FURADEIRA DE IMPACTO GSB 20-2 PROFISSIONAL	541,00	541,00
293	15	PÇ	LAMINA DE SERRA DE AÇO 24D	8,60	128,00
294	50	PC	LINHA DE PEDREIRO DE 100 MT	12,10	605,00
295	300	PC	LIXA FERRO	3,60	1.080,00
296	20	MT2	LONA AMARELA REFORÇADA 5X5	89,33	1.786,60
297	5	PC	MACHADO 3,5 LIBRAS	67,90	339,50
298	200	PC	MANGUEIRA DE NIVEL 5/16 SILICONADA	1,60	320,00
299	5	UND	MARRETA 2 KG COM CABO	47,80	239,00
300	5	UND	PÁ DE BICO GRANDE	47,10	235,50

CONSTRUPEMA MATERIAL DE CONSTRUÇÃO
AV. MANOEL RIBAS 451 SAPOPEMA-PR FONE: 43 35481951

COTAÇÃO PARA MATERIAL ELETRICO E CONSTRUÇÃO
PREFEITURA D E SAPOPEMA/PR

301	5	UND	PA TPO VANGA	33,35	166,75
302	200	PC	PARAFUSO FRANCES ¼ ; 3/8; 5/16	1,10	210,00
303	200	PC	PARAFUSO MADEIRA DIVERSOS	0,55	110,00
304	200	PC	PARAFUSO SEXTAVADO ¼, 3/8, 5/16	0,95	190,00
305	500	PC	PARAFUSO TELHA 110 X ¼	1,10	550,00
306	05	UND	PÉ DE CABRA ¼ X 60 CM	58,60	293,00
307	05	UND	PENEIRA DE AREIA	72,94	364,70
308	5	UND	PICARETA	63,29	316,45
309	300	PC	PORCA SEXTAVADA ¼; 3/8; 5/16	0,38	114,00
310	50	KG	PREGO 12X12	17,66	883,00
311	50	KG	PREGO 15X15	17,66	883,00
312	50	KG	PREGO 17X21	17,66	883,00
313	50	KG	PREGO 18X24	17,66	883,00
314	50	KG	PREGO 18X27	17,66	883,00
315	50	KG	PREGO 18X30	17,66	883,00
316	50	KG	PREGO 19X36	17,66	883,00
317	50	KG	PREGO 20X30	17,66	883,00
318	50	KG	PREGO 20X42	17,66	883,00
319	50	KG	PREGO 22X42	17,66	883,00
320	50	KG	PREGO 22X48	17,66	883,00
321	50	KG	PREGO 24X60	17,66	883,00
322	05	UND	PRUMO DE LATÃO 500G	32,90	164,50
323	200	UND	REBITE REPUXO DIVERSOS	0,38	76,00
324	50	UND	REGUA DE ALUMINIO 2 MTS	25,50	1.275,00
325	10	PC	REGULADOR DE GAS P13 COMPLETO	55,00	550,00
326	05	UND	SERROTE 24 P PROFISSIONAL	38,50	192,50
327	05	PC	TRENA AÇO 05 MTS	26,75	133,60
328	05	PC	TRENA FIBRA 30 MTS	48,34	241,70
341	50	UND	RAMAL DUPLEX 16 MM	4,85	242,50
342	50	UND	RAMAL TRIPLEX 16 MM	9,00	450,00
343	50	UND	RAMAL QUADRIplex 16 MM	11,50	575,00
344	50	UND	ALÇA PRÉ FORMADA 16 MM	5,70	285,00
345	50	UND	CONECTOR TAPIT PERFURANTE 16 MM	4,60	230,00
346	15	UND	CONECTOR PARA CHUVEIRO	5,10	76,50
347	20	UND	ROLDANA DE PORCELANA	8,50	170,00
348	50	UND	ROLDANA PLASTICA 36 X 36	0,65	32,50
349	500	UND	PARAFUSO 5/8 NUMERO 07	7,86	3.930,00
350	20	UND	ISOLADOR OLEAL PIMENTÃO	6,20	124,00
351	30	UND	RECEPTÁCULO DE LOUCA E-27 COM SOQUETE	4,33	129,90
352	50	UND	INTERRUPTOR C/ TOMADA SISTEMA X	10,46	523,00
353	50	UND	INTERRUPTOR DE 01 TECLA SISTEMA X	8,55	427,50
354	50	UND	INTERRUPTOR DE 02 TECLA SISTEMA X	10,50	525,00
355	50	UND	INTERRUPTOR DE 03 TECLA SISTEMA X	14,90	745,00

CONSTRUPEMA MATERIAL DE CONSTRUÇÃO
AV. MANOEL RIBAS 451 SAPOPEMA-PR FONE: 43 35481951

COTAÇÃO PARA MATERIAL ELETRICO E CONSTRUÇÃO
PREFEITURA D E SAPOPEMA/PR

Fls. Nº: 37
SAPOPEMA

356	50	UND	TOMADA SISTEMA X	9,10	455,00
357	300	UND	PARAFUSO ATARRAXANTE BHATA PHILIPS 4,8X50	0,47	141,00
358	300	UND	PARAFUSO CHIPBOARD PHILIPS 4,5 X 40	0,43	129,00
359	50	UND	TOMADA COM INTERRUPTOR E ESPELHO 4X2	14,80	740,00
360	50	UND	TOMADA COM ESPELHO 4X2	9,75	487,50
361	10	UND	TORNEIRA ELÉTRICA DE PAREDE ELETRONICA 6500 WT	152,00	1.520,00
362	10	UND	CHUVEIRO 220	77,00	770,00
363	50	UND	TAMPA CEGA	5,10	255,00
364	20	UND	FITA ALTA FUSÃO 19 MM X 2M	7,50	150,00
365	35	UND	BARRA DE ROSCA 5/8	38,90	1.361,50

DATA: 01/03/2021

VALIDADE DA PROPOSTA: 01/04/2021

29.144.860/0001-80
Joel Mainardes Ltda-Me
Av. Manoel Ribas Nº 505, Centro
Cep. 84290-000 - Sapopema Pr

Gabriel Vitor de Moraes Oliveira
ASSINATURA E CARIMBO DA EMPRESA

CONSTRUPEMA MATERIAL DE CONSTRUÇÃO
AV. MANOEL RIBAS 451 SAPOPEMA-PR FONE: 43 35481951

COTAÇÃO PARA MATERIAL ELETRICO E CONSTRUÇÃO
PREFEITURA D E SAPOPEMA/PR



ITEM	QTD	UND	DESCRIÇÃO	V. UNITARIO	TOTAL
1	25	Und	Adaptador de Tomada 10A - 20A/250V	5,25	131,25
2	40	lata	Aguarrás Solvente 900ml Aspecto Líquido levemente amarelo. Densidade (20°C) 0,720 a 0,795/cm³. Odor Característico	14,25	570,00
3	10	Und	Anel de Vedação para Vaso Sanitário Altura 4,5 Largura 13,5	4,90	49,00
06	100	Rolos	Arame Recozido nº 12 - 1 Kg	19,80	1.980,00
07	30	Und	Arco de serra cabo fechado com lâmina 12" Peso: 0,33 kg Medidas da Lamina: Medida: 12x1/2x0,024".	39,99	1.199,70
08	400	mts	Areia media lavada	71,65	28.660,00
09	150	Und	Argamassa saco de 20Kg	9,99	1.498,00
10	150	Und	Arruela lisa 3/16"	0,12	18,00
11	150	Und	Arruela lisa 1/4"	0,14	21,00
12	150	Und	Arruela lisa 5/16"	0,16	24,00
13	150	Und	Arruela lisa 5/32"	0,19	28,50
14	25	Und	Assento sanitário oval branco - Material Polipropileno Alt. 2,5 cm Larg. 36,50cm Comp. 42,00cm	32,80	820,00
15	25	Und	Assento sanitário almofadado Oval Altura 5.00cm Largura 37.00cm Compr. 46.00cm Peso 935,3g	87,70	2.192,50
16	200	Und	Tubo 1/2" Altura 3,00metros larg. 1,4cm Material PVC	10,50	2.100,00
17	200	Und	Tubo para esgoto 3 metros 40mm Material PVC	19,41	3.882,00
18	200	Und	Tubo para Esgoto PVC 100mmx6m	98,70	19.740,00
19	80	Und	Batente para porta de madeira Pinus 210x10x3,5cm	30,18	2.414,40
21	40	Und	Bota de PVC Cano Longo nºs 38, 39, 40, 41, 42 e 44	68,88	2.755,20
22	20	Und	Botina de Segurança com Elástico e Bico de Aço em couro básico, cor preta, bico de aço, com elástico, solado PU monodensidade injetado direto no cabedal, com palmilha anti-microbiana. nºs 38, 39, 40, 41, 42 e 44	50,59	1.011,80
24	30	Und	Broxa para pintura retangular 15cm Altura 5.6cm Largura 15.00cm Comp. 19.5cm	11,10	333,00
27	30	Und	Cadeado em Latão Tradicional 20mm	16,68	400,40

CASA SÃO PEDRO LOJA E MATERIAL DE CONTRUÇÃO
PITER A.B. CARNEIRO
AV. MANOEL RIBAS 402 SAPOPEMA-PR FONE: 43 35481989

COTAÇÃO PARA MATERIAL ELETRICO E CONSTRUÇÃO
PREFEITURA D E SAPOPEMA/PR

39

28	30	Und	Cadeado em Latão Tradicional 30mm	22,30	669,00
29	30	Und	Cadeado em Latão Tradicional 40mm	29,99	899,70
30	30	Und	Cadeado em Latão Tradicional 45mm	33,99	1.019,70
31	30	Und	Cadeado em Latão Tradicional 50mm	39,89	1.196,70
32	30	Und	Cadeado em Latão Tradicional 60mm	61,50	1.845,00
33	150	Und	Caibros 3,00mts	9,80	1.470,00
34	20	Und	Caixa descarga controlada polipropileno 6,8 a 9 litros sem branca Altura 37,10cm, Larg. 13,5cm.	59,89	1.197,80
36	200	saco	Cal virgem Hidratado 20kg	10,70	2.140,00
37	20	Und	Câmara de Ar Para Carrinho De Mão 3,25 X 8	24,77	495,40
38	25	Und	Capa para Chuva GG	28,99	724,75
39	200	Mts	Canaleta barra com adesivo para fixação 2x1x200cm	9,33	1.866,00
40	10	Und	Carrinho de mão com chassi metálico e caçamba metálica Caçamba: Dimensões (cm): 57,5 (L) x 18,0 (A) x 82,0 (C) Composição: Chapa # 0,45 mm Capacidade: Peso: 100 Kg Litros (líquido): 45 Lts Roda: Composição: Chapa do aro # 0,65 mm + pneu c/ câmara 3,25 x 8" Aro: Galvanizado Dimensões do pneu (mm): Ø350 x 75 Cabo: Composição (mm): Tubo Ø1.1/8" x # 0,83 Dimensões (cm): 19,5 (L) x 134,0 (C) x 2,85 (D) Eixo: dia. 3/4" ou 1"	151,89	1,518,90
41	05	Und	Cavadeira Articulada Comprimento do cabo: 1,0 m Comprimento total: 1,30 m	29,80	149,00
42	25	Und	Ducha (chuveiro) Eletrônico 03 Temperaturas Mangueira com ducha manual; Resistência de troca rápida, Resistências independentes, Proteção contra choques.110v	76,38	1.909,50
43	25	Und	Sifão Sanfonado Universal 37,3cm	8,55	213,75
44	400	SC	Cimento embalagem de Papelão 50Kg. cimento tonalidade cinza	33,88	13.552,00
45	10	Und	Coíter de pedreiro oval 10" cabo de madeira	32,77	327,70
46	150	mts	Conduite corrugada 3/4 50 mts	1,99	298,50
50	25	Und	Curva de 100	10,28	257,00
52	25	Und	Desempenadeira de madeira 17x27 cm	16,54	413,50
53	15	Und	Disco De Corte Fino Para Aço Inox E Ferro 115x1,0x22mm	5,19	77,85
54	15	Und	Disco de Corte Diamantado Max Turbo 110mm x 20mm	30,66	459,90

CASA SÃO PEDRO LOJA E MATERIAL DE CONTRUÇÃO
PITER A.B. CARNEIRO
AV. MANOEL RIBAS 402 SAPOPEMA-PR FONE: 43 35481989

Ass

COTAÇÃO PARA MATERIAL ELETRICO E CONSTRUÇÃO
PREFEITURA DE SAPOPEMA/PR

PREFEITURA DE SAPOPEMA/PR
Fls. No. 40

57	30	cx	Eletrodo 3,25 com 05kg	152,62	4.578,60
58	10	Und	Enxada sem cabo Diâmetro Do Olho = Ø38 Mm Produzidas Em Aço Carbono De Alta Qualidade, Temperado Pintura Eletrostática A Pó Na Cor Preta Dimensões Do Produto (Cx/xa): 224 X 295 X 42mm	62,78	627,80
59	10	Und	Enxada Largo nº 38 com Cabo	28,59	285,90
60	15	Und	Escova de aço base de madeira com cabo 15 x 3mm - Encovas	9,77	146,55
61	15	Und	Espátula de aço inox lisa 4" cabo de madeira	14,56	218,40
62	10	Und	Esquadro de Alumínio 14	28,00	280,00
63	40	Und	Espuma Expansiva 300ml	30,77	1.230,80
64	20	Und	Fechadura Interna 40mm	43,98	879,60
65	40	Und	Fechadura Externa em aço inox 40mm	52,85	2.114,00
66	150	Barra	Ferro 4,2mm com 12 mts	20,99	3.148,50
67	150	Barra	Ferro 8mm com 12 mts	61,99	9.298,50
68	150	Barra	Ferro 12,5mm com 12 mts	97,99	14.698,50
69	150	Barra	Ferro 3/8mm com 12 metros	81,99	12.298,50
70	25	Und	Ferrolho Chato Zincado	8,70	217,50
71	06	Rolos	Fio flexível cobre alumínio + PVC 6mm ROLO 100M	562,00	3.372,00
72	10	rolos	Fio de Nylon para roçadeira de 3,0mm 200mts	193,50	1.935,00
74	25	Und	Fita adesiva dupla face espuma Fixa 19mmx2m	16,77	419,25
75	25	Und	Fita Isolante 19mmx5mts em plástico na cor preta	4,25	106,25
76	08	rolos	Fita Zebrada 150mts	11,88	95,04
77	120	Und	Flexível 40	6,88	825,60
78	10	Und	Formão Cabo plástico com empunhadura ergonômica com revestimento de borracha 3/4"	29,75	297,50
79	400	Mts	Fôrro de PVC 8mm x 20cm x 3m (m²) Branco Gelo	34,53	13.812,00
80	50	Und	Interruptor - Placa de tamanho 4x2 - 2 módulos cada	9,33	466,50
81	25	und	Lapis carpinteiro	4,15	103,75
82	25	Und	Lima Simples Para Amolar Enxada/facas Afia E Desbastar 8pol Aço	20,16	504,00
83	25	Und	Esponja Abrasiva 40	1,66	41,50
84	25	Und	Lixa Seca 225x275 mm Grão 240	2,17	54,25
85	25	Und	Lixa Seca 225x275 mm Grão 36	3,66	91,5
86	300	MTS	Lona dupla face 8x100 113kg na cor branca ou preta	2,00	600,00

CASA SÃO PEDRO LOJA E MATERIAL DE CONTRUÇÃO
PITER A.B. CARNEIRO
AV. MANOEL RIBAS 402 SAPOPEMA-PR FONE: 43 35481989

[Handwritten signature]

COTAÇÃO PARA MATERIAL ELETRICO E CONSTRUÇÃO
PREFEITURA D E SAPOPEMA/PR

PREFEITURA MUNICIPAL DE SAPOPEMA/PR
Pis. No. 411
R\$ 353,75

87	25	Und	Luva Raspa de Couro Curta 7 cm Cano - Curto	14,15	
88	25	Und	Luva Raspa de Couro Curta 15 a 20 cm Cano - Longo	21,25	531,25
89	25	Und	Luvas Forradas Latex antiderrapante Tamanhos P, M e G	5,30	132,50
91	05	Und	Martelo com cunha 25	39,53	197,65
92	05	Und	Martelo com cunha 29	50,80	254,00
93	25	Und	Óculos de Segurança, confeccionado em policarbonato óptico transparente.	8,19	204,75
94	10	Und	Kit de Regulador de Gás com Mangueira de 80cm Cromado Com 02 Abraçadeira.	48,35	483,50
95	400	MT	Pedra brita nº 02	94,11	37.644,00
96	300	MT	Pedrisco	94,11	28.233,00
97	10	Und	Pneu para carrinho de mão 3,25x8	44,77	447,70
99	15	Und	Lavatório com Coluna para banheiro de louça 45x35	188,66	2.829,90
100	25	Und	Pincel para pintura Cabo curto, cerdas cor gris, ideal para paredes, tamanho: 3/4"	4,78	119,50
101	100	pc	Placa de madeirite 9mmx2,20x1,10mts	37,99	3.799,00
102	30	Und	Plafon com Soquete Bivolt E-27	7,66	229,80
103	80	Und	Porta Almofada de Madeira 210x80	247,70	19.816,00
104	80	Und	Porta interna Lisa 80x210 de madeira	94,19	7.535,20
105	30	Pct	Prego 17x27	17,44	523,20
106	30	pct	Prego 25x72	20,45	613,50
107	30	pct	Prego 26x84	20,45	613,50
109	10	Und	Rastelo de 12 dentes	22,55	225,50
110	10	und	Rastelo de 14 dentes	25,68	256,80
111	50	Und	Rejunte embalagem plástica 1kg	3,67	183,50
112	200	Mtd	Ripas 2,5mts	1,90	380,00
113	25	Und	Rolo para pintura 9cm de espuma	12,90	322,50
114	100	Und	Silicone Tubo com 280 gr	14,99	1.499,00
115	100	peças	Tabua de Pinus de 3 mts x 20 cm	19,99	1.999,00
116	100	peças	Tabua de Pinus de 3 mts x 10 cm	9,79	979,00
117	100	peças	Tabua de Pinus de 3 mts x 25 cm	23,80	2.380,00
118	100	peças	Tabua de Pinus de 3 mts x 30 cm	27,70	2.770,00
120	3000	Und	Telha cerâmica/romana/portuguesa	1,69	5.070,00
121	400	Und	Telha amianto 244x50x4mm	27,78	11.112,00
122	20	Und	Tambor cilindro para fechadura	16,66	333,20
123	50	Und	TEE 3/4	3,16	158,00
124	50	Und	TEE 100x50	15,20	760,00

CASA SÃO PEDRO LOJA E MATERIAL DE CONTRUÇÃO
PITER A.B. CARNEIRO
AV. MANOEL RIBAS 402 SAPOPEMA-PR FONE: 43 35481989

**COTAÇÃO PARA MATERIAL ELETRICO E CONSTRUÇÃO
PREFEITURA D E SAPOPEMA/PR**



125	30.000	Und	Tijolos 06 furos	0,66	19.800,00
126	50	latas	Thinner 900ml	14,45	722,50
127	50	latas	Tinta acrílica 18 litros interior e exterior rendimento 380m2 por demão	183,50	9.175,00
128	100	latas	Tinta esmalte brilho 3,600 lts interior e exterior rendimento até 75 m2 secagem em até 30 minutos	96,50	9.650,00
129	50	Und	Tomada Sistema x20 amperes	9,50	475,00
130	25	Und	Torneira cromada ¼	61,30	1.532,50
131	25	Und	Torneira de Plástico 3/4 com bico	6,30	157,50
132	150	Barra	Treliça H8 com 6mts	55,50	8.325,00
133	150	Barra	Treliça H10 com 6mts	76,99	11.548,50
134	15	Und	Trena 3 Metros Emborrachada Espessura Da Fita: 16mm, Com Trava Dimensão: 7x7x4cm	15,40	231,00
135	150	Und	Vassourão para gari base e cabo de madeira com cepa de 40cm	41,20	6.180,00
138	50	Und	Veda Rosca 18mmx10M	5,30	265,00
141	100	Und	Telha amianto 2,44x1,10x6mm	86,91	8.691,00
142	100	Und	Telha amianto 1,83x1,10x6mm	68,77	6.877,00
143	100	Und	Telha amianto 3,05x1,10x6mm	109,59	10.959,00
144	100	Und	Telha amianto 3,66x1,10x6mm	131,55	13.155,00
145	400	Und	Parafuso para Eternit 6mm com borracha	1,20	480,00
146	100	Und	Cuncoira de 6mm 15°, 20°, 25°	50,20	5.020,00
147	20	Und	Reparo para válvula de descarga hidra	40,15	803,00
148	25	Und	Engate flexível ½ com mipel	6,15	153,75
149	10	Und	Válvula de pia para banheiro	5,25	52,50
150	10	Und	Válvula de pia para cozinha inox	12,25	122,50
151	10	Und	Torneira ¼ de volta de parede	61,50	615,00
152	10	Und	Torneira ¼ de volta de bancada	69,50	695,00
153	100	Und	Parafusos 8mm soberbo	0,48	48,00
154	100	Und	Parafusos 6mm soberbo	0,35	35,00
155	100	Und	Parafusos 10mm soberbo	0,55	55,00
156	100	Und	Bucha 8mm	0,17	17,00
157	100	Und	Bucha 6mm	0,12	12,00
158	100	Und	Bucha 10mm	0,21	21,00
159	10	Und	Tubo silicone incolor	15,20	152,00
160	10	Und	Tubo silicone branco	17,88	178,80
161	25	Und	Guarnição de porta	39,19	979,75
162	20	Und	Dobradiças para porta cartela c/ 03 und	12,66	253,20
163	50	Mts	Meia cana em PVC de 6 metros	43,70	2.185,00

CASA SÃO PEDRO LOJA E MATERIAL DE CONTRUÇÃO
PITER A.B. CARNEIRO
AV. MANOEL RIBAS 402 SAPOPEMA-PR FONE: 43 35481989

COTAÇÃO PARA MATERIAL ELETRICO E CONSTRUÇÃO
PREFEITURA DE SAPOPEMA/PR

R. Nº: **43**

164	300	Mts	Ripa pinus 2,5x5,0	4,75	1.425,00
165	1500	Und	Tijolo Comum Vermelho ,1x4,3x19,1cm	0,66	990,00
166	25	Und	Fita crepe 18mmx50	6,55	163,75
171	200	PÇ	Lâmpada Led 10 W	12,55	2.510,00
172	300	PÇ	Lâmpada Vapor de Sódio 70 w	30,55	9.165,00
173	70	PÇ	Reator Sódio C/Base 150 w x 220	109,90	7.693,00
174	200	PÇ	Reator Sódio C/Base 70 w x 220	89,70	17.940,00
176	04	RL	Fio Sólido 10 mm Rolo c/100 mts	1.176,50	4.706,00
177	8	RL	Fio Flexível 2,5 mm Rolos c/100 mts	225,50	1.804,00
178	120	PÇ	Plafon	7,56	907,20
179	20	PÇ	Refletor Retangular 400 w E-40	71,78	1.435,60
180	20	PÇ	Disjuntor 1 x 50 A MENA	23,70	474,00
181	20	PÇ	Disjuntor 2 x 50 A NEMA	75,70	1.514,00
182	20	PÇ	Disjuntor 3 x 100 A NEMA	127,44	2.548,80
185	12	RL	Fio Sólido 6 mm Rolos c/ 100 mts	561,50	6.738,00
186	500	M	Cabo Triplex 3 x 16 mm	9,30	4.650,00
187	100	M	Cabo PP. 2 x 2,5 mm	5,90	590,00
188	200	PÇ	Conector Perfumante 10 A 70	9,50	1.900,00
189	300	PÇ	Rele foto elétrico mod rm 74/nf 220v	33,60	10.080,00
190	100	PÇ	Receptáculo Louça E-27	4,20	420,00
191	40	PÇ	Receptáculo Louça E-40	10,15	406,00
192	150	PÇ	Lâmpada mista 250 w	37,75	5.662,50
193	150	PÇ	Lâmpada Led 15 W	15,30	2.295,00
195	150	UND	Conector Tapit	4,66	699,00
197	05	PCT	Fita Isolante de 20 m com 10 unidades	101,50	507,50
198	50	UND	Lâmpada Mista de 500 w	57,67	2.877,50
199	30	UND	AVENTAL RASPA DE COURO	61,90	1.883,50
200	150	PÇ	CHAPA DE MADEIRITI 10 MM	40,15	6.022,50
201	500	BR	FERRO CA 50 ¼	97,99	48.995,00
202	500	BR	FERRO CA 50 ¼	34,99	17.495,00
203	1000	BR	FERRO CA 50 5/16	60,99	60.990,00
204	200	MT	FIO CABO 35 MM RIGIDO	30,66	6.132,00
206				5,80	
	500	MT	FIO CABO PP 2,2,5 MM		2.900,00
207	500	MT	FIO FLEXIVEL 1,5 MM	1,70	850,00
208	500	MT	FIO PARALELO 2X2,5MM	4,70	2.350,00
209	500	MT	FIO PARALELO 2X4,0 MM	5,90	2.950,00
210	50	PÇ	JOELHO DE ESGOTO 100 MM	9,60	480,00
211	50	PÇ	JOELHO DE ESGOTO 50 MM	4,70	235,00
212	100	PÇ	LUVA DE ESGOTO 40 MM	2,99	299,00
213	100	PÇ	LUVA DE ESGOTO 50 MM	5,10	510,00

CASA SÃO PEDRO LOJA E MATERIAL DE CONTRUÇÃO
PITER A.B. CARNEIRO
AV. MANOEL RIBAS 402 SAPOPEMA-PR FONE: 43 35481989

COTAÇÃO PARA MATERIAL ELETRICO E CONSTRUÇÃO
PREFEITURA D E SAPOPEMA/PR



214				45,70	
	20	PÇ	PANCHA DE EUCALIPTO 5X20 (PEÇA DE 5 MTS)		914,00
215	20	PÇ	PRANCHA DE EUCALIPTO 7X20 (PEÇA DE 5 MTS)	50,60	1.012,00
216	500	MT	RIPA DE EUCALIPTO 7X2,5 CM	6,20	3.100,00
217	200	MT	TABUA BEIRAL CEDRILHO 15 CM	17,40	3.480,00
219	50	Pç	TEE DE ESGOTO 50 MM	7,40	370,00
220	50	PÇ	TEE SOLDAVEL 50 MM	9,20	460,00
226	15	UND	SOLEIRA GRANITO 15 CM X 1 MT	112,00	1.680,00
227	15	UND	SOLEIRA GRANITO 30 CM X 1M	221,50	3.322,50
228	300	M3	PÓ DE PEDRA	93,59	28.077,00
229	300	M3	PEDRA Nº1	93,59	28.077,00
230	300	MT	RACHÃO	93,59	28.077,00
231	5	PC	ARMARIO PIA 1,60MTS	366,50	1.832,50
232	5	UND	BACIA CONVENCIONAL INFANTIL	164,50	822,50
233	5	PC	BACIA SAN COM CAIXA ACOPLADA	443,50	2.217,50
234	5	PC	BACIA SANITÁRIA BRANCA	161,50	807,50
235	5	PÇ	BACIA SANITÁRIA BRANCA PNE	161,50	807,50
236	20	PÇ	BACIA CAIXA D'ÁGUA ½, ¾	20,20	404,00
239	4	UND	CAIXA D AGUA POLIET ROSCAV 1000 LT	556,99	2.227,96
240	4	UND	CAIXA D AGUA POLIETILENO 500 LTS	255,50	1.022,00
241	4	PÇ	CONJUNTO DE BARRAS APOIO INOX PARA PNE	106,50	426,00
242	10	UND	CONJUNTO DE FIXAÇÃO CROADA PARA BACIAS SANITÁRIAS (REF SP13 OU SIMILAR)	3,70	37,00
243	5	JG	KIT ACESSÓRIO PARA BANHEIRO COM OS PEÇAS	61,00	305,00
245	10	UND	PAPELEIRA DE METAL	17,30	173,00
247	10	UND	PORTA TOALHA DE METAL	17,30	173,00
248	10	UND	REGISTRO DE PRESSÃO ½, ¾	48,30	483,00
249	10	UND	REGISTRO DE GAVETA (RF HD OU SIMILAR)	55,40	554,00
250	20	PÇ	REPARO TORNEIRA MVS ½ E ¾	17,30	346,00
251	5	UND	SIFÃO CROMADO, PARA MICTORIO	19,20	96,00
252	5	UND	SIFÃO CROMADO PARA LAVATÓRIO, PIA OU TANQUE	19,20	96,00
253	4	UND	TANQUE DE CIMENTO 50 LTS	172,00	688,00
255	10	PÇ	TORNEIRA COZ BICA MOVEL	61,10	611,00
256	10	UND	TORNEIRA DE METAL PARA LAVATÓRIO	61,10	611,00

CASA SÃO PEDRO LOJA E MATERIAL DE CONTRUÇÃO
PITER A.B. CARNEIRO
AV. MANOEL RIBAS 402 SAPOPEMA-PR FONE: 43 35481989

COTAÇÃO PARA MATERIAL ELETRICO E CONSTRUÇÃO
PREFEITURA D E SAPOPEMA/PR

PREFEITURA MUNICIPAL DE SAPOPEMA
45

257	10	UND	TORNEIRA DE METAL PARA PIA ½ E ¾	42,80	428,00
258	10	UND	TORNEIRA DE METAL PARA TANQUE OU JARDIM ½ , ¾	35,70	357,00
259	04	UND	TORNEIRA ELETRICA 5550 W 127/220 V	152,70	610,80
260	04	UND	TORNEIRA ELETRICA 7700W 220/127V	215,50	862,00
261	04	UND	TORNEIRA JARDIM RICO MFTAI ½, ¾	35,70	142,80
262	1000	UND	ABRAÇADEIRA PLASTICA 3,6X200	0,59	590,00
263	5	PÇ	ALICATE UNIVERSAL 8" 1ª LINHA	45,70	228,50
265	1	UND	BETORNEIRA 400L; 2CV 110V MONOFASICA	3.185,50	3.185,50
266	20	PÇ	BROCA DE AÇO RAPIDO ½ - ¾ - 1/8 - 5/16 NACIONAL	9,99	199,80
267	20	PÇ	BROCA DE CONCRETO 06 MM - 8MM - 10MM E 12MM	20,33	406,60
268	10	PÇ	CABO DE ENXADA	9,77	97,70
269	10	PÇ	CABO DE MARTELO	5,40	54,00
270	10	PÇ	CABO DE PÁ RETO	6,77	67,70
271	10	PÇ	CABO PICARETA	11,36	113,60
272	20	BR	CANAleta X PARA FIO	7,45	149,00
273	5	PÇ	CAVADEIRA RETA	29,80	149,00
274	15	PÇ	CAVE COMBINADA 13- 14- 15- 17 - 19 MM	50,35	755,25
275	05	PÇ	CHAVE DE FENDA	12,60	63,00
278	06	PÇA	CHAVE GRIFO 14P (CANO)	111,50	669,00
279	06	PÇ	CHAVE PHILIPS ¼ X 5	12,66	75,96
280	06	UND	COLHER DE PEDREIRO 8;9	25,50	153,00
281	400	MT	CORDA SEDA TRANÇADA 8/9/10 MM	1,80	720,00
282	15	UND	DISCO E CORTE SECO PARA PISO	22,35	335,25
283	15	PÇ	DISCO LIXA 7 P	7,65	114,75
284	15	PÇ	DISCO POLICORTE 7P	10,40	156,00
285	15	PÇ	DISCO SERRA WIDEA 24D X 7 ¼	18,30	274,50
286	100	UND	ELETRODO SOLDA 2,5 COMUM	30,30	3.030,00
287	05	UND	FOLHADA DE ALUMINIO 20X30X3MM PARA ARRABRIR/EXTENSÃO	949,00	4.745,00
288	05	PÇ	FOLHADA DE FERRO 7 DEGRAUS	277,00	1.385,00
289	50	PC	FRANÇADOR DE PISO DIVERSOS	4,22	211,00
290	100	UND	FITA VEDA ROSCA ¼ X 25 MTS	8,36	836,00
291	1	UND	FERRADEIRA DE IMPACTO GSB 20-2 PROFISSIONAL	545,00	545,00
292	15	PÇ	FOLHINA DE SERRA DE AÇO 24D	8,80	132,00
294	50	PC	FOLHA DE PEDREIRO DE 100 MT	12,50	625,00
295	300	PC	FOLHA FERRO	3,70	1.110,00
296	20	MT2	FOLHA AMARELA REFORÇADA 5X5	89,40	1.788,00
297	5	PC	FOLHADO 3,5 LIBRAS	67,99	339,95
298	200	PC	FOLHUEIRA DE NIVEL 5/16	1,75	350,00

CASA SÃO PEDRO LOJA E MATERIAL DE CONTRUÇÃO
PITER A.B. CARNEIRO
AV. MANOEL RIBAS 402 SAPOPEMA-PR FONE: 43 35481989

COTAÇÃO PARA MATERIAL ELETRICO E CONSTRUÇÃO
PREFEITURA D E SAPOPEMA/PR

PREFEITURA MUNICIPAL DE SAPOPEMA/PR
Fls. Nº: 46

			SILICONADA		
299	5	UND	MARRETA 2 KG COM CABO	47,88	239,40
300	5	UND	PÁ DE BICO GRANDE	47,50	237,50
301	5	UND	PÁ TPO VANGA	33,50	167,50
302	200	PC	PARAFUSO FRANCES ¼ ; 3/8; 5/16	1,20	240,00
303	200	PC	PARAFUSO MADEIRA DIVERSOS	0,60	120,00
304	200	PC	PARAFUSO SEXTAVADO ¼, 3/8, 5/16	0,99	198,00
305	500	PC	PARAFUSO TELHA 110 X ¼	1,11	555,00
306	05	UND	PE DE CABRA ¼ X 60 CM	59,60	298,00
307	05	UND	PELEIRA DE AREIA	73,94	369,70
308	5	UND	PIRETA	64,29	321,45
309	300	PC	PLACA SEXTAVADA ¼; 3/8; 5/16	0,40	120,00
310	50	KG	PERGO 12X12	17,80	890,00
311	50	KG	PERGO 15X15	17,80	890,00
312	50	KG	PERGO 17X21	17,80	890,00
313	50	KG	PERGO 18X24	17,80	890,00
314	50	KG	PERGO 18X27	17,80	890,00
315	50	KG	PERGO 18X30	17,80	890,00
316	50	KG	PERGO 18X36	17,80	890,00
317	50	KG	PERGO 20X30	17,80	890,00
318	50	KG	PERGO 20X42	17,80	890,00
319	50	KG	PERGO 22X42	17,80	890,00
320	50	KG	PERGO 22X48	17,80	890,00
321	50	KG	PERGO 24X60	17,80	890,00
322	05	UND	PERNO DE LATÃO 500G	32,99	164,95
323	200	UND	RETE REPUXO DIVERSOS	0,40	80,00
324	50	UND	REDA DE ALUMINIO 2 MTS	25,80	1.290,00
325	10	PC	REGULADOR DE GAS P13 COMPLETO	55,50	555,00
326	05	UND	SERROTE 24 P PROFISSIONAL	38,90	194,50
327	05	PC	TELA AÇO 05 MTS	26,88	134,40
328	05	PC	TELA FIBRA 30 MTS	48,65	243,25
341	50	UND	RODAPÉ DUPLEX 16 MM	4,90	245,50
342	50	UND	RODAPÉ TRIPLEX 16 MM	9,20	460,00
343	50	UND	RODAPÉ QUADRIplex 16 MM	11,80	290,00
344	50	UND	RODAPÉ FORMADA 16 MM	5,80	290,00
345	50	UND	CONECTOR TAPIT PERFURANTE 16 MM	4,80	240,00
346	15	UND	CONECTOR PARA CHUVEIRO	5,30	79,50
347	20	UND	REDA DE PORCELANA	8,80	176,00
348	50	UND	REDA DE PLASTICA 36 X 36	0,77	38,50
349	500	UND	REDA DE 5/8 NUMERO 07	7,90	3.950,00
350	20	UND	REDA DE AÇÓLEAL PIMENTÃO	6,50	130,00
351	30	UND	REDA DE LOUCA E-27 COM SOLUPE	4,40	132,00

CASA SÃO CARLOS LOJA E MATERIAL DE CONTRUÇÃO
PIER A.B. CARNEIRO
AV. MANOEL RIBAS 402 SAPOPEMA-PR FONE: 43 35481989

COTAÇÃO PARA MATERIAL ELETRICO E CONSTRUÇÃO
PREFEITURA D E SAPOPEMA/PR

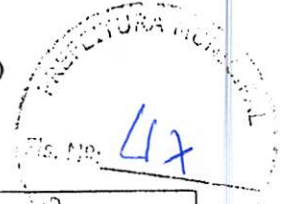

352	50	UND	INTERRUPTOR COM TOMADA SISTEMA X	10,50	525,00
353	50	UND	INTERRUPTOR DE 01 TECLA SISTEMA X	8,68	434,00
354	50	UND	INTERRUPTOR DE 02 TECLA SISTEMA X	10,66	533,00
355	50	UND	INTERRUPTOR DE 03 TECLA SISTEMA X	14,99	749,90
356	50	UND	TOMADA SISTFMA X	9,25	462,50
357	300	UND	PARAFUSO ATARRAXANTE BHATA PHILIPS 4,8X50	0,50	150,00
358	300	UND	PARAFUSO CHIPBOARD PHILIPS 4,5 X 40	0,46	138,00
359	50	UND	TOMADA COM INTERRUPTOR E ESPELHO 4X2	14,90	745,00
360	50	UND	TOMADA COM ESPELHO 4X2	9,90	495,00
361	10	UND	TORNEIRA ELÉTRICA DE PAREDE ELETRONICA 6500 WT	152,50	1.525,00
362	10	UND	CHUVEIRO 220	77,50	775,00
363	50	UND	TAMPA CEGA	5,30	265,00
364	20	UND	FITA ALTA FUSÃO 19 MM X 2M	7,60	152,00
365	35	UND	BARRA DE ROSCA 5/8	38,99	1.364,65

DATA: 01/03/2021

VALIDADE DA PROPOSTA: 01/04/2021

Pitter A. B. Carneiro
ASSINATURA E CARIMBO DA EMPRESA

Pitter A. B. Carneiro Casa e Construção

Pitter A. B. Carneiro Casa e Construção - ME
CNPJ: 21.938.545/0001-13

CASA SÃO PEDRO LOJA E MATERIAL DE CONTRUÇÃO
PITER A.B. CARNEIRO
AV. MANOEL RIBAS 402 SAPOPEMA-PR FONE: 43 35481989

A. B. Carneiro

 (<https://www.soaquiferramentas.com.br/categoria/info>)



SÓ AQUI
FERRAMENTAS



(<https://www.soaquiferramentas.com.br/>)

BUSCAR POR...



Só Aqui Ferramentas (<https://www.soaquiferramentas.com.br/>) / Marca (<https://www.soaquiferramentas.com.br/marcas>) / (https://www.soaquiferramentas.com.br/index.php?route=product/manufacturer/info&manufacturer_id=129)

Arame Farpado Gerdau Gir 1,6mm 500 Metros



ARAME FARPADO GERDAU GIR 1,6MM 500 METROS

MARCA: GERDAU ([HTTPS://WWW.SOAQUIFERRAMENTAS.COM.BR/GERDAU](https://www.soaquiferramentas.com.br/gerdau))

REF. 02683

DISPONIBILIDADE: PRONTA ENTREGA

R\$ ~~441,52~~ a vista no Boleto Bancário
R\$441,52 em 10x de R\$44,15

O Arame Farpado Gerdau Gir pode ser aplicado em várias situações, nas regiões rurais e urbanas, em propriedades de diversas dimensões. Indicado para cercar animais menos agressivos. Fácil de trabalhar, fácil de instalar e leve de transportar.

- 1 +

COMPRAR

<https://www.soaquiferramentas.com.br/gerdau-gir-1-6mm-500mts-02683>

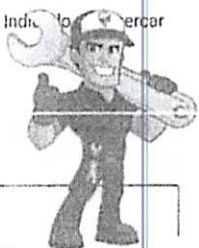

Cartão

1



Digite Aqui



Arame Farpado Classe 250 1.6mm Multilit 500m - 001322

☆☆☆☆☆



(https://fbmsn.vteximg.com.br/arquivos/ids/17377-1-1000-1000/arame_farpado_1.png?v=637404744700970000)



*Imagem meramente ilustrativa.

Cód:723442

Marca: MULTILIT (https://www.nichele.com.br/materiais-para-construcao/ferragens/multilit)

Por: **R\$ 414,35**

ou **8x de R\$ 51,79**

Opções de parcelamento

- 1 +

Unidade:

Handwritten blue signatures and initials

Comprar (/checkout/cart/add?sku=723442&qty=1&seller=1&redirect=true&sc=1)

Adicionar ao carrinho

Simular o Frete



Procurar produtos

- ACESSÓRIOS
- ACM
- ARAMES
- BARRAS
- CALHAS E RIFOS
- CANTONEIRAS
- CHAPAS
- COLUNAS PRONTAS
- CONSUMÍVEIS DE SOLDA
- CORTE E DOBRA
- CUNEBRAS
- ESTRIBOS
- INOX
- PERFIS ESTRUTURAIS
- PORTÃO DE FERRO
- PORTAS DE AÇO
- SAPATAS
- TELAS E CERCAMENTOS
- TELHAS
- TRELIÇAS
- TUBOS E METALONS
- VERGALHÕES
- VIGAS
- CALCULADORAS DE PESO
- BLOG
- CONTATO
- QUINDORIA
- TERMOS DE USO

Home / Carrinho

Carrinho

Categorias

- HOME SOBRE NÓS
- PRODUTOS
- ABRASIVOS



Produto	Preço	Quantidade	Total
 × Arame Enrolado - 500m	R\$350,00	1	R\$350,00

Handwritten signatures and initials in blue ink, including a large stylized signature and the initials 'FD'.

02/03/2021

Arame Liso Galvanizado Morlan 18 Industrial Rolo 50Kg no Shoptime

Arame Liso Galvanizado Morlan 18 Industrial Rolo 50Kg
(Cód.2292690145)

Arame Liso Galvanizado Morlan 18 Industrial Rolo 50Kg ...

Mais informações

Política de troca e devolução

R\$ 1.920,48

R\$ 1.254,38

em 1x no cartão de crédito com Amc e recebe R\$ 25,09 de volta

Mais forma



Three handwritten signatures in blue ink. One is a large, stylized signature on the left, and two are smaller, more compact signatures on the right.

Arame Liso Galvanizado Morlan 18 Industrial Rolo 50Kg

(Cód.2292690145)

Arame Liso Galvanizado Morlan 18 Industrial Rolo 50Kg ...

Mais informações

Conheça nossa política de troca

~~R\$ 1.320,40~~ 10%

R\$ 1.188,36

em 1x no cartão de crédito

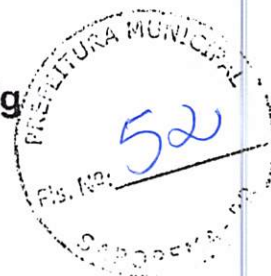

FD

SP

Handwritten signature or scribble.



busque aqui seu produto

empresas

empresas

oferta do dia

americanas

BBB

banco

Brasil

compra

sem juros

mais por mês

pagina inicial > casa e construção > ferragem > fixação > arames

favoritos

compartilhar

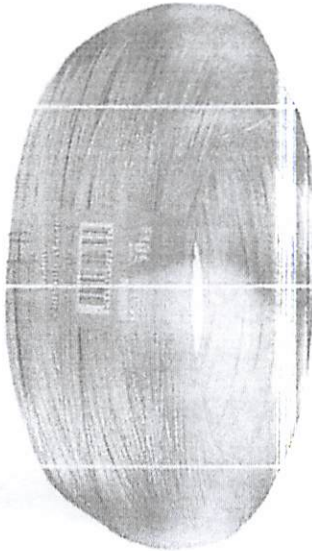

Arame Liso Galvanizado Morlan 18 Industrial Rolo 50Kg

(Cód.2292690145)

Arame Liso Galvanizado Morlan 18 Industrial Rolo 50Kg ...

mais informações

política de troca e devolução

R\$ 1.320,40 10%

R\$ 1.188,36

em 1x no cartão de crédito com ame e recebe R\$ 23,77 de volta

mais formas de pagamento

calcular frete e prazo

digite o CEP ok

comprar

comprar com

Este produto é vendido por **eFácil** e entregue por Americanas, que garante a sua compra, do pedido à entrega.

últimos produtos vistos

produtos patrocinados

Handwritten signature

Handwritten signature

Handwritten signature

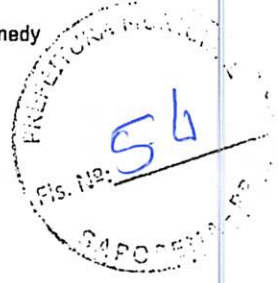

Você está em: Home | Fixadores | Parafusos/Porcas/Arruelas/Barras Roscadas | Arruelas

4 UNIDADES VENDIDAS
FAVORITIAH

Marca: WORKER

Cód: 421200

R\$ 2,34

À VISTA NO BOLETO OU 1X NO CARTÃO DE CRÉDITO (JÁ COM 10% DE DESCONTO)

VER OPÇÕES DE PARCELAMENTO

ou até 1x de R\$ R\$ 2,34 (10 % de desconto)

1

COMPRAR

Comprar na Loja

[Consulte a disponibilidade](#)

Calcular frete e prazo

OK

Descrição

Garantia

Avaliações

Duvidas dos Consumidores

Arruela Lisa Zincada 5/32" 421200 Worker – 20 Peças

A arruela lisa zincada é um produto que pode ser utilizado para diversas aplicações com muita eficiência e qualidade, além de ser resistente à oxidação. Pode auxiliar na fixação de objetos, oferecendo uma área de contato maior a fixadores roscados, como porcas e parafusos, além de também poder ser utilizada para a fixação de porcas, quando o furo é maior do que seu diâmetro.

Características:

Altura

14

Largura

1,5

Comprimento

9

Peso

0,022

Código do SKU

421200

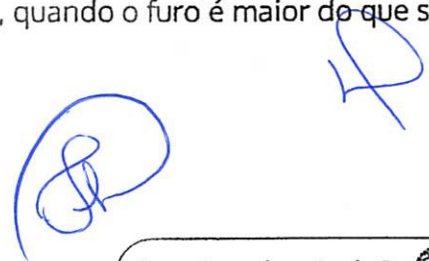

Precisa de ajuda?

Eu te ajudo a comprar

Use a geolocalização ou [escolha aqui](#) a loja que atende seu endereço e veja o estoque disponível para você. X

Compre pelo telefone: (11) 3003-3400



ACADEMIA
PROFISSIO

FALE
CONOSCO

SUA LOJA
Mooca



[Home](#) > [FERRAGENS](#) > [FIXAÇÃO DE MONTAGEM](#) > [FIXADORES ROSCA MÁQUINA](#) > [KITS](#) > [Arruela Lisa 5/32 20 peças](#)

Arruela Lisa 5/32 20 peças

PEG FIXE [Seja o primeiro a avaliar este produto](#)

SKU 89199502

EM ESTOQUE (24 UN)
Sujeito a disponibilidade da loja.

VAREJO:

R\$4,50/un

[Consulte tabela varejo preço a prazo](#)

QTD:

1

[ADICIONAR AO CARRINHO](#)

[ADICIONAR À ORÇAMENTOS](#)

Unidade mínima de compra: 1. UN
Imagem meramente ilustrativa

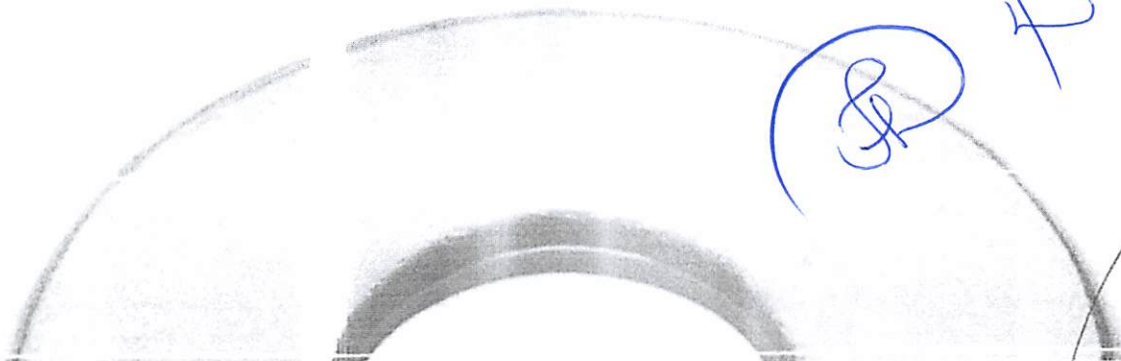

02/03/2021

Encart arruela lisa 5/32 20pcs | Gimawa

SEJA BEM-VINDO

TELEFONAS 11 2898-9333

VENDAS EMPRESARIAIS | ATENDIMENTO AO CLIENTE | LOGIN | CADASTRO



Olá, digite aqui o que você procura

- Iluminação
- Cadeiras
- Placard
- Tapetes
- Travesseiros
- Colchões
- Casas

<< Voltar para loja

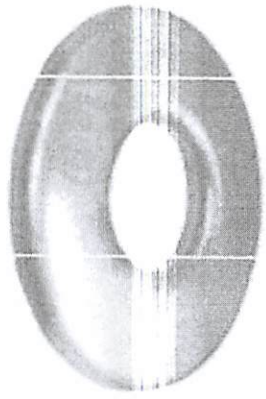

Avalie nos produtos!

Encart Arruela Lisa 5/32 20pcs

ARL/51 | ETEXTIL | ENCART | CARTELA | Cód. 003811

por R\$ 4,17

Quantidade

Adicionar ao carrinho

Consulte o frete para seu CEP:

EMBALAGEM: 20pcs

COMENTÁRIOS

Sem avaliações disponíveis no momento. Seja o primeiro a avaliar!

Deixe um comentário!

Digite um nome Digite um e-mail

Avaliação:

250 caracteres permitidos

Publicar

<< Voltar para loja



WhatsApp



Verificar perfil



Handwritten signature

Handwritten signature



Large handwritten signature

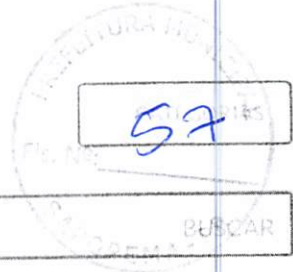

Encontre o que você precisa

BUSCAR



telhanorte

TELHANORTE > MÁQUINAS E FERRAMENTAS > VÁLVULAS

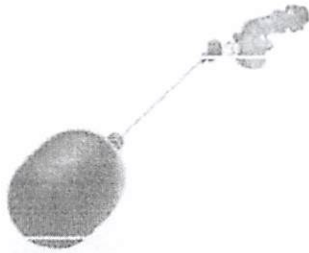

Válvula de bóia 3/4 alta vazão

Acqualimp

R\$ 104,90

Telhanorte



Anúncios patrocinados



R\$ 1320,00 R\$ 1188,36

R\$ 489,90 R\$ 440,91

R\$ 2



o que você está procurando



Todos os departamentos

Pisos e Revestimentos

Organização da Casa

Tintas

Banheiros

Cozinha

Materiais de Construção: Portas e Janelas

Comprar pelo WhatsApp

Blog Clique & Retire

Instagram da Telha

Arquiteto de bolso

Vantagens com Frete grátis

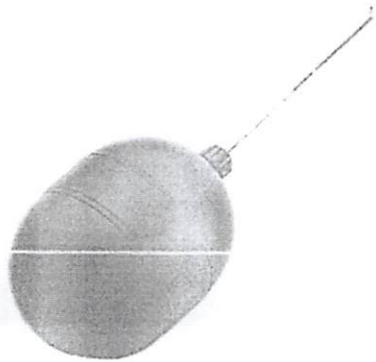

Válvula de bóia 3/4" alta vazão Acqualimp

Código Ref.: 908207

Benefícios do produto
As Válvulas Boia Acqualimp, podem ser instaladas em qualquer caixa-d'água. [Leia mais](#)

Compartilhe

R\$ 119,90

R\$ 104,90 à vista

Economia de R\$ 15,00

Preço válido no site. A Telhanorte reserva-se ao direito o preço nas lojas físicas.

Vendido e entregue por Telhanorte

Quantidade

1 +

adicionar ao carrinho

[consulte informações de entrega](#)

verificar estoque e localização da loja

Simule o frete

Cep

Ok

[Não sei o CEP](#)

Descrição

Material Alumínio e polipropileno

Cor Preto

Embalagem Plástico

Dimensões

Altura 46cm

Comprimento 46cm

Largura 22.2cm

Telhanorte e os cookies: Utilizar os cookies para melhorar sua experiência no site. Atenção: não solicitamos dados de cartão de crédito em chamadas de teleatendimento e televendas. Para mais detalhes: Política de Privacidade.

concordar e continuar

busque aqui seu produto

americanas

americanas | oferta do dia | americanas 50% | boia 3/4 | válvula 3/4" | americanas | americanas

pagina inicial > casa e construção > materiais hidráulicos > torneiras

favoritos

compartilhar

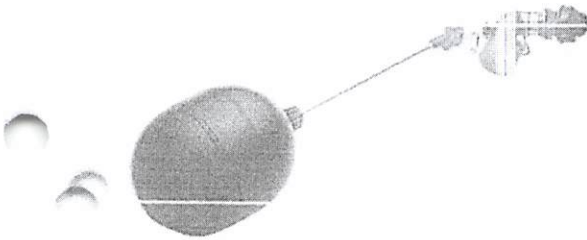

Válvula De Boia 3/4 Alta Vazão Para Caixa D'agua Universal - Acqualimp

(Cód.16511048)

A Válvula Boia Acqualimp Possui Alta Resistência, Além De Ser A Única Com Regulagem De Inclinação Permite De Encolamento Para De Caixa Reservatório. Este Em Alumínio Anodizado, Que Não Enferruja E Não Contamina A

[mais informações](#)

[política de frete e devolução](#)

R\$ 104,99 7%

R\$ 97,64

em 1x no cartão de crédito com ame e recebe R\$ 1,50 de volta

[mais formas de pagamento](#)

[calcular frete e prazo](#)

[ajudar o CEP](#)

ok

comprar

comprar com ame

Este produto é vendido e entregue por **C&C Casa e Construção**. A Americanas garante a sua compra, do pedido à entrega.

aproveite e veja também



produtos patrocinados



02/03/2021

Compre Broca Aço Rápido 14,0mm MTX com preço baixo em nossa loja online - Ferraquinas - B2C

Ferramentas
Elétricas

Máquinas
Automotivas

Aparelhos
Elétricos

Outros

ferraquinas - b2cferramentas elétricasaparelhos elétricosjogo de brocas



5 de 5

(1) Clique e veja

Broca Aço Rápido 14,0mm - MTX

Cód: 720409 Marca: MTX

14,0 mm

Por: **R\$ 16,68**

com 10% de desconto no boleto.

Ou **R\$ 18,53**

02/03/2021

Broca de Aço Rápido 14,00Mm Kala | Ferramentas Kennedy

11 UNIDADES VENDIDAS
FAVORITAR

Marca: KALA

Cód: 960497



R\$ 19,10

A VISTA NO BOLETO OU 1X NO CARTÃO DE CRÉDITO (JÁ COM 10% DE DESCONTO)

VER OPÇÕES DE PARCELAMENTO

ou até 1x de R\$ R\$ 19,10 (10 % de desconto)

Handwritten blue ink marks at the bottom right of the page. On the left, a circled 'R' with a dollar sign inside. To its right, a stylized signature or set of initials.

02/03/2021

Broca Aço Rápido Paralela 14mm Hss | Seven Tools © | Kit Ferramentas e Jogo Soquetes - 4x Sem Juros

Broca Aço Rápido Paralela 14mm Hss



PASSE O MOUSE E VEJA DETALHES

Indique a um amigo

Tire suas Dúvidas

Continuar Comprando

Broca Aço Rápido Paralela 14mm Hss

Marca: Seven Tools

R\$ **20,90**

ou 1x de R\$ 20,90 Sem juros

Two handwritten signatures in blue ink. The first is a circular signature with a stylized 'S' and 'T' inside. The second is a more fluid, cursive signature.

02/03/2021

Bucha de Redução PVC Roscável de 1.1/2" x 3/4" Krona - Hidraconex

Bucha de Redução PVC Roscável de 1.1/2" x 3/4" Krona

Código: 10718

0 de 5 (0)

RS 8,40

ou **RS 8,15** via Depósito



Qtde: _____

RS 8,15

COMPRAR

RS 8,15

Estoque: Disponível

RS 8,40

(Handwritten signatures and initials in blue ink)

02/03/2021

Bucha de redução roscável 1.1/2" x 3/4" Krona - FILTROS CURITIBA

Bucha de redução roscável 1.1/2" x 3/4" Krona P4030 - K0214

0 comentários | Escreva um comentário

R\$8,00

Marca: Krona
Modelo: K0214
Estoque: Disponível

Bucha de Redução Roscável

*imagem ilustrativa



Handwritten blue ink marks, including a stylized 'P' and a signature-like scribble.

Página inicial | Bucha Redução PVC 1.1/2" x 3/4"



Bucha Redução PVC 1.1/2" x 3/4"

Disponibilidade: **Pronta entrega** ✓

SKU: 24VCPL001

Avaliações ★★★★★

R\$ 11,52

à vista no boleto (5% des:)

1

ou R\$ 12,13

em até 1x de R\$ 12,13

ver mais formas de pagamento

Comprar

Cookies: a gente guarda estatísticas de visitas para melhorar sua experiência de navegação. Ao utilizar nossos serviços, você concorda com tal monitoramento. Para mais informações, consulte a nossa Política de Privacidade.

CONCORDAR



Home HIDRÁULICA Tubos e Conexões Conexão Galvanizada
Bucha de Redução Galvanizada de 2" x 1/2"



0

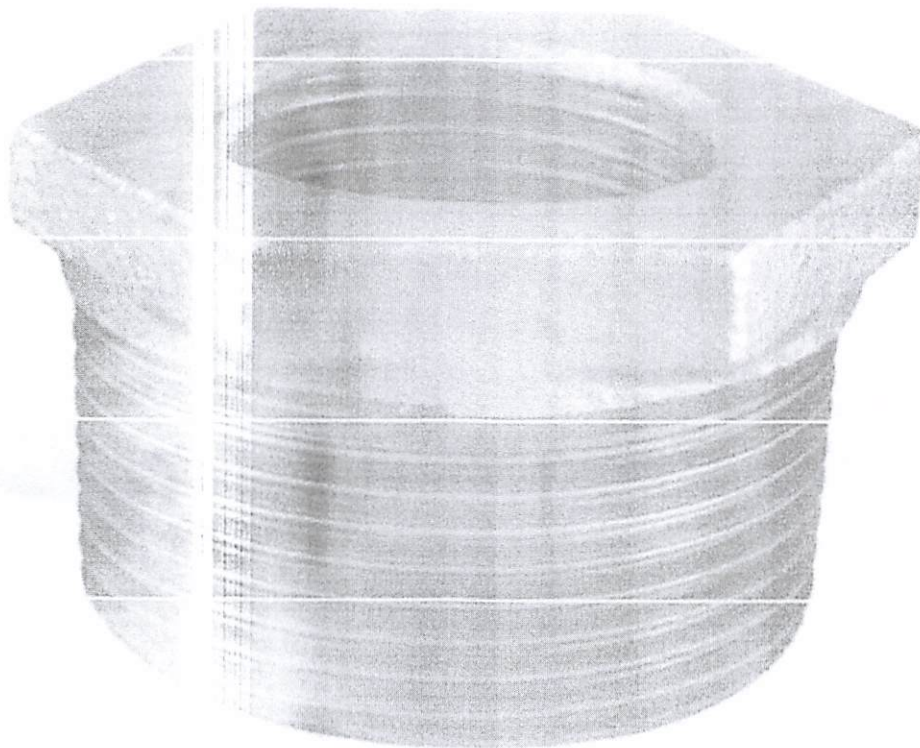

Bucha de Redução Galvanizada de 2" x 1/2"

(Avalie agora)

10660

Na compra desse produto ganhe 14 Hidraconex Pontos

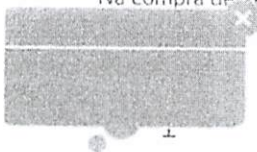

Para conhecer

R\$ 14,90

← O que você procura?

Handwritten signatures and initials in blue ink.



ACQUAFORT

(/)



No que podemos lhe ajudar hoje?

Bucha de Redução Ferro Galvanizado 2" x 1.1/2

(<https://acquafort.vteximg.com.br/arquivos/ids/161611-1000-1000/2720.jpg?v=637203188385130000>)

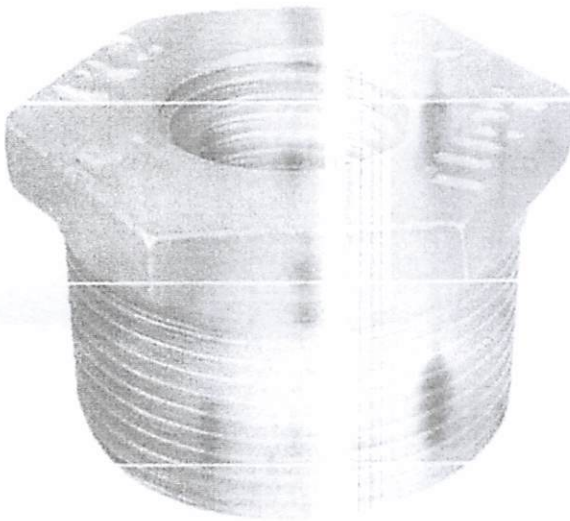

Descrição:

As conexões de ferro galvanizado são presentes em muitas etapas da construção civil. São insubstituíveis nas instalações de proteção e combate a incêndio, em hidrantes, sprinklers, em redes de água fria e em instalação de recalques, entre outras.

De: R\$ 33,24

Pague à vista

R\$ 22,89

Pague parcelado

ou **2x de R\$ 11,44**

Economia de R\$ 10,35

De: R\$ 33,24

R\$ 22,89

Quantidade:

Pague parcelado

ou **2x de R\$ 11,44**

Calcular o Frete

sku=2720&qty=1&seller=1&redirect=true&sc=1)

Handwritten blue initials 'IP' and a circled signature.

Handwritten signature and a circular chat icon.

02/03/2021

Bucha Redução Tupy 1 1/2 X 1/2

Bucha Redução Tupy 1 1/2 X 1/2

Avaliação:

Produto: Em estoque

R\$ 25,00

R\$ 22,50

já com (10% de desc.) à vista

R\$ 25,00

1x de R\$ 25,00 sem juros no cartão de crédito



Handwritten blue ink marks, including a circled "R" and a signature.



Busca por nome por código, nome, marca...
Todos os departamentos

Recém Chegados > No Magalu

Caixa Passagem Chapa 40x40 Arcoir

Código ae5387db2d | [Ver descrição completa](#) | Arcoir



★★★★ Avaliar produto



Vendido por [RCD Elétrica](#)

Entregue por

de R\$ 152,46

por R\$ **137,22**

em 4x de R\$ 34,31 sem juros

[Mais formas de pagamento](#)

Adicionar à sacola

Consultar prazo e valor do frete

00000-000 Ok [Não sei o CEP](#)

Produtos patrocinados



Bebê Reborn Menina Girafinha Toda Em

de R\$698,98 por
R\$424,13 à vista
ou R\$ 499,00
10x de R\$ 49,90 sem juros



Moinha Pet Cão E Gato
Linha Sophie Tam. G -

de R\$202,00 por
R\$12,33 à vista
ou R\$ 16,04
de R\$ 11,23 sem juros



Cozinha Brinquedo Pia
Coleção Lua Cristal 241 -

de R\$119,00 por
R\$84,83 à vista
ou R\$ 99,61
3x de R\$ 33,27 sem juros



Cerveja Tcheca Pilsn
Urquell 500ml

de R\$33,90 por
R\$33,90 à vista
ou R\$ 33,90
1x de R\$ 33,90 sem juros

Magalu, a gente ganha mais de 100 milhões de reais por ano com a experiência de milhares de pessoas que usam o nosso aplicativo.



Caixa De Passagem Embutir 40 x 40 Tigre

Marca: Tigre
Ref.: 18958-FE
Disponibilidade: 1 dia útil

RS144,97

3x de RS48,32 sem juros
ou RS137,72 à vista no Boleto (à vista)*

* Em cartões à parte de R\$50,00

Two handwritten signatures in blue ink. The first is a stylized signature, and the second is a more cursive signature.

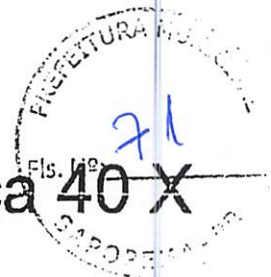

Caixa de Passagem Embutir Metálica 40 X 15CM

R\$ 62,15

à vista no cartão ou no boleto

ou em 3X de R\$ 20,72 (sem juros)

Se preferir, compre em 12X de R\$ 6,11 (com juros)

Handwritten blue ink marks. On the left, a circled 'R' with a dollar sign inside. To its right, a stylized signature or mark. Below these, a larger, more complex signature.

Busca avançada | Tech e Loja | Respostas e dúvidas | Minha compra



procurar por código, nome, marca...

Todos os departamentos | Ofertas, promoções | Móveis | Eletrônicos | Vestuário | Acessórios | Casa e Jardim

Esporte e Lazer > Barcos, Botes e Acessórios

Corrente Calibrada 10mm Galvanizada Guincho Âncora Por Metro - Marine Importa

Código gjeg4661d6 | [Ver descrição completa](#) | [Marine Importa](#)

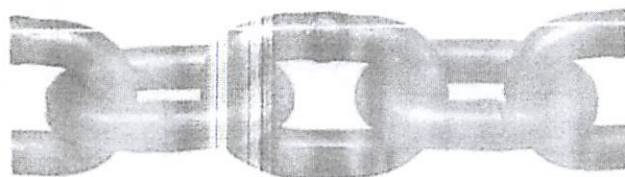

Vendido por [Velamar Nautica](#)
Entregue por

por R\$ **114,45**

em 3x de R\$ 38,15 sem juros

[Mais formas de pagamento](#)

[Comprar em 3 parcelas](#)

[Consultar prazo e valor do frete](#)

00000-000 Ok [Não sei o CEP](#)

Aproveite e compre junto



Corrente Calibrada 10mm Galvanizada
por
R\$ 114,45
3x de R\$ 38,15 sem juros

 Meia Sapatilha Puma Invisível c/ 3 Pares
R\$ 20,99

+  Meia Olympikus Sem Cano Pacote Com 3 Masculina
R\$ 13,99

 Meia Olympikus Cano Médio Pacote Com 3 Feminina
R\$ 21,99

Selecione o produto desejado do site para adicionar à sua compra

Selecione o endereço de entrega

Selecione o ponto de entrega | [Ativar](#) | [Cancelar](#) | [Ver detalhes](#)

CONTINUA E FECHAR



busque aqui seu produto

Américas

Américas oferta do dia americanas BBB baixo custo referência produtos mais baratos mais baratos

pagina inicial > moda > feminino > bolsas e acessórios > joias e bijuterias > pingentes e broches

favoritos

compartilhar

Corrente Calibrada 10mm Galvanizada Guincho Âncora

(Cód.1446994847)

Corrente fabricada em Aço Galvanizado com elos calibrados para uso apropriado para guinchos elétricos, tipicamente acima de 1500w. Produto vendido por metro linear. Dimensões padrão DIN 766. Diâmetro Medida Interna b1 b2 Peso po...

mais informações

cor: cinza

política de troca e devolução

R\$ 116,55

em até 11x sem juros no cartão de crédito com ame e receba R\$ 2,34 de volta

em até 15x sem juros no cartão Americanas com Ame e receba R\$ 2,34 de volta

mais formas de pagamento

calcular frete e prazo

digite o CEF

ok

comprar

comprar com sms

Este produto é vendido por **Velamar Náutica** e entregue por **Americanas**, que garante a sua compra, do pedido à entrega.

quem viu este produto, viu também



Bicicleta Elétrica Biobike URBANA Aro 20"

R\$ 4.835,07

em 1x no cartão de crédito

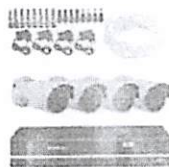

KIT | MR Intelbras + 04 Câmeras AHD 720p Alta

R\$ 360,25

em 1x no cartão de crédito



Corrente Emborrachada de Alta Segurança ABUL-T-LOCK

R\$ 350,00

12x de 29,16 s/juros



Corrente Calibrada Aço Carbono Galvanizada 8mm

R\$ 89,00

R\$ 83,60

em 1x no cartão de crédito

Corrente Calibrada 10mm Galvanizada Guincho Âncora Por Metro

Seja o primeiro a avaliar este produto

RS105,00

Disponibilidade: Em estoque
Código do Produto 624002

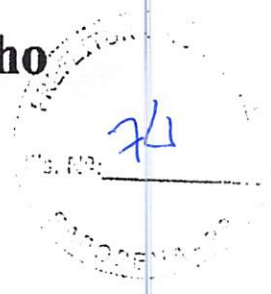

1

ADICIONAR AO CARRINHO

Informe o CEP para calcular o frete

CALCULAR FRETE

Atenção: este cálculo inclui os produtos que já estão no seu carrinho.

DETALHES

Corrente fabricada em Aço Galvanizado com elos calibrados para uso apropriado para guinchos elétricos, tipicamente acima de



Curva 90 Graus Rosca 3/4" - 20061880 - TIGRE

Código Copafar: 295850

(Avalie agora!)



De R\$ 10,95

1 x de R\$ 9,00 sem juros [ver todas as parcelas](#)
R\$ 9,00

https://www.copafar.com.br/curva-90graus-rosca-3-4-20061880-tigre-p1109007?tsid=17&utm_source=google&utm_medium=cpc&utm_content=C... 1/1

(Handwritten signatures and initials in blue ink)



Curva 90 Graus Rosca 3/4" - 20061880 - TIGRE

Código Copafar: 295850

(Avalie agora!)



De R\$ 10,95

OFF R\$ 9,00 1x de R\$ 9,00 sem juros - ver todas as parcelas

02/03/2021

Curva Longa 90° Roscável 3/4" PVC Antichamas | Ferreira Costa

Curva Longa 90° Roscável 3/4" PVC Antichamas Preto - Amanco

Vendido e entregue por 

R\$ 4,10

Embalagem: 1 Unidade

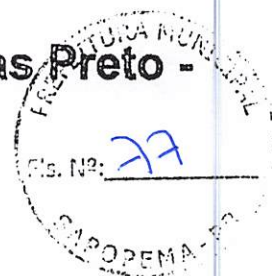

Você está em: Home | Construção Civil | Tubos E Conexões

FAVORITAR

Marca: AMANCO

Cód: 10278



R\$ 7,14

À VISTA NO BOLETO OU 1X NO CARTÃO DE CRÉDITO (JÁ COM 10% DE DESCONTO)

VER OPÇÕES DE PARCELAMENTO

ou até 1x de R\$ R\$ 7,14 (10 % de desconto)

1

COMPRAR

Comprar na Loja

Consulte a disponibilidade

Calcular frete e prazo

OK

<u>Descrição</u>	Garantia	Avaliações	Duvidas dos Consumidores
------------------	----------	------------	--------------------------

CURVA 90G ROSCÁVEL AMANCO 3/4"

A Linha Amanco Roscável pode ser utilizada em todos os tipos e padrões de obra residencial, comercial e industrial. Aplicado em instalações de água fria, instalações provisórias ou em locais que necessitem ser desmontados com frequência. Possui espessuras de paredes maiores que seus equivalentes da Linha Amanco Soldável, justamente para a confecção da abertura da rosca.

Características:

Código do SKU	10278
Código do SKU FK	29370599
Código do fornecedor	10278
Unidade de Venda	UN
Marca	AMANCO
Categoria	TUBOS E CONEXÕES

Precisa de ajuda?

Eu te ajudo a comprar



Meu carrinho

Continuar



Curva PVC Roscável 1/2 Polegada x 90°

Ref. 15934
Marca: KRONA

De 2 a 5 peças

- 1 +

R\$ 3,50

Frete

CEP

Não sei meu CEP

Informe seu CEP e veja se possui FRETE GRÁTIS para seu endereço

Resumo do pedido

Subtotal

R\$ 3,50

Total do pedido

R\$ 3,50

R\$ 3,40 no depósito bancário com desconto
ou 1x sem juros de R\$ 3,50 no cartão de crédito

Possui cupom? Utilize-o na página de pagamento e aproveite!

Continuar

Escolher mais produtos

ATENDIMENTO

Fale conosco

(31) 3568-9125

02/03/2021

Curva Curta com Rosca 1/2 Preto Hidrossol A2401 - Compra Total

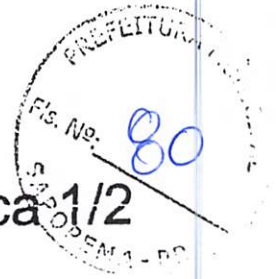

Início ELÉTRICA Eletrodutos e Acessórios

Curva Curta com Rosca 1/2 Preto Hidrossol A2401

Código: 10204890

Marca: HIDROSSOL

R\$ 2,61

Outras formas de pagamento

02/03/2021

Curva Pvc Com Rosca Curta 90G Preta 1/2" - Comel

Curva Pvc Com Rosca Curta 90G Preta 1/2"

Curva Pvc Com Rosca Curta 90G Preta 1/2"

R\$3,41

Ver mais detalhes

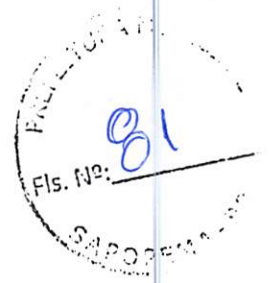

A handwritten blue mark or signature, possibly a stylized 'S' or 'D', located in the lower right area of the page.

A handwritten blue mark or signature, possibly a stylized 'A' or 'P', located in the lower right area of the page.

A handwritten blue mark or signature, possibly a stylized 'B' or 'L', located in the lower right area of the page.



Home > HIDRÁULICA > Tubos e Conexões > Conexão PVC Esgoto Branco > Redução PVC Esgoto Excêntrica de 100mm x 50mm



Redução PVC Esgoto Excêntrica de 100mm x 50mm

★★★★★ (Avalie agora!)
13870

Na compra desse produto ganhe 8 Hidraconex Pontos

Quantidade:

1

R\$ 8,90

R\$ 8,63 à vista com desconto Depósito Bancário ou
1x de R\$ 8,90 Sem juros

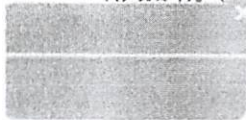

COMPARAR PRODUTO

COMPRA SEGURA



... cura?

Buscar



157

Redução Excêntrica Esgoto Tigre

Produtos > Produtos > Redução Excêntrica Esgoto Tigre



Redução Excêntrica Esgoto Tigre

A Partir de: R\$6.67

Informações técnicas

Tigre Esgoto Normal

MODELO 100mm x 50mm

Limpar

Código do Fabricante: 26357462

R\$8.47

REF: 470

Categorias: PVC Esgoto Normal, Tigre, Tubos e Conexões

Tags: conexão, Esgoto, Pvc, Redução Excêntrica, tigre, tubo

Descrição Informação adicional

Descrição

Função e Aplicação

- Condução dos efluentes dos aparelhos sanitários, inclusive das bacias sanitárias e mictórios, em instalações prediais de esgoto e ventilação.

Benefícios

- Facilidade de instalação: simples execução das juntas, leveza dos materiais.
- Estanqueidade: tanto o sistema soldável quanto a de junta elástica garantem estanqueidade, quando bem executados.
- Fácil solução para reparos através da luva de correção da linha.
- Elevada resistência química, graças à matéria-prima.

Produtos relacionados



Handwritten blue ink signatures and initials.

02/03/2021

Toca Obra

JR Hidrell São Bernardo Do Campo - SP

Redução Excêntrica 100 x 50mm - Tigre - 26357462 -

Unitário

Cód: 26357462

Marca: Tigre

R\$ 8,03

1



A handwritten signature in blue ink, consisting of a stylized 'S' and 'D'.

A handwritten signature in blue ink, consisting of a stylized 'A' and 'B'.

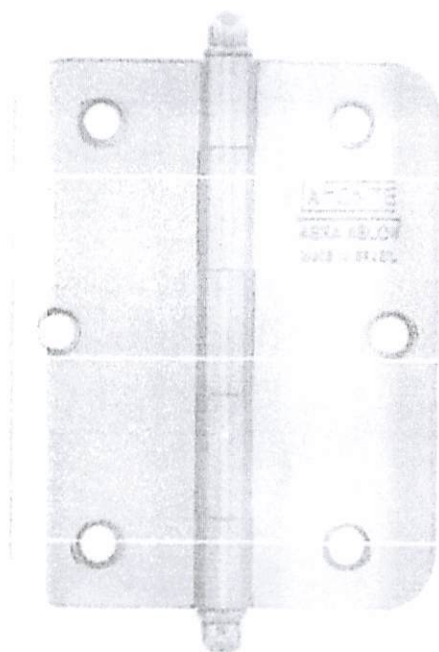

DOBRADIÇA AÇO LA FONTE 1500 SEM ANEL
CANTO REDONDO

CÓDIGO: 1500 RD

POR: R\$ 25,71 (un.)

(Handwritten blue mark)

(Handwritten blue mark)

(Handwritten signature)

SHOPPING

Venda no Marketplace Televendas Nossa loja Atendimento

Pesquise por produtos ou marcas

Todos os Departamentos Smartphones Cupons TVs Eletrodomésticos iPhone Notebooks Eletroportáteis Pneus Ar Condicionado **Cartão Carrefour**

Dobradiças

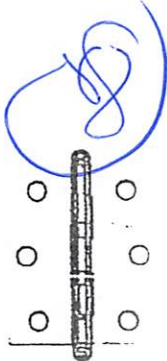

Dobradica 31/2 Pado Rolamentada Sm 3530 03 Pecas

Marca: Pado - Cód: 1264234

Compartilhe Já tem? Avalie :)

Vendido e entregue por Telhanorte

por **R\$ 37,90**

no cartão ou boleto

O Carrefour garante a sua compra Saiba mais

Condição exclusiva **Cartão Carrefour** Até 1x R\$ 37,90 sem juros Peça já o seu

Condições de pagamento

Valor e prazo de entrega

Não sei meu CEP

Aproveite e compre junto

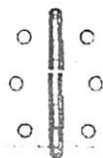

Dobradica 31/2 Pado Rolamentada Sm 3530 03 Pecas

R\$ 37,90 em 1x no cartão ou boleto

Usamos cookies para otimizar as funcionalidades do site, personalizar o conteúdo proposto e dar a você a melhor experiência possível. Saiba mais em nossa [Política de Privacidade](#)

Personalizar cookies

Entendi

02/03/2021

Dobradiça para Porta 3.1/2" Aço - União Mundial - Gasometro

Dobradiça para Porta 3.1/2" Aço - União Mundial - Cromado

5 de 5

(3) Clique e veja!

291410

[Ver mais detalhes](#)

Escolha o Acabamento

Cromado

R\$ 33,72 **R\$ 23,61**



Handwritten signatures in blue ink, including a large stylized signature and a smaller one below it.



Meu Carrinho Listas de Favoritos Entrar



Mangueiras

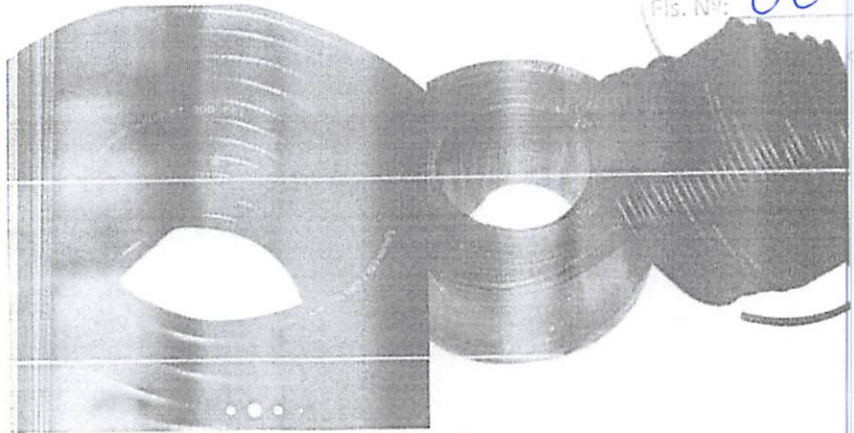
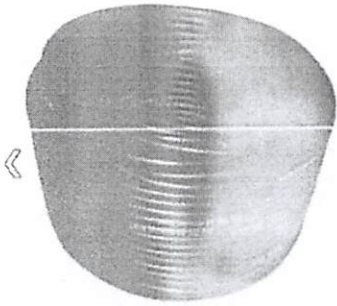

Mangueira Ar E Água Pt 300 Psi 1/2 Elite - 100 Metros

Vendido exclusivamente no site

Este produto é disponibilizado pela nossa loja parceira e pode ser comprado exclusivamente através do nosso site. Aproveite!

(0)

Ver mais

Ver mais



Leroy Merlin Garante

Garantimos a venda e entrega pela nossa loja parceira. Saiba mais.

R\$ 404,90/cada

4x de R\$ 101,22 sem juros
10x de R\$ 40,49 sem juros no cartão Colabre!

Vendido e entregue por Hiperestoque

Formas de pagamento

Ver mais informações

Comprar

Comprar com cartão de crédito

Comprar

Comprar com boleto bancário

Descrição

Foto meramente ilustrativa! As mangueiras pt 300 psi elite são desenvolvidas atendendo todas as normas e padrões nacionais de fabricação e qualidade. Para uso industrial, fabricada em duas camadas de pvc flexível e, entre elas, um reforço com trama de fios de poliéster indus...

Ver mais informações para melhor compreensão

Ver mais informações

Política de Cookies

Handwritten signature in blue ink

Handwritten signature in blue ink

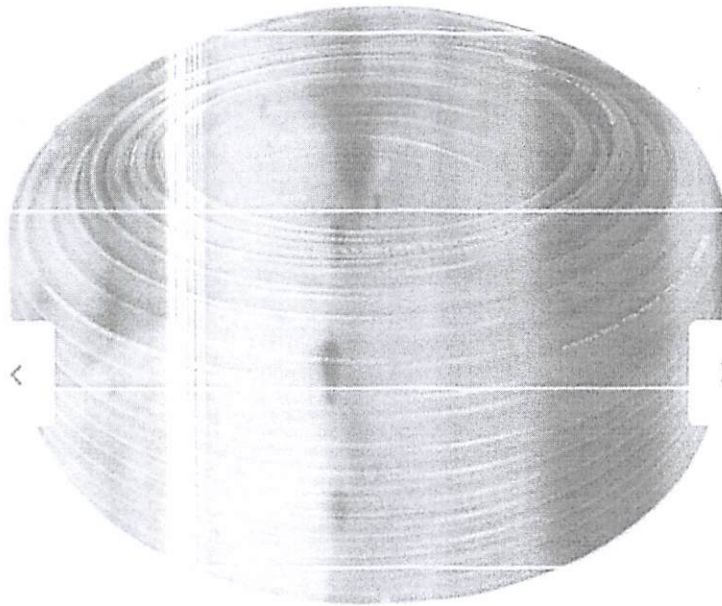

1/3



Mangueira Ar e Água PT 300 psi 1/2 Elite - 100 Metros Preto

R\$ **378,90** à vista no cartão
ou em até 12x de R\$ 31,57 sem juros
ou parcele em até 24x no crédito

Comprar

Principais informações >

WhatsApp



busque aqui seu produto

oferta do dia | eletrodomésticos | máquina de lavar | mangueira

favoritos | compartilhar

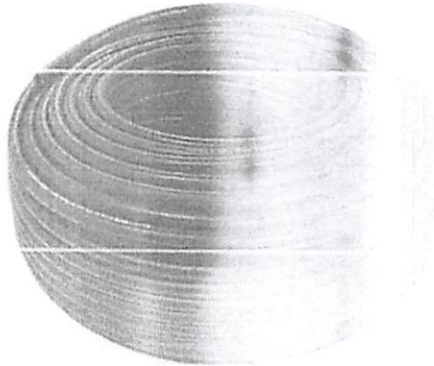

Mangueira Ar E Água Pt 300 Psi 1/2 Elite - 100 Metros

(Cód. 1330829436)

Foto meramente ilustrativa. As mangueiras pt 300 psi elite são desenvolvidas atendendo todas as normas e padrões nacionais de fabricação e qualidade. Para uso industrial, fabricada em duas camadas de pvc flexível e entre elas, um fofo...

mais informações

política de troca e devolução

de 373,00

R\$ 336,51

em 1x no cartão de crédito com ame e recebe R\$ 336,51 de volta

ou R\$ 317,81 (15% de desconto) em 1x no cartão Americanas com Ame e recebe R\$ 317,81 de volta

veja formas de pagamento

calcular frete e prazo

insira o CEP

ok

comprar

comprar com ame

Este produto é vendido e entregue por Q&S. A Americanas garante a sua compra, do pedido a entrega.

quem viu este produto, viu também

produtos patrocinados

Handwritten signatures in blue ink.



Você está em: Home | Ferramentas Manuais | Talhadeira/Punção/Saca Pino

2 UNIDADES VENDIDAS
FAVORITAR

Marca: WORKER

Cód: 576964

R\$ 20,77

À VISTA NO BOLETO OU 1X NO CARTÃO DE CRÉDITO (JÁ COM 10% DE DESCONTO)

VER OPÇÕES DE PARCELAMENTO

ou até 1x de R\$ R\$ 20,77 (10% de desconto)

1

COMPRAR

Comprar na Loja

Consulte a disponibilidade

Calcular frete e prazo

OK

Descrição

Garantia

Avaliações

Duvidas dos Consumidores

Talhadeira 16mm X 150mm Worker

Talhadeira indicada para o corte e desbaste de materiais metálicos e concreto, produzido de aço cromo vanádio temperado.

Dados técnicos:

- 16mm x 150mm
Características:

Altura

Largura

Comprimento

Peso

Código do SKU

Código do SKU FK

1,5
1,5
15

Precisa de ajuda?



0,35

Eu te ajudo a comprar

576964

254708



(Avalie agora!)

Compartilhar

Vendido e Entregue por LF Maquinas e Ferramentas

R\$ 38,26

R\$ 29,08 /un à vista

3x de R\$ 10,20 no cartão

R\$ 30,61/un à prazo

Mais formas de pagamento

Ocupação:

02/03/2021

Compre Talhadeira (16 mm) GEDORE com preço baixo em nossa loja online - Fermaquinas - B2C

0 de 5

(0) Clique e veja!

Talhadeira (16 mm) - GEDORE

Cód: 35216 Marca: GEDORE

16.0 mm

Por: **R\$ 36,90**

com 10% de desconto no boleto.

Ou **R\$ 41,00**

R\$ 10,25

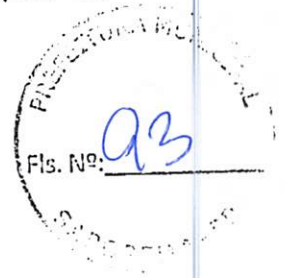

A handwritten blue scribble consisting of a large loop and a vertical line.

A handwritten blue scribble consisting of a vertical line with a hook at the top.

A handwritten blue signature, appearing to be a stylized name.

o que você está procurando

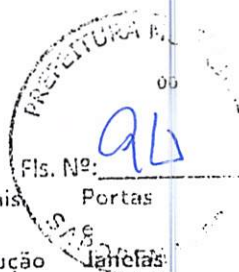

Todos os departamentos

Pisos e Revestimentos

Organização da Casa

Tintas

Banheiro

Cozinha

Materiais de Construção

Portas e Janelas

Comprar pelo WhatsApp

Blog Clique & Retire

Instagram da Telha

Arquiteto de bolso

Vantagem no Frete Gratuito

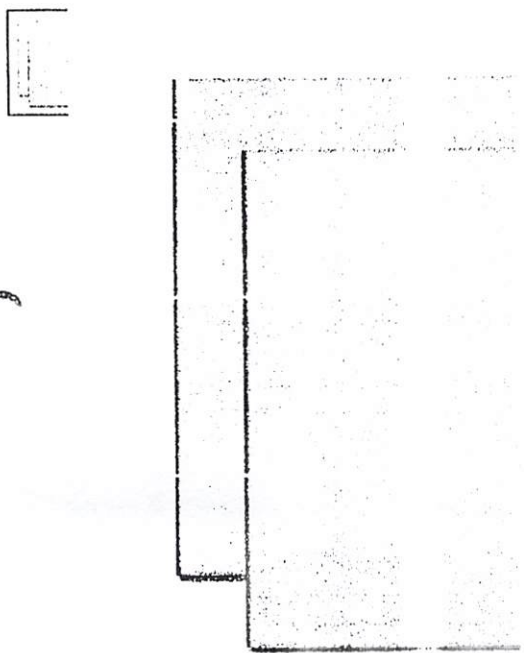

Piso 45x45cm branco PD32660 Incefra

Código Ref.:1265741

Compartilhe

R\$ 34,56/caixa à vista

Neste produto o m² sai por R\$ 14,90

Preço válido no site. A Telhanorte reserva-se ao direito o preço nas lojas físicas.

Vendido e entregue por Telhanorte

Quantidade

2.32m²

Calcula de Piso:

Seja prevenido, adicione 10%

Você vai precisar de 1 caixa

adicionar ao carrinho

verificar estoque e localização da loja

Simule o frete

Cep

Ok

Não sei o CEP

Descrição

Material

Cerâmica

Cor

Branco

Telhanorte e os cookies: Utilizamos cookies para melhorar sua experiência no site. Atenção: não solicitamos dados de cartão de crédito em chamadas de teleatendimento e tele vendas. Para mais detalhes: Política de Privacidade.

concordar e continuar

avalié agora!

Piso Formigres Mont Beige Brilhante Tipo A 45x45 cm

2233940

R\$ 47,74/caixa

R\$ 23,87/m²

2m²/caixa

ou 15x de R\$ 1,59

Quantos metros quadr



(Handwritten blue scribbles and a signature)

02/03/2021

Piso Cerâmico Brilhante Borda Bold Neve 45x45cm - Branco - Formigres | C&C

Preço unitário: R\$ 16,99/m²

HOME • PISOS E REVESTIMENTOS • PISOS CERÂMICOS • PISOS CERÂMICOS ANTI-REFLEXO • PISO CERÂMICO BRILHANTE BORDA BOLD NEVE 45X45CM

Fig. Nº: 96



Imagem ilustrativa



Formigres

Piso Cerâmico Brilhante Borda Bold Neve 45x45cm

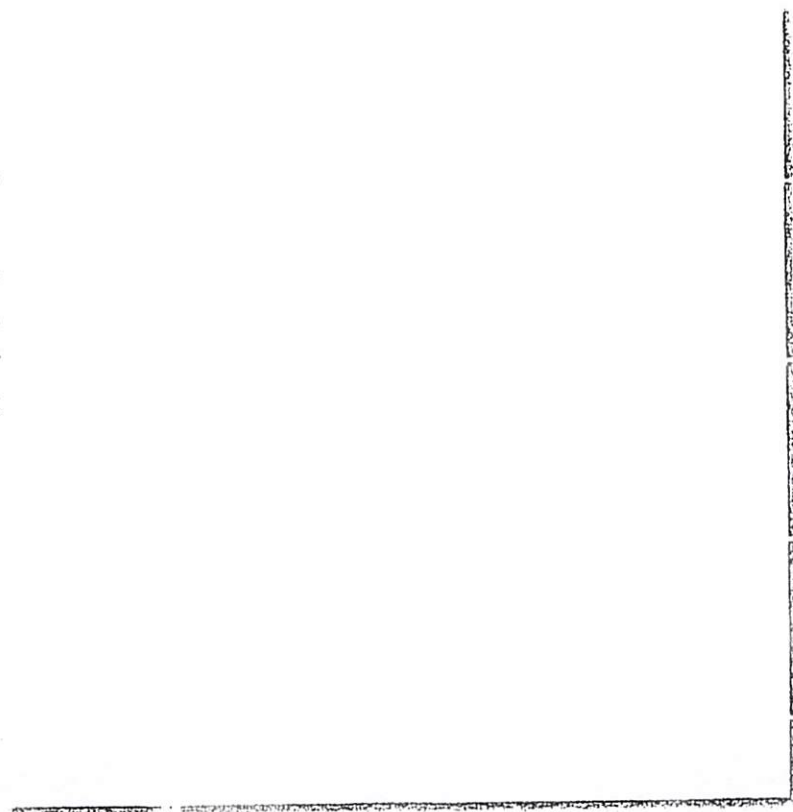
Cód: 553091

Preço por m²

R\$ 16,99 m²

Quantidade: (m²)

- 2,00 +

(Handwritten signatures and initials in blue ink)

R\$ 33,98 à vista

Comprar

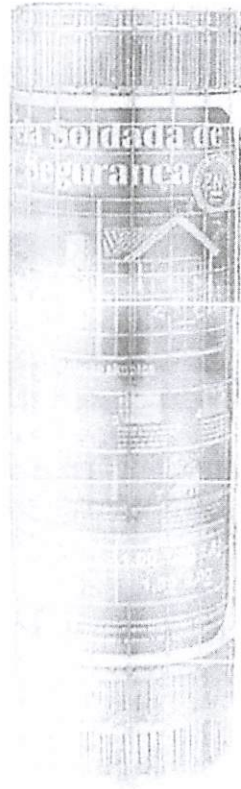

1/2



Tela para Alambrado Galvanizado Morlan 2,30 mm, 1,50 x 25 metros

R\$ **854,93** à vista no cartão
ou em até 12x de R\$ 71,24 sem juros
ou parcelado em até 24x no crediário*

Comprar

Principais informações >

WhatsApp

Handwritten signatures in blue ink.



busque aqui seu produto

Até 10% de desconto no dia

pagina inicial > casa e construção > materiais de construç... > ferramentas > tela

favoritos

compartilhar



Tela para Alambrado Galvanizado Morlan 2,30 mm, 1,50 x 25 metros

(1) (Cód.32243982)

Tela para Alambrado Galvanizado Morlan 2,30 mm, 1,50 x 25 metros A Tela Galvanizada para Alambrado Morlan com 2,30 mm de espessura e 1,50 de altura, vem em rolo de 25 metros e possui muito mais resistência a corrosão. A Tela Solda...

ver informações

política de troca e devolução

RS-662.92

R\$ 802,51

em 1x no cartão de crédito com ame e recebe R\$ 16,05 de volta

ver formas de pagamento

calcular frete e prazo

digite o CEP

ok

comprar

comprar com ame

Este produto é vendido e entregue por **Lojas Teta**. A Americanas garante a sua compra, do pedido à entrega.

aproveite e veja também:

produtos patrocinados

Handwritten signatures and initials in blue ink.

(/home)



Selecione uma localização

Tela para Alambração Galvanizada Morlan 2,30 mm, 1,50 x 25 metros

Referência: 089422

-26%



R\$ 1.079,90

R\$ 799,00 à vista | PC

ou R\$ 799,00 em 10x de R\$ 79,90

[Ver mais formas de pagamento](#)

Você economiza: R\$ 280,90 (-26%)

Quantidade de PC

- 1 +

Adicionar ao carrinho



Cookies: a gente guarda estatísticas de visitas para melhorar sua experiência de navegação. Ao continuar, você concorda com nossa [política de privacidade](#). (/políticas-de-privacidade)

Calcular frete e prazo
Concordar e fechar

R\$ 799,00 à vista | PC

ou 10x de R\$ 79,90

00000-000

Adicionar
Calcular

Vassoura Caipira de Palha Colonial

SKU 1233

AVALIE



Característica

1 Unidade

- Vassoura de palha;
- Entrega Restrita à Região.

CONSULTE OPÇÕES DE PARCELAMENTO

CONSULTE FRETE E PRAZO DE ENTREGA

DIGITE SEU CEP:

NÃO SABE O CEP?

R\$ 25,90

ALERTA DE PREÇO!

(Handwritten blue scribbles and a signature)

Vassoura Caipira de Palha Colonial

SKU 1233

AVALIE

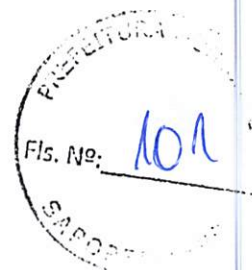

Característica

1 Unidade

- Vassoura de palha;
- Entrega Restrita à Região.

CONSULTE OPÇÕES DE PARCELAMENTO

CONSULTE FRETE E PRAZO DE ENTREGA

DIGITE SEU CEP:

NÃO SABE O CEP?

R\$ 25,90

ALERTA DE PREÇO!



✓ Entendi Política de Cookies

DIGITE AQUI O QUE VOCÊ PROCURA...

Início / Vassoura Caipira Palha Natural Imp

Vassoura Caipira Palha Natur Importadora

Cod. 15786

Marca Importadora

R\$25,85

Compre 6 por R\$22,99 cada e economize 12%
Compre 12 por R\$22,28 cada e economize 14%

Qtd:

Adicionar ao Carrinho



Descrição do Produto

Especificações

Avaliações

Detalhes

Vassoura encorpada de excelente qualidade. Possui 03 alturas de amarelo

Em sua fabricação utiliza-se 600 gramas de palha, o que torna esta vassoura a melhor no mercado.

Proporcionando um melhor resultado e maior tempo de vida útil.

Medidas Aproximadas

Comprimento: 30cm

Altura do cabo: 0,90m

Embalagem:

1 unidade

Frequentemente comprados juntos

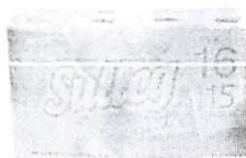

Papel higiênico Poma Simples Strong

Kit Papel Higiênico Interfolha Luxe

Baldé Plástico Oval 12 Litros Plasnew

Removedor Perfumado Lav

CADASTRE-SE

BENZOLIMP

SUA LIMPEZA COMEÇA AQUI

Qual produto está pesquisando?

FILTRAR

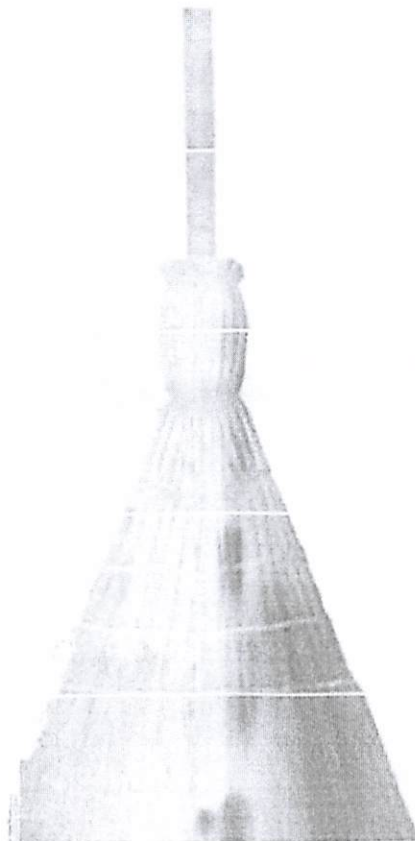

INICIO ACESSÓRIOS

Vassoura Caipira Super Especial 5 fios com Cabo de Madeira

< >

R\$ 31,50

Em estoque

- 1 +

COMPRAR

Handwritten signatures and initials in blue ink.

Calcule o prazo e valor do frete deste produto

Send message

Início (<https://www.contabilista.com.br/>) - VASSOURA C/ CABO GARI MADEIRA 40CM CANADA 170

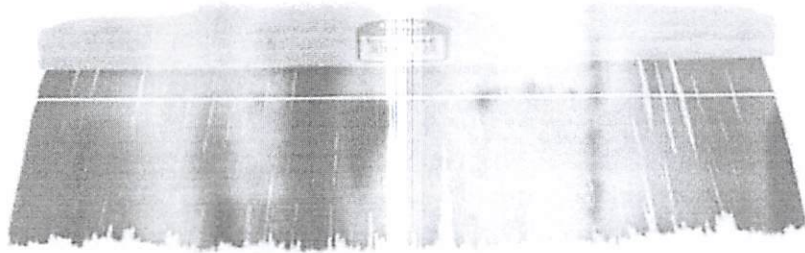
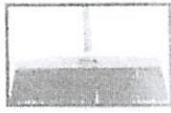

VASSOURA C/ CABO GARI MADEIRA 40CM CANADA 170

SKU: 3758

0 de 5 (0)

EM ESTOQUE

R\$21,90

R\$ 20,81 (5% de desconto) no boleto à vista

- 1 +

ADICIONAR AO CARRINHO

Calcular Frete Não sei meu CEP (<http://www.buscacep.correios.com.br/sistemas/buscacep/>)

CALCULAR

CONTROLE SUA PRIVACIDADE

AdOpt (<https://goadopt.io/porque-aviso/>)

Nosso site usa cookies para melhorar sua navegação.

[Política de privacidade](#)

(<https://www.contabilista.com.br/pagina-institucional/politica-de-privacidade/>)

- [Termos de uso](#)

DETALHE (<https://www.contabilista.com.br/pagina-institucional/termosecondicoesdecompra/>)



MINHAS OPÇÕES

Handwritten signatures and symbols

02/03/2021

Vassoura de Nylon Tipo Prefeitura com Cabo Comum 40cm | Benzolimp

CADASTRE-SE

BENZOLIMP
SUA LIMPEZA COMEÇA AQUI



Qual produto você está vendo?

FILTRAR

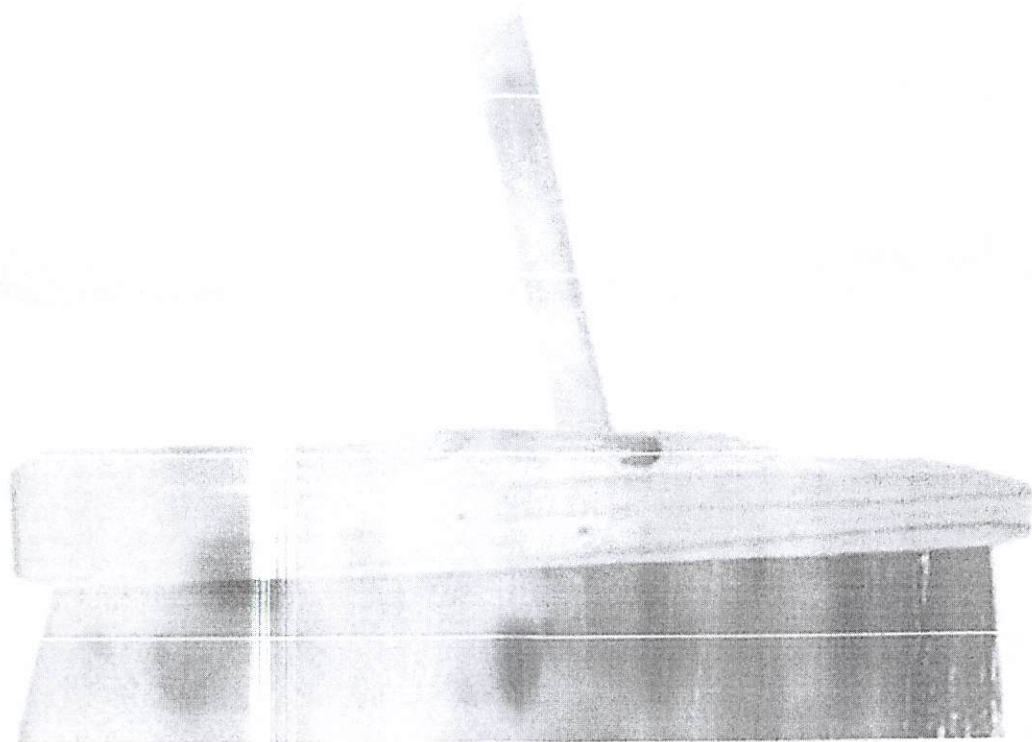

INICIO / ACESSAR

Vassoura de Nylon Tipo Prefeitura com Cabo Comum

Send message

< >

R\$ 17,76

Em estoque

Handwritten initials

Handwritten signature

02/03/2021

VASSOURA Gari Piacava 40cm CE AMN - Casa Limpa Produtos de Limpeza

Início Vassouras e rodos Vassouras **VASSOURA Gari Piacava 40cm CE AMN**

Código: 270

3x de R\$ 9,96

R\$ 29,90



Handwritten blue ink marks, including a circled 'S' and other stylized characters, are located in the bottom right area of the page.

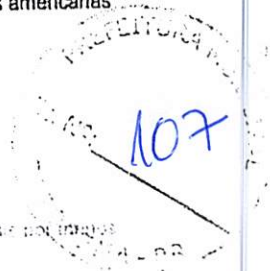

busque aqui seu produto

empresas oferta do dia americanas... produtos mais vendidos

pagina inicial > casa e construção > iluminação > lta de led

favoritos compartilhar



Luminária de Emergência LED 1200 Lumens - 2 Faróis - Segurimax Único

(Cód.2830383522)

Luminária de Emergência LED 1200 Lumens - 2 Faróis - Segurimax Único - Luminária de Emergência LED 1200 Lumens - 2 Faróis - Segurimax LUMINÁRIA DE EMERGÊNCIA LED 1200 LUMENS - 2 FARÓIS - SEGURIMAX MODELO: LED 1200 LUMENS CARACTERÍSTIC...

mais informações

política de troca e devolução

R\$160,00 7% R\$ 149,63 em 1x no cartão de crédito com ame e receba R\$ 3,00 de volta

mais formas de pagamento

calcular frete e prazo

digit e CPF ok

comprar

comprar com ame

Este produto é vendido por ENERGIA COMPLETA e entregue por Americanas, que garante a sua compra, do pedido à entrega.

ltimos produtos vistos

produtos patrocinados

Handwritten signatures and initials in blue ink.

02/03/2021

Luminária de Emergência LED 1200 Lumens e 2 Faróis Empalux os melhores preços | Clique e confira!

LUMINÁRIA DE EMERGÊNCIA LED 1200 LUMENS E 2 FARÓIS EMPALUX

5 de 5

(2)



Compartilhe

SKU 54064

EMPALUX



Mais info do produto

R\$127,30

no cartão de crédito em até 10 x *

R\$129,90

Handwritten signatures and initials in blue ink.

02/03/2021

Luminária de Emergência LED 1200 Lumens - 2 Faroís - Segurimax Único

Ate 7 dias para devolução

energia completa

Faça uma pesquisa...

Entre ou Cadastre-se



Eletrodutos e Conduletes

Ferramentas

Iluminação

Proteção de Circuitos

Tomadas e Interruptores

Marcas

Início

Home / Iluminação / Segurimax / Luminária de Emergência LED 1200 Lumens - 2 Faroís - Segurimax

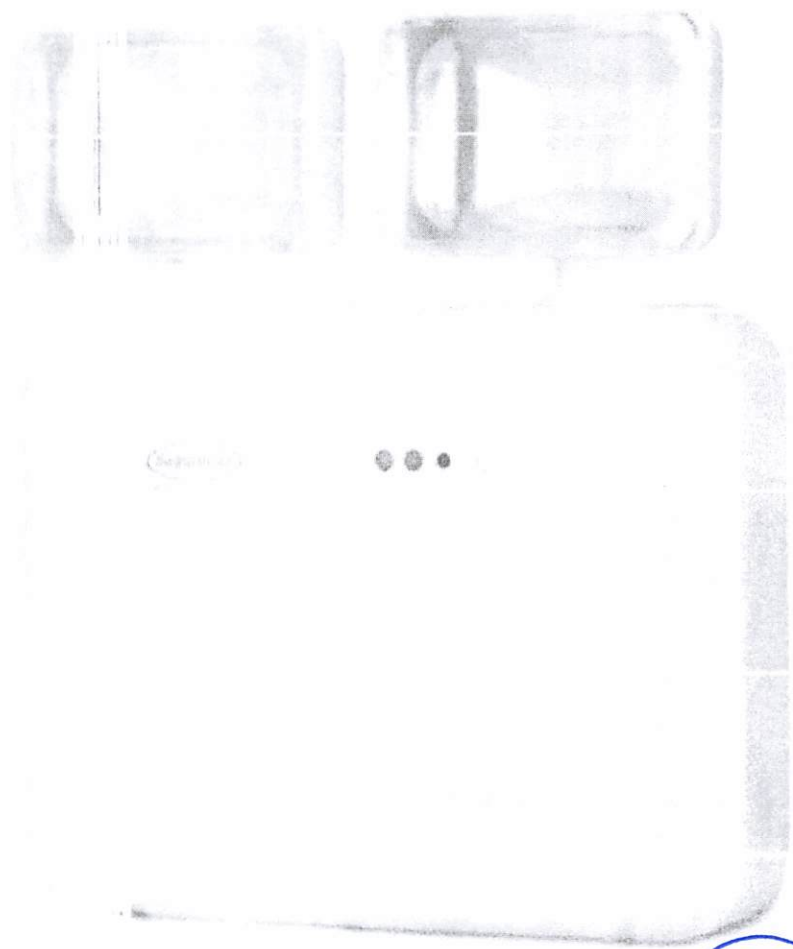

Luminária de Emergência LED 1200 Lumens - 2 Faroís - Segurimax Único

Luminária de Emergência LED 1200 Lumens - 2 Faroís - Segurimax

[Avalie o Produto](#)

R\$ 131,48 no boleto bancário

Ver mais parcelas R\$ 138,42

Estava online para ajudar

Handwritten signature

Handwritten signature

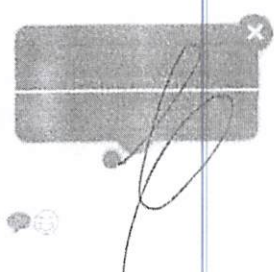

02/03/2021

Lâmpada 100W Super LED Bulbo Bivolt Branco Frio 6000k - Sustenta Led®



LÂMPADA 100W SUPER LED BULBO BIVOLT BRANCO FRIO 6000K

INÍCIO CÓDIGO: RL B-100-0018

R\$ 223,43

R\$ 151,76

até 10x de R\$ 15,17
sem juros



R\$ 144,17

na boleto ou depósito
+ 5% de desconto

1



LÂMPADA ALTA POTÊNCIA LED 100W LUZ BRANCO FRIO BIVOLT E40 EMPALUX

5 de 5 (3)

Compartilhe

SKU 57638

@Empalux

Mais info do produto

R\$ 150,85

Handwritten signature in blue ink

Handwritten initials 'FD' in blue ink

Handwritten signature in blue ink

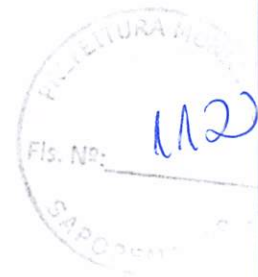

Lâmpada Led Bulbo 150w Base E27 Econômica Bivolt

Acima de 399,00 e Frete Grátis
 Compras acima de 399,00 Ganhe Frete Grátis

Acima de 399,00 e Frete Grátis
 Compras acima de 399,00 Ganhe Frete Grátis

Na compra desse produto ganhe **RCAPONTOS**

-21% Off
 De R\$ 184,90
R\$ 144,90
 Economize R\$ 40,00
 ou 1x de R\$ 144,90 Sem juros
R\$ 137,66 à vista com desconto Boletão - Yapay
 ou 2x de R\$ 72,45 Sem juros

CLIQUE NO IMAGEM PARA AMPLIAR



Tachão refletivo Bidirecional Amarelo 25x15x5cm

Código: 7087

0 Comentário(s) Fazer um comentário

Tachão refletivo Bidirecional utilizado para reduzir velocidade e como separador das vias. Organiza as vias de trânsito tanto para os veículos quanto para os pedestres trazendo a segurança de todos.

Por apenas

R\$ 29,80

ou 1x de R\$ 29,80

[COMPRAR \(/CART/ADDF-3542\)](#)

Fale conosco, nós estamos online!



DESCRIÇÃO:

Tachão refletivo Bidirecional utilizado para reduzir velocidade e como separador das vias. Organiza as vias de trânsito tanto para os veículos quanto para os pedestres trazendo a segurança de todos.

Ideal em Condomínios, Estabelecimentos de shoppings, Mercados e grandes empresas.

Modelo Bidirecional.



ESPECIFICAÇÕES:

02/03/2021

Tachão bidirecional 25x15x5cm - Zeus do Brasil

Tachão bidirecional 25x15x5cm

Ref.: 17591

Fabricadas em resina de poliéster ou sintética, de alta **resistência mecânica**, com cargas minerais não reativas, envolvido com ferro de 3/8, zincado e com roscas ancoradoras. Os elementos refletivos são de... ver mais



Por apenas
R\$ 35,90
1x de R\$ 35,90

Handwritten blue ink marks, including a large circle and a signature.



Clique no botão ao lado para assistir o vídeo relacionado ao produto.

Início Sinalização horizontal | Dispositivos auxiliares | Tachões refletivos **Tachão refletivo Bidirecional - Amarelo - ICD Vias**

Código: 20-100-0040

Marca: ICD Vias

5 de 5

(3)

R\$ 32,76

até 3x de R\$ 10,92 sem juros

[Outras formas de pagamento.](#)

100 metros Fio Cabo PP 2 x 6mm

(Cód.15979111857)

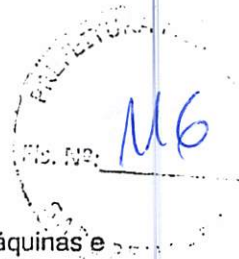

Indicado para instalações elétricas e iluminações residenciais, comerciais e industriais, máquinas e equipamentos, aparelhos eletrodomésticos, fontes de alimentação e extensões. Conductor: Cobre, Têmpera mole, encordoamento classe 5;1...

[Mais informações](#)

[Conheça nossa política de troca](#)

R\$ 1.886,14

em até 12x sem juros no cartão de crédito

💎+🏠 R\$ 1.754,11 (7% de desconto) em até 15x sem juros no cartão Submarino

[Mais formas de pagamento](#)



busque aqui seu produto

americanas

empresas | produtos | serviços | contato | sobre | ajuda | termos de uso | política de privacidade | política de cookies | contato internacional | mais por idêntico

pagina inicial > casa e tecnologia > eletrodomésticos > s > descabre (ativo)

favoritos

partilhar

100 metros Fio Cabo PP 2 x 6mm

★★★★★ (Cód.1587911857)

Indicado para instalações elétricas e iluminações residenciais, comerciais e industriais, máquinas e equipamentos, aparelhos eletrodomésticos, fontes de alimentação e extensões. Condutor: Cobre, Temperatura mole, encordoamento classe 5/1...

[mais informações](#)

[política de troca e devolução](#)

R\$ 1.886,14

R\$ 1.754,11

em 1x no cartão de crédito com ame e recebe R\$ 35,09 de volta

mais formas de pagamento

calcular frete e prazo

digite o CEP

comprar

comprar com

Este produto é vendido por Elettrica Forte e entregue por Americanas, que garante a sua compra, do pedido à entrega.

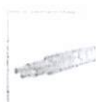
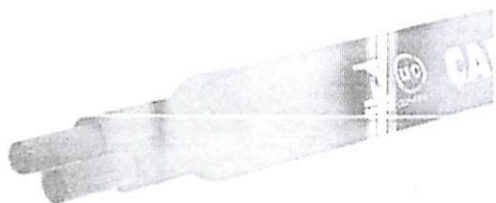

quem viu este produto, viu também:

produtos patrocinados

Handwritten signatures in blue ink

BAHIA E NORDESTE



ROLO DE CABO C/ 100 MT PP 2X6,0MM

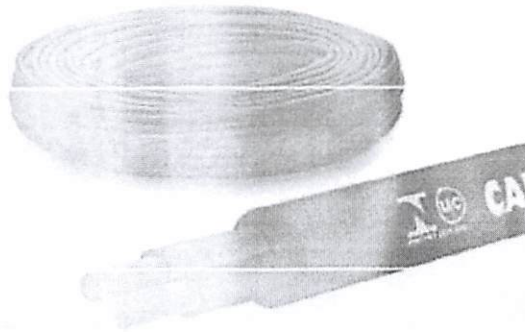

★★★★★ Seja o primeiro a avaliar este produto

Código: 8290

Por: R\$1.410,00

10x de R\$141,00 sem juros

Comprar

Simular o frete:

_____ ok

[Ver parcelamento](#)

RECOMENDADO PARA VOCÊ

[Handwritten signatures in blue ink]

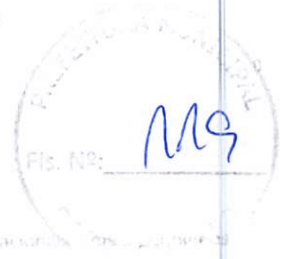

busque aqui seu produto

informações

comprar

pagina inicial >

favoritos

compartilhar

Braço para Iluminação Pública Reto 1m x 25,4mm

(Cód. 1698021961)

USOS PARA ILUMINAÇÃO PÚBLICAUTILIZAÇÃO: O Braço para iluminação utilizado para receber uma luminária e indicado para uso em vias públicas, estacionamentos, pátios, praças, etc. **MEDIDAS** — Comprimento de 1,00m — Diâmetro externo de ...

ver informações

ver política de troca e devolução

R\$ 30,00

R\$ 27,90

em 1x no cartão de crédito e recebe R\$ 0,56 (2% de volta)

mais formas de pagamento

calcular frete e prazo

digite o CEP

ok

comprar

comprar com ame

Este produto é vendido por **TECNOLINSA IND. COM.** e entregue por **Americanas**, que garante a sua compra, do pedido à entrega.

ltimos produtos vistos

peessoas com o mesmo interesse que o seu, também viram

Braço para Luminária Iluminação Pública 50cm - Olivo

Vendido e entregue por 

120
R\$ 120

R\$ 23,90

Embalagem: 1 Unidade

1 Unidade

R\$ 23,90

R\$ 23,90/cada

Caixa de 12 un.

R\$ 261,00 -9%

R\$ 21,75/cada



Quantidade

1

1 unidade



02/03/2021

Braço para Iluminação Pública Reto 1m x 25,4mm no Submarino.com

Braço para Iluminação Pública Reto 1m x 25,4mm

★ ★ ★ ★ ★ (Cód.1698021961)

BRACOS PARA ILUMINAÇÃO PÚBLICAUTILIZADO: O Braço para iluminação utilizado para receber uma luminária é indicado para uso em vias públicas, estacionamentos, pátios, praças, etc. MEDIDAS: - Comprimento de 1,00m. - Diâmetro do tubo de ...

Mais informações

Conheça nossa política de troca

R\$ 30,00

em até 3x sem juros no cartão de crédito

ou R\$ 27,90 (7% de desconto) em até 5x sem juros no cartão Submarino



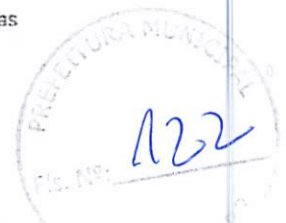

busque aqui seu produto

Informe seu CEP

empresas oferta de frete grátis em 2 dias úteis frete grátis para o app recorra frete produtos internacionais mais parâmetros

pagina inicial > decoração > luminarias > cultura e arte

favoritos

compartilhar

Luminaria Publica Oval Aberta E27 25cm 160/250w

(Cód.2751496369)

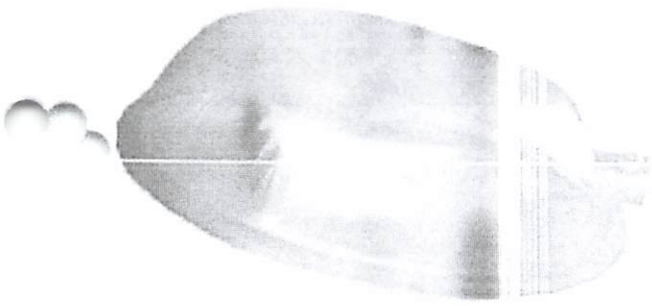

Envie imediatamente!!! Não se preocupe todos nossos produtos são enviados com NOTA FISCAL e GARANTIA. (Contra seus dados cadastrais para emissão da Nota Fiscal) Você tem alguma DÚVIDA, compatibilidade, validade ou instalação? Nos envie...

[mais informações](#)

[política de troca e devolução](#)

R\$46,90

R\$ 43,61

em 1x no cartão de crédito e receba R\$ 0,88 (2% de volta)

mais formas de pagamento

calcular frete e prazo

digite o CEP

comprar

comprar com

Este produto é vendido por ELETROCENTER e entregue por Americanas, que garante a sua compra, do pedido à entrega.



últimos produtos vistos

peças com o mesmo interesse que o seu, também viram

Handwritten signatures in blue ink.

02/03/2021

Luminária Oval Real Vida Stand Aberta Lum Oval Aberta - Rcdeletrica - Luminária - Magazine Luiza

Luminaria Oval Real Vida Stand Aberta Lum Oval Aberta - Rcdeletrica

Código hb4d3g06kb. Ver Descrição completa Rcdeletrica

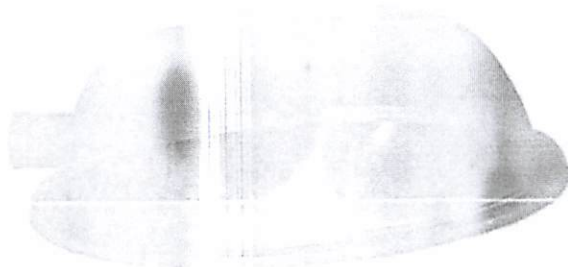

Vendido por RCD Elétrica

Entregue por

de R\$ 52,11

por R\$ **43,77**

Mais formas de pagamento

[Adicionar à sacola](#)

[Consultar prazo e valor do frete](#)

00000-000 [Ok](#) [Não sei o CEP](#)

02/03/2021

Luminária Aberta Oval E27 sem Tela LP100 | Ferreira Costa

Luminária Aberta Oval E27 sem Tela LP100 - Olivo

Vendido e entregue por 

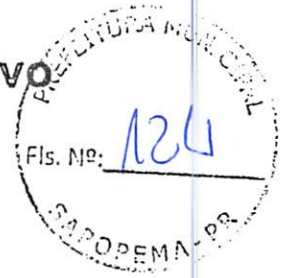

R\$ 44,90

Embalagem: 1 Unidade

1 Unidade

R\$ 44,90

R\$ 44,90/cada

Caixa de 8 un.

R\$ 352,00 -5%

R\$ 44,75/cada



Quantidade





busque aqui seu produto

Walmart Brasil

Walmart Brasil | ofertas exclusivas | frete grátis | entrega rápida

pagina inicial > decoração

favoritos

compartilhar

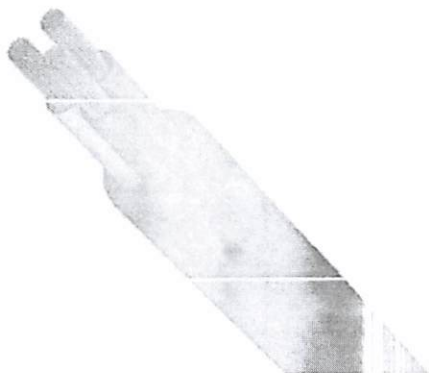

Cabo Pp Cobre Flexível 3x10mm (10 Milímetros) 20 Metros

(Cód.2826850082)

Cabo Pp Cobre Flexível 3x10mm (10 Milímetros) 20 Metros. Produto 100% original.

[ver informações](#)

[ver política de troca e devolução](#)

R\$ 3.259,90

em até 12x sem juros no cartão de crédito com ame e recebe R\$ 65,20 de volta

• **Ca** R\$ 3.259,90 em até 15x sem juros no cartão Americanas com Ame e recebe R\$ 65,20 de volta

[mais formas de pagamento](#)

calcular frete e prazo

digite o CEP

ok

comprar

comprar com ame

Este produto é vendido por [Super Shop - ORCL](#) e entregue por Americanas, que garante a sua compra, do pedido à entrega.

últimos produtos vistos

produtos patrocinados

Handwritten signatures and initials in blue ink.

02/03/2021

Cabo Pp Cobre Flexível 3x10mm (10 Milímetros) 20 Metros no Shoptime

Cabo Pp Cobre Flexível 3x10mm (10 Milímetros) 20 Metros

(Cód.2826860002)

Cabo Pp Cobre Flexível 3x10mm (10 Milímetros) 20 Metros, Produto 100% Original...

[Mais informações](#)

[Política de troca e devolução](#)

R\$ 3.259,99

R\$ 3.031,70

em 1x no cartão de crédito com Ame e recebe 30,54 de volta

[Mais formas de pagamento](#)



02/03/2021

Cabo Pp Cobre Flexível 3x10mm (10 Milímetros) 20 Metros no Submarino.com

Cabo Pp Cobre Flexível 3x10mm (10 Milímetros) 20 Metros

(Cód.2826860082)

Cabo Pp Cobre Flexível 3x10mm (10 Milímetros) 20 Metros. Produto 100% Original.

Mais informações

Conheça nossa política de troca

R\$ 3.259,90

em até 12x sem juros no cartão de crédito

ou R\$ 3.031,70 (7% de desconto) em até 15x sem juros no cartão Submarino

Mais formas de pagamento



Handwritten signatures and initials in blue ink, including a circled 'S' and a large signature.

🏠 (<https://www.bocchiplastic.com.br/>)

🛒 (<https://www.bocchiplastic.com.br/carrinho/index>)

👤 (<https://www.bocchiplastic.com.br/conta/index>)



📄 (<https://api.whatsapp.com/send?>

text=Cabo%20de%20Alum%C3%ADnio%20Quadruplex%2016mm%20de%20100%20Metros&E2%80%8B%20http%3A%2F%2Fwww.bocchiplastic.com.br/cabo-aluminio-quadruplex-16mm-100metros)

Compartilhar

🏠 Início (<https://www.bocchiplastic.com.br/>) / FIOE

QUADRUPLEX (<https://www.bocchiplastic.com.br/quadruplex/>)

Cabo de Alumínio Quadruplex 16mm de 100 Metros

Código: 987690

Marca: Bocchi Plastic (<https://www.bocchiplastic.com.br/marca/bocchi-plastic.htm>)

0 de 5

Envie-nos uma mensagem

Selecione a opção de Neutro:

NI NN

12x de R\$ 92,85

A partir de R\$ 949,00

ou R\$ 939,51 via boleto bancário

🛒 Comprar

Handwritten signatures and initials in blue ink.



(<https://api.whatsapp.com/send?phone=551562584085>)

📞 1562584085 | text= Oi! Estou entrando em contato pelo chat WhatsApp da Bocchi Plastic. Poderia me

ajudar?)
de R\$ 949,00 sem juros
2x de R\$ 495,90

7x de R\$ 151,69
8x de R\$ 134,58

Parcelas

PREFEITURA MUNICIPAL DE...
Fls. Nº: 129

busque aqui seu produto

Minicartão

empresário

100 metros CABO QUADRUPLEX 16MM Cabo De Energia Para Poste Multiplex Aluminio Eletrico Trifasico nas americanas

pagina inicial > Categorias > Cabos > Cabos de Energia > 100 metros CABO QUADRUPLEX 16MM Cabo De Energia Para Poste Multiplex Aluminio Eletrico Trifasico nas americanas

favoritos

compartilhar

100 metros CABO QUADRUPLEX 16MM Cabo De Energia Para Poste Multiplex Aluminio Eletrico Trifasico

★★★★★ (Cód.40351052)

100 metros CABO QUADRUPLEX 16MM (3 fases isoladas + 1 Neutro desencapado) Trifasico/Aplicação: Os cabos multiplexados auto sustentados em aluminio destinam-se as instalações de redes locais de distribuição secundaria e entrada de...

[mais informações](#)

[política de troca e devolução](#)

R\$-989,66 7%

R\$ 920,56

em 1x no cartão de crédito com ame e recebe R\$ 18,42 de volta

[mais formas de pagamento](#)

calcular frete e prazo

digite o CEP OK

comprar

comprar com

Este produto é vendido por [Flétrica Forte](#) e entregue por [Americanas](#), que garante a sua compra, do pedido à entrega.

aproveite e veja também

produtos patrocinados

[Handwritten signatures and marks]

02/03/2021

100 metros CABO QUADRUPLEX 16MM Cabo De Energia Para Poste Multiplex Alumínio Elétrico Trifásico

100 metros CABO QUADRUPLEX 16MM Cabo De Energia Para Poste Multiplex Alumínio Elétrico Trifásico
* * * * * (Cód. 40351052)

100 metros CABO QUADRUPLEX 16MM (3 fase-esteladas + 1 Neutro desencapado) Trifásico Aplicações: Os cabos multiplexados auto-sustentados em alumínio destinam-se às instalações de redes aéreas de distribuição secundária e entrada de...



[Mais informações](#)

[Política de troca e devolução](#)

R\$ 989,66

R\$ 890,87

em 1x no cartão de crédito com Amigo recebe 7,82 de volta

[Mais formas de pagamento](#)

02/03/2021

Cabo Elétrico PP Preto 2X1,5mm Rolo 100m - Prime - Cabo / Fio Elétrico - Magazine Luiza

Cabo Elétrico PP Preto 2X1,5mm Rolo 100m - Prime

Código ej217d970g Ver descrição completa Prime

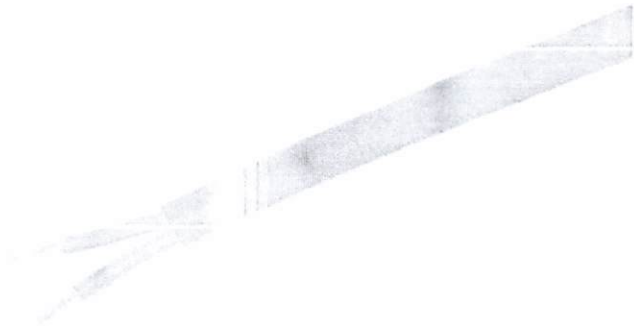
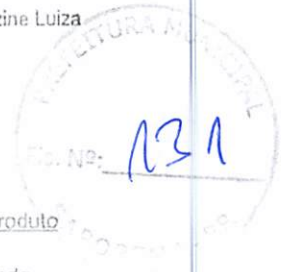

★★★★★ [Avaliar produto](#)

Vendido por [Rei Atacado](#)
Entregue por

por R\$ **296,22**

em 3x de R\$ 98,74 sem juros

[Mais formas de pagamento](#)

[Adicionar à sacola](#)

[Consultar prazo e valor do frete](#)

02/03/2021

Cabo Elétrico PP Preto 2X1,5mm Rolo 100m - Rei Atacado

CABO ELÉTRICO PP PRETO 2X1,5MM ROLO 100M

CÓDIGO: 118

R\$ 304,85

até 6x de R\$ 50,80 sem juros



A handwritten signature in blue ink, consisting of a stylized initial 'S' inside a circle and a long, flowing signature to its right.



busque aqui seu produto

inscrições

empresas

pagina inicial > casa e construçao > materiais m > fios e cabos > fios e cabos de energia



favoritos



compartilhar



Cabo Elétrico Pp Preto 2x1,5mm 100m

★★★★ (Cód.232508479)

Cabo / Fio Elétrico PP Preto 2x1,5mm rolo 100mSeção: 1,5mmNúmero de condutores: 2Isolamento: PVC 500VComprimento: 100 MetrosCor: PretoProduto novo com nota fiscal...

[mais informações](#)

temário: [100m]

[política de troca e devolução](#)

R\$ 367,08 7%

R\$ 341,38

em 1x no cartão de crédito com ame e receba R\$ 6,83 de volta

[mais formas de pagamento](#)

calcular frete e prazo

digite o CEP

ok

comprar

comprar com

Este produto é vendido por [RFL ATACADO](#) e entregue por [Americanas](#), que garante a sua compra, do pedido à entrega.

aproveite e veja também

produtos patrocinados

Handwritten signatures and initials in blue ink.



busque aqui seu produto

busca avançada

empresas ofertas do dia Galaxy S21

pagina inicial >

♥ favoritos

🔗 compartilhar

Tela Malha Pop de Ferro 20x20 3x2m 3,4mm - Gerdau

(Cód.1962555242)

Malha Pop Gerdau indicada para lajes e pisos, a Malha Pop Gerdau já vem pronta para uso. É produzida com aço CA-60 Nervurado Gerdau e soldada em todos os pontos de cruzamento, garantindo maior segurança e evitando trincas, fissuras e...

[mais informações](#)

[política de troca e devolução](#)

R\$ 99,99 7%

R\$ 92,99

em 1x no cartão de crédito com ame e receba R\$ 1,86 de volta

[mais formas de pagamento](#)

calcular frete e prazo

digite o CEP

OK

comprar

comprar com ame

Este produto é vendido por Civalcenter e entregue por Americanas, que garante a sua compra, do pedido à entrega.

quem viu este produto, viu também

americanas e os cookies: a gente usa cookies para personalizar anúncios e melhorar a sua experiência no site. Ao continuar navegando, você concorda com a nossa Política de Privacidade.

continuar e fechar



O que você procura?

Buscar

Minha Conta Atendime
Nº:

Construção

Arquitetura

Decorar

Região

Utilidade



Cadastre-se
Receba ofertas exclusivas

Nome

E-mail

Home > Materiais de Construção > Aço para Construção > Telas de Aço > Malha Pop 3.4mm 20x20cm 2x3m EQ045 - Arcelormittal



Malha Pop 3.4mm 20x20cm 2x: EQ045 - Arcelormittal

(3261)

Ver produtos: [ARCELORMITTAL](#)

SA

Por R\$ 109,00
em até 2x de R\$ 54,50 sem juros

Comprar Agora

Compra 100% segura

Calcular Frete

Digite seu CEP

OK

Passo a passo para ampliar

Malha Pop EQ045 Arcelormittal é a resistência em aço CA60 em malha retangular.

Malha Pop EQ045 Arcelormittal é um produto que oferece o melhor controle de fissuração.

Malha Pop EQ045 Arcelormittal possui também certificação ABNT.

Como utilizar a Malha Pop EQ045 Arcelormittal?

Malha Pop EQ045 Arcelormittal é utilizada em pilares, vigas e lajes.

Características técnicas da Malha Pop EQ045 Arcelormittal

Referência EQ 45 (leve)
Malha: 20x20 cm
Bitola: 3,4 mm
Seções: 1,45 m x 1,45 m
Apresentação: bobina
Largura: 2 m

malha pré-fabricada constituída por fios de aço CA60 Nervurado longitudinais e transversais atrelados em todos os pontos de encaixe por corrente elétrica, formando malhas quadradas.

1 nervurada, que oferece melhor aderência entre aço e o concreto, na ligação dos elementos estruturais.

certificado pela ABNT/Nmetro, o que atesta a qualidade dos aços Arcelormittal. Malha Pop EQ045 Arcelormittal possui também certificação ABNT, associado ao compromisso da organização com a sustentabilidade.

Malha Pop 20x20cm 2x3m EQ045 - Arcelormittal

Malha Pop EQ045 Arcelormittal é utilizada em pilares, vigas e lajes.

Malha Pop 20x20cm 2x3m EQ045 - Arcelormittal

Handwritten signatures and stamps in blue ink.

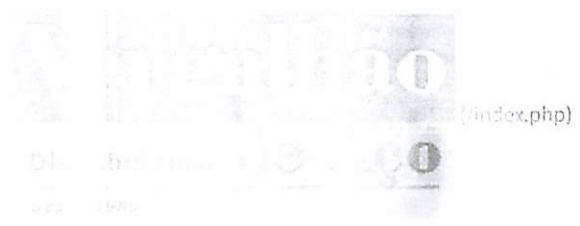

(https://www.vergalhaodeaco.com.br/index.php)
(https://www.vergalhaodeaco.com.br/)

Busque o produto que deseja

HOME (HTTPS://WWW.VERGALHAODEACO.COM.BR) > TELA POP LEVE - 20X30 3,4mm (2MX3M)

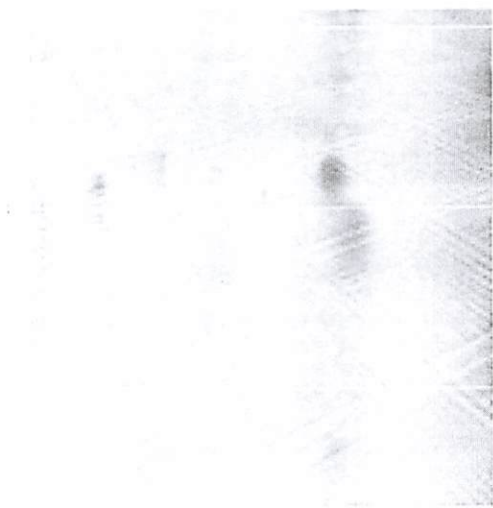

Referência: REF-2000000
Fabricante: Vergalhão de Aço (https://www.vergalhaodeaco.com.br/)

R\$ 91,00
ou em até 18x de R\$ 6,94 no cartão

Empty rectangular input field for address or contact information.

- Depósito Bancário
- Outras formas de pagamento

CALCULE O FRETE
DIGITE O CEP

R\$ 91,00 à vista

Detalhes

(https://api.whatsapp.com/send?phone=55(71)9240...)

☰ Caixa D'Água Fortlev-100



(<https://efizi.com.br>)



Caixa D'Água
R\$5,042,00
12x de R\$420,17
ou R\$4,795,00

Handwritten signature and initials in blue ink.

03/03/2021

Magazine Luiza

Código de barras



Vendido e entregue por Magazine Luiza

por R\$ **5.252,78**

em 10x de R\$ 525,28 sem juros

[Mais formas de pagamento](#)

Adicione o produto ao carrinho

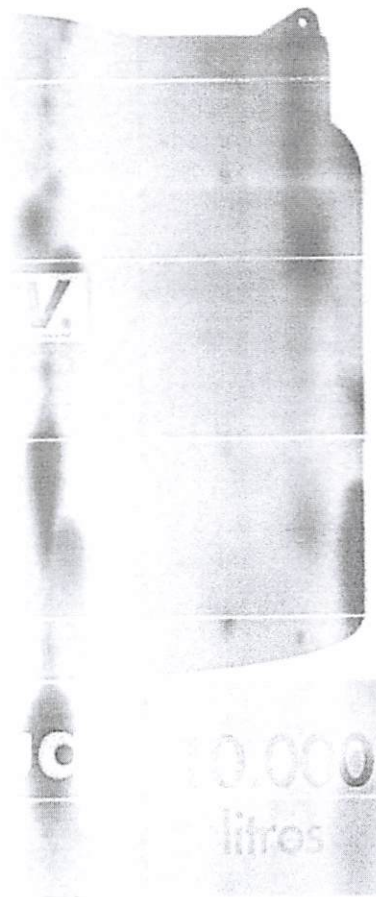
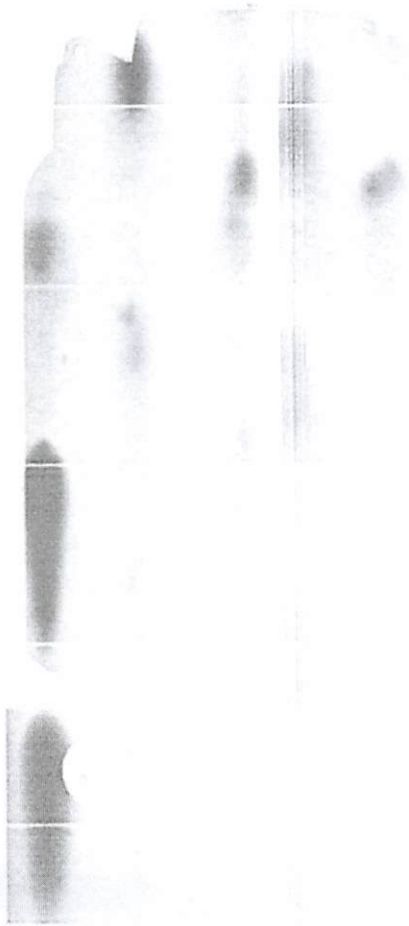

Clique no botão ao lado

Assistir Video

Início Hidráulica R

e Fortlev Cileno 10.000L

Código do Fabricante: 2021
Código Interno: 21029

Marca: Fortlev

6x de R\$ 7

R\$ 4.450

ou R\$ 4.323,06 via Boleto

Handwritten signature and initials in blue ink.

0 avaliações

Vendido e entregue por ...



Caixa D'água Fixa de Vidro 150 Litros Com Tampa BAKOF TEC

(Cód. Item 1508880534) ...

R\$ 6.111,34

ou até 12x de R\$509,28 ... parcelamento

R\$ 6.111,34

à vista no Cartão Laranja ...

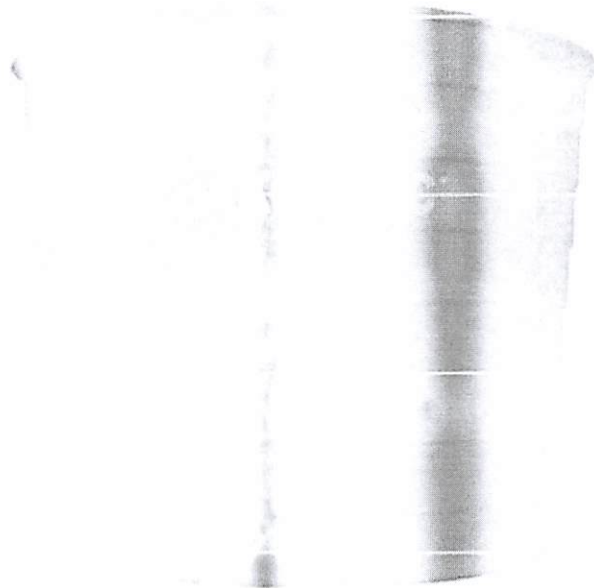

Caixa D'água Filtrada Vidro 15000 Litros Com Tampa

Vendido e entregue por AC

ID 2948648

R\$ **6.111,34** à vista

ou em até 12x no R\$ 509,28
ou parcela em 24x no R\$ 254,64

5 pessoas olharam este produto

Opções de pagamento

Quantity selector: - 1 +

unidade(s)

Adicionar

Comprar

Frete e prazo

Handwritten signatures and initials in blue ink.

03/03/2021

Tanque de 15.000L AcquaShop no Shoptime

Tanque de água 15.000L AcquaShop

Código de barras (Cód. 2638594055)

Sobre o produto Os tanques de água de 15.000L armazenam água em grandes volumes, ideais para quem precisa

de água em grandes quantidades. Também como alguns chamam, são reservatórios ideais para quem precisa de água em pontos de baixa densidade...

[Mais informações](#)

[Política de troca e devolução](#)

sem taxa de frete

R\$ 6.999,00

R\$ 6.291,00

em 1x no cartão de crédito com Amex

[Mais formas de pagamento](#)



Handwritten signature in blue ink.



busque aqui seu produto

antifumo

empregados

empresarial

app

instalação

produtos internacionais

pagos por boleto

OPFIM

pagina inicial > ofertas > ofertas >

produtos domésticos

produtos de banheiro

favoritos

compartilhar

Sifão C/ Sifão Integrado Bco Gelo 17 M715 Deca

★ ★ (Cód.19043451)

Sifão C/ Sifão Integrado Bco Gelo 17 M715 Deca...

Características

Política de troca e devolução

R\$-444,09 7%

R\$ 385,10

em 1x no cartão de crédito com ame e receba R\$ 7,71 de volta

mais formas de pagamento

calcular frete e prazo

visite o CEF

OK

comprar

comprar com ame

Este produto é vendido e entregue por **Balaroti**, A Americanas garante a sua compra, do pedido à entrega.

últimos produtos vistos

produtos patrocinados

03/03/2021

Mictório com Sifão Integrado Deca Branco Gelo - Balaroti

Contate também pelo tel: (061) 3012-9920 (tel: 130129920)



(1)

100



Busque aqui tudo para a sua casa...

Mictório com Sifão Integrado Deca Branco Gelo

(https://www.viagem.com.br/arquivos/ids/163759/39573.jpg?ref=3664567-1520000)

SKU: 39573

UNID: UN

MARCA: DECA (/DECA)

Por: R\$ 414,09 no cartão ou boleto em até 6x de R\$ 69,01

Ver opções de parcelamento

Quantidade 1

COMPRAR

Envie-nos uma mensagem

ADICIONAR AO CARRINHO

CONSULTE ESTOQUE NAS LOJAS

Controle sua privacidade

Nosso site usa cookies para melhorar a navegação

Frete e prazo

Não sei meu CEP

CEP (https://www.balaroti.com.br/ajuda/faq/faq-cep)

privacidade? - Termos de uso

(https://www.balaroti.com.br/instalacao/instalacao)

061-3012-9920

061-3012-9920

Descrição

360021fca1

OK

o que você está procurando

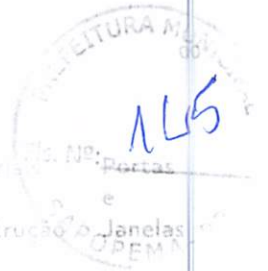

Telha depositada

Reve

Arquiteto

Banheiro

Cozinha

Materiais de Construção de Portas e Janelas

Comprar por WhatsApp

Instagram

Instagram de Telha

Arquiteto de bolso

Ventilador com Frete Grátis



Micrório de cerâmica com sifão integrado M715.17 gelo Deca

R\$ 299,90

R\$ 251,91 à vista

Economia de R\$ 47,99

ou em 2x de R\$ 125,95 sem juros

Ver parcelas Preço válido no site. A Telhanorte reserva-se ao direito o preço nas lojas físicas.

Vendido e entregue por Telhanorte

Código de produto 812714

Benefício do produto

De qualidade

De sempre

Compre

Quantidade

1 +

adicionar ao carrinho

verificar estoque e localização da loja

Simule o frete

Cep

Ok

Não sei o CEP

Descrição

Dimensões

Material

Cerâmica

Altura

53.5cm

Cor

Gelo

Comprimento

27cm

Embalagem

Caixa papelão

Largura

32cm

Telhanorte uses cookies... cookies para melhorar sua experiência no site. Atendemos em caráter de teleatendimento. Política de Privacidade.

concordar e continuar

Garantia

12 meses

03/03/2021

Pia Sintética Granizada A.J. Standard Preto Cuba Inóx 160X55cm - Balaroli

Pia Sintética Granizada A.J. Standard Preto Cuba Inóx 160X55cm



SKU: 96999

UNID: UN

MARCA: A.J. RORATO

Por: R\$ 394,64 em cartão ou boleto
em até 6x de R\$ 65,77

Ver opções de parcelamento

Quantidade 1



Handwritten signatures and initials in blue ink, including a circled 'R' and other stylized marks.



Pia de Granito Cinza Corumba 1,50 Metro - LA

Código Copafar: 2778

(6 Avaliações)



Por R\$ 479,00

Por R\$ 339,45

Parcela de R\$ 56,58 sem juros [ver todas as parcelas](#)

Handwritten signatures and initials in blue ink.

03/03/2021

Pia Marmorite Preta 1,00 Metro com Cuba em Inox - 110030939 - CORSO - Irmãos Corso



Pia Marmorite Preta 1,00 Metro com Cuba em Inox - 110030939 - CORSO

Código Copafar: 412376

(3 Avaliações)



110030939

de R\$ 49,14 sem juros ver todas as parcelas

Handwritten signatures and initials in blue ink.

03/03/2021

Tanque C/Coluna Marmorizada - C25p 25l fiberblu - Nichele - Nichele

Tanque C/Coluna Marmorizada - C25p 25l Fiberblu - Nichele - Nichele



imagem meramente

Cód:787765

FIBERBLU

Por: **R\$ 226,35**

ou 4x de R\$ 56,59

Opções de parcelamento

Unidade:



Tanque 30 Litro... Branco Ref. TQ.02.17

R\$ **452,70** à vista

ou em até 12x de R\$ 37,73

ou parcelado em até 24x de R\$ 19,89

A handwritten signature in blue ink, consisting of a stylized 'D' and 'F' followed by a cursive flourish.



o que você está procurando

Todos os departamentos

Materiais de Construção Portas e Janelas

Comprar pelo WhatsApp

Instagram da loja

Arquiteto de bolso

Ventilador com Frete Grátis



Tanque lavanderia de cerâmica 53,5x51cm gelo Deca

R\$ 409,90

R\$ 359,91 à vista

Economia de R\$ 49,99

ou em 3x de R\$ 119,97 sem juros [Ver parcelas](#)

Preço válido no site. A Telhanorte reserva-se ao direito o preço nas lojas físicas.

Vendido e entregue por Telhanorte

Código Ref: 548030

Benefícios do produto

Design e qualidade

Deca. [Ver mais](#)

Quantidade

1 +

Compartilhe

adicionar ao carrinho

verificar estoque e localização da loja

Simule o frete

Cep

Ok

[Não sei o CEP](#)

Descrição

Material

cerâmica

Dimensões

Altura

31cm

Cor

gelo

Comprimento

51cm

Embalagem

Caixa Papelão

Largura

53.5cm

Características Técnicas

Leve e saltada. Fácil limpeza. Espuma

Peso

14.000g

Handwritten signatures and initials in blue ink.

03/03/2021

Cantoneira em "L" de Alumínio 5/8" Branca com 3 Metros - Metropac | C&C

HOME • MATERIAL DE CONSTRUÇÃO

CANTONEIRA EM "L" DE ALUMÍNIO 5/8" BRANCA COM 3 METROS

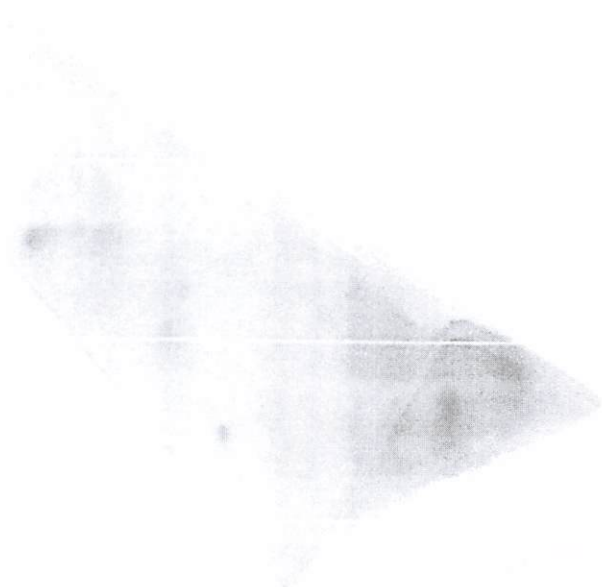

excluído

Imagem Ilustrativa



Metropac

Cantoneira em "L" de Alumínio 5/8" Branca com 3 Metros

Cód: 863920

R\$ 56,99 un

Quantidade: (un)

- 1 +

(Handwritten signatures and initials)

R\$ 56,99 à vista

Comprar

03/03/2021

Cantoneira em "L" de Alumínio 76" Branca com 3 Metros - Cubos e Prateleiras | Casas Bahia | 13476565

Cubos e Prateleiras



0 avaliações

Vendido e entregue por C&C

Cantoneira em "L" de Alumínio 76" Branca com 3 Metros

(Cód. Item 150151001) - Cantoneira em N50 Branco - 3m

R\$ 56,99

ou até 2x de R\$28,50 sem juros ver parcelamento

Comprar



R\$ 56,99

3 vezes em Cartão Casas Bahia ou 2x de R\$28,50 sem juros

Calcule o frete e prazo de entrega

Use o código de ativação



Handwritten signatures and initials in blue ink



Compre pelo telefone: (11) 3003-3400



MINIA FALE SUA LOJA
SIO : CONOSCO Mooca

CARRINHO

Home > MATERIAIS DE CONSTRUÇÃO > BENS DE ACERVO > SERRALHERIA LEVE >
CANTONEIRAS EM AÇO > Cantoneira Aço Carbono 20x1/8" 6m

Cantoneira Aço Carbono 20x1/8" 6m

ARCELORMITTAL [Seja o primeiro a avaliar este produto](#)

SKU 89429851

EM ESTOQUE (68 UN)
Sujeito a disponibilidade da loja.

Preço: R\$ 1,50/un
à vista
 Compre online e pague preço a prazo

QTD:

ADICIONAR AO CARRINHO

ADICIONAR À ORÇAMENTOS

Unidade mínima de compra: 1 un
Imagem meramente ilustrativa

(Handwritten signatures and initials)

Início (<https://www.contabilista.com.br/>) - VASSOURA C/PLA - CABO GARI MADEIRA 40CM CANADA 170



VASSOURA C/PLA - CABO GARI MADEIRA 40CM CANADA 170

SKU: 170

0 de 5

EM ESTOQUE

R\$21,90

RS 20,10 (com impostos)

ADICIONAR AO CARRINHO

Calcular Frete: <https://www.contabilista.com.br/sistemas/buscapep/>

C. 170 - R

CONTROLE SUPRIMENTOS

Adopt (<https://quedup.io/porque-aviso/>)

Atenção: caso você não consiga encontrar a navegação

Por favor, clique

(<https://www.contabilista.com.br/ajuda/central-de-suporte/>)

ou clique

DETALHES (<https://www.contabilista.com.br/ajuda/central-de-suporte/>)



CONTABILISTA

CONTABILISTA

02/03/2021

Vassoura de Nylon 70 cm Altura com Cabo Comum 40cm | Benzolimp

SH: ... | ITRE: ...

BENZOLIMP

Qualidade e Durabilidade

EM FIM DE ANO

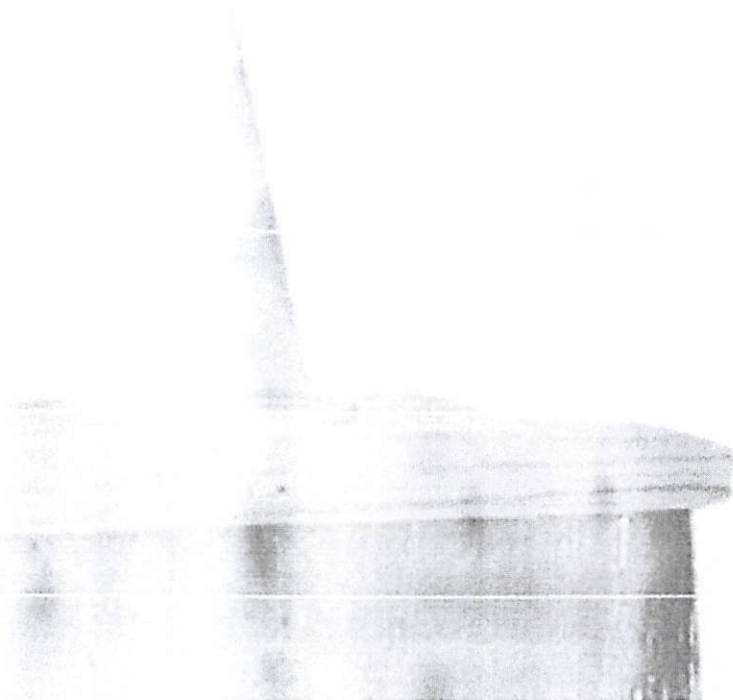

INÍCIO

Vassoura de Nylon 70 cm Altura com Cabo Comum

Send message

< >

R\$ 17,70

Em estoque

(Handwritten signature)
(Handwritten signature)
(Handwritten signature)

02/03/2021

VASSOURA 650 Peças 40cm CE AMN - Casa Limpa Produtos de Limpeza

Início Vassouras e peças VASSOURA 650 Peças 40cm CE AMN

Código: 270



3x de R\$ 9,96

R\$ 29,90

Handwritten blue ink signatures and initials.

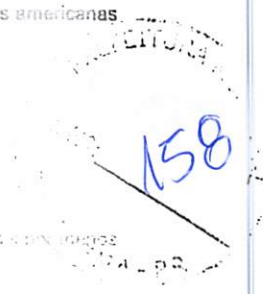

busque aqui seu produto

ofertas e promoções

ofertas do dia americanas 15% desconto em produtos selecionados em lojas americanas mais 10% em compras

pagina inicial > casa e construção > iluminação > iluminação

favoritos compartilhar



Luminária de Emergência LED 1200 Lumens - 2 Faróis - Segurimax Único

(091)2830383522)

Luminária de Emergência LED 1200 Lumens - 2 Faróis - Segurimax Único - Luminária de Emergência LED 1200 Lumens - 2 Faróis - Segurimax Único LUMINÁRIA DE EMERGÊNCIA LED 1200 LUMENS - 2 FARÓIS - SEGURIMAX MODELO: 383522

características

política de troca e devolução

R\$ 460,90 7%
R\$ 149,63
em 1x no cartão de crédito com ame e recebe R\$ 3,00 de volta
mais formas de pagamento

calcular frete e prazo

Adicione o CEF

comprar

Este produto é vendido por **ENERGIA COMPLETA** e entregue por Americanas, que garante a sua compra, do pedido à entrega.

últimos produtos vistos

produtos patrocinados

Handwritten signatures in blue ink, including a large stylized signature and a smaller one.

02/03/2021

Luminária de Emergência LED 1200 Lumens e 2 Faróis | Empalux os melhores preços | Clique e confira!

LUMINÁRIA DE EMERGÊNCIA LED 1200 LUMENS E 2 FARÓIS EMPALUX

5 de 5 (2)

 Compartilhe

SKU 54064

EMPALUX



RS127,30

no cartão de crédito em até 12x*

RS129,90

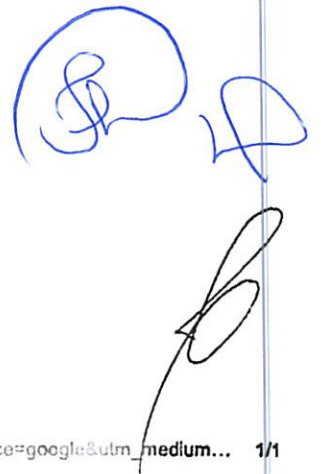



Faça uma pesquisa...



Entre ou Cadastre-se



Eletrodutos e Conduletores

Ferramentas

Iluminação

Proteção de Circuitos

Tomadas e Interruptores

Marcas

Início

Home / Iluminação / Luminária de Emergência / Luminária de Emergência LED 1200 Lumens - 2 Faróis - segurimax

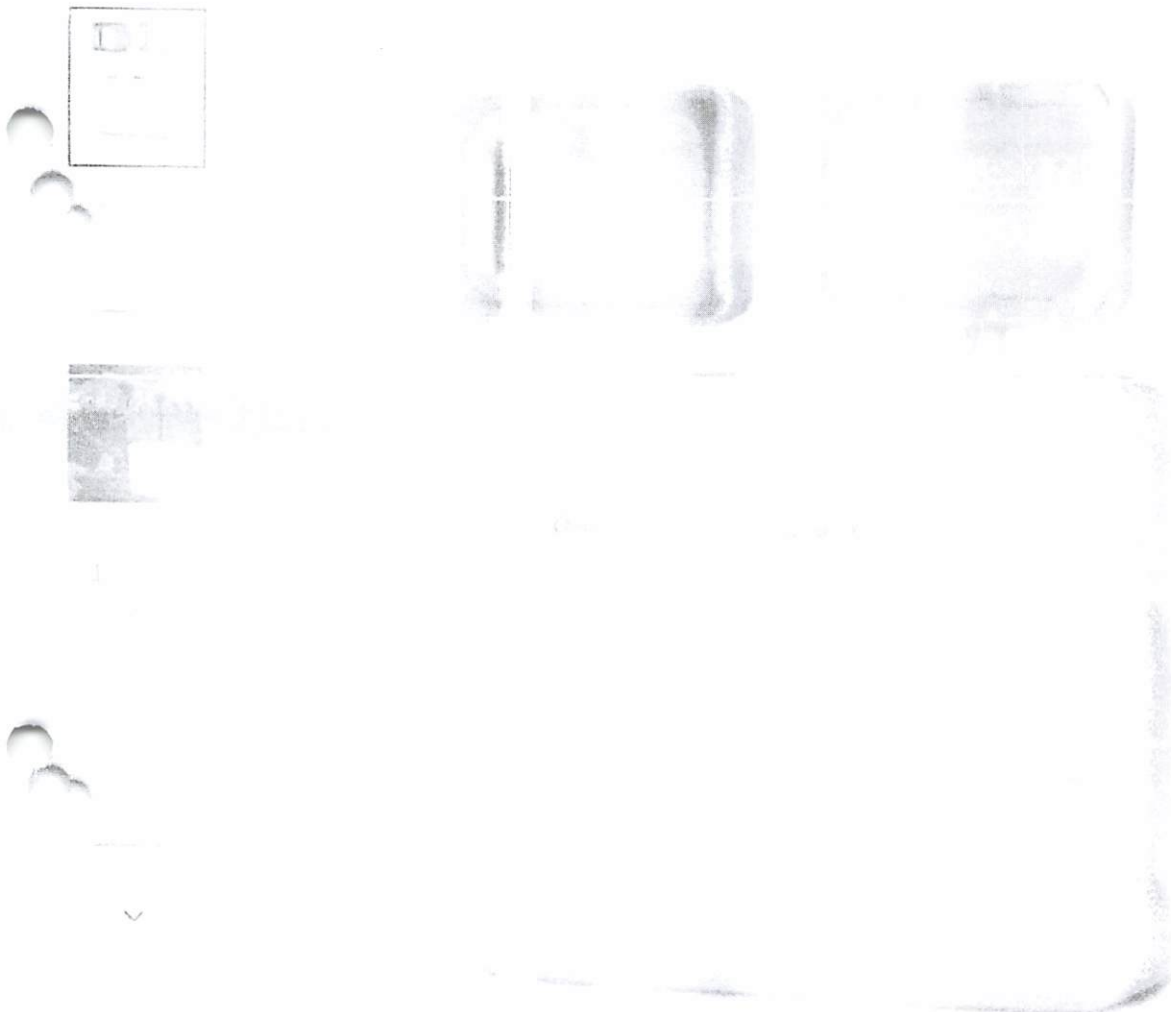

Luminária de Emergência LED 1200 Lumens - 2 Faróis - Segurimax Único

Luminária de Emergência LED 1200 Lumens - 2 Faróis - Segurimax

[Disponível para entrega](#)

R\$ 131,48
no boleto bancário

Com 10 parcelas
de R\$ 136,48

ou em 12x de R\$ 11,79

[Handwritten signature and initials]

02/03/2021

Lâmpada 100W Super LED Bulbo (Tubo) Branco 6000k - Sustenta Led®



LÂMPADA 100W SUPER LED BULBO (TUBO) BRANCO FRIO 6000K

Nº DO CÓDIGO

RS 223,43

RS 151,76

até 10 de Maio de 2021
sem juros



RS 144,17

+ 5% de desconto

Handwritten signatures in blue ink

02/03/2021

Lâmpada Alta Potência LED 100W LED Branco Frio, Bivolt E40, Empalux os melhores preços | Clique e confira!



33

33

100W



LÂMPADA ALTA POTÊNCIA LED 100W LED BRANCO FRIO REFLET E40 EMPALUX

5 de 5 (3)



SKU 57638

EMPALUX

100W 85



Mais info do produto

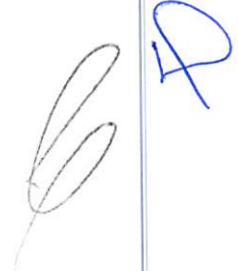

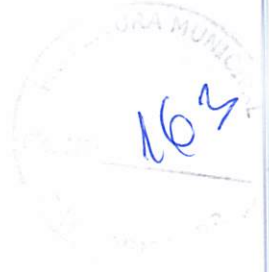

16



Lâmpada Led Bulbo 150w Base E27 Econômica Bivolt

Acima de R\$ 399,00 Ganhe Frete Grátis
Compras acima de 399,00 Ganhe Frete Grátis

Acima de R\$ 399,00 Ganhe Frete Grátis
Compras acima de 399,00 Ganhe Frete Grátis

Na compra desse produto ganha **RECAPONTOS**

-21% Off
De R\$ 184,90
R\$ 144,90
Economize R\$ 40,00
ou 1x de R\$ 144,90 Sem juros
R\$ 137,66 à vista com desconto Boleto - Yaypay
ou 2x de R\$ 72,45 Sem juros

PASSE O MOUSE PARA AMPLIAR

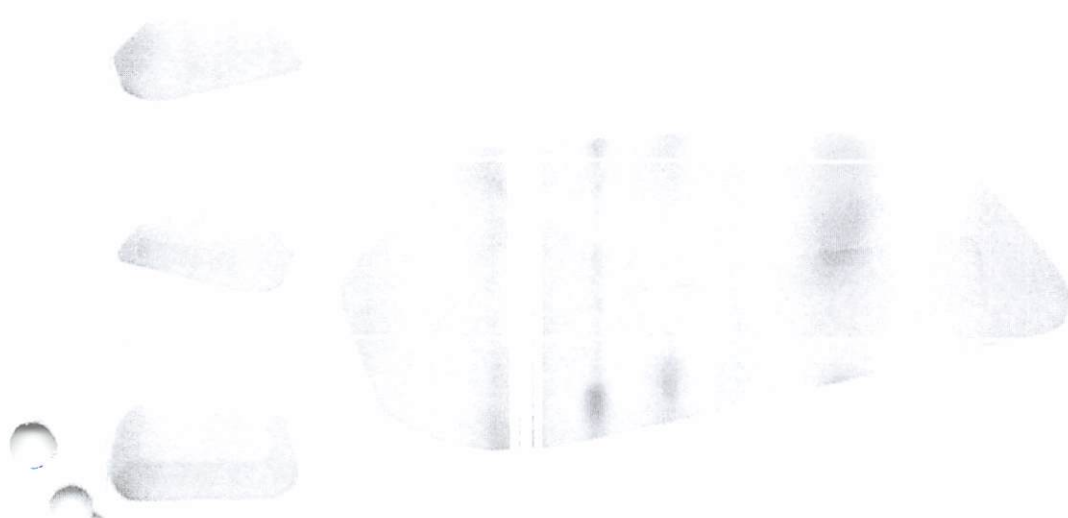

Tachão refletivo Bidirecional Amarelo 25x15x5cm

Código: 7087

0 Comentários - Fazer um comentário

Tachão refletivo Bidirecional Amarelo 25x15x5cm - É utilizado para sinalizar as curvas das vias. Organiza as vias de trânsito tanto para os veículos quanto para os pedestres, visando a segurança de todos.

Por apenas

R\$ 29,80

ou 1x de R\$ 29,80

COMPRAR (/CARTÃO?ID=3512)

Compre conosco, não precisamos online!

DESCRIÇÃO:

Tachão refletivo Bidirecional Amarelo 25x15x5cm - É utilizado para sinalizar as curvas das vias. Organiza as vias de trânsito tanto para os veículos quanto para os pedestres, visando a segurança de todos.

Ideal em Condomínios, Estabelecimentos de Comércio, Aluguéis e grandes empresas.

Modelo Bidirecional.

ESPECIFICAÇÕES:

02/03/2021

Tachão bidirecional 25x15x5cm - Zeus do Brasil

Tachão bidirecional 25x15x5cm

Ref.: 17591



Fabricadas em resina de polímero sintética, de alta resistência mecânica, com cargas minerais não reativas, envolvido com ferro de 378, 2 rosas e com rosas ancoradoras. Os elementos refletivos são de... ver mais »

Por apenas
R\$ 35,90
1x de R\$ 35,90

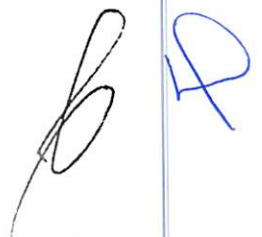

02/03/2021



Clique no botão ao lado para assistir o vídeo relacionado ao produto.

Início Finalizar Produto Contar com os benefícios da entrega refletivo Bidirecional - 7m areia - 100 Micr

Código: 20-100-100

Marca: ICD Vias

5 de 5

(3)

R\$ 32,76

até 3x de R\$ 10,92 sem juros

Outras formas de pagamento

[Handwritten blue scribble]

[Handwritten signature]

[Handwritten initials]

100 metros Fio Cabo PP 2 x 6mm

(Cód.1587911857)

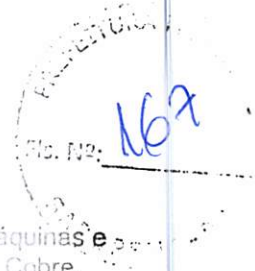

Indicado para instalações elétricas e iluminações residenciais, comerciais e industriais, máquinas e equipamentos, aparelhos eletrodomésticos, fontes de alimentação e extensões. Conductor: Cobre, Temperatura mole, encordoamento classe 5,1...

[Mais informações](#)

[Conheça nossa política de troca](#)

R\$ 1.886,14

em até 12x sem juros no cartão de crédito

♥ ~~R\$ 1.754,11~~ (7% de desconto) em até 15x sem juros no cartão Submarino

[Mais formas de pagar](#), etc.





busque aqui seu produto

produto encontrado em 1 loja
página inicial | casa | loja | sobre | contato | ajuda | termos de uso | política de privacidade | cookies

favoritos | compartilhar

100 metros Cabo PP 2x4 - cores americanas

(ID: 81587911857)

Produto vendido por Americanas e entregue por AME. Produto comercializado em loja física localizada em: Rua Francisco de Sá, 100 - Jd. Alameda - Curitiba - PR - CEP: 81587-910. Produto vendido por Americanas e entregue por AME.

R\$ 4.005,44 7%

R\$ 1.754,11

em 1x no cartão de crédito com ame e recebe R\$ 35,09 de volta

mais formas de pagamento

calcular frete e prazo

digite o CEP ok

comprar

comprar com

Este produto é vendido por Americanas e entregue por AME, que garante a sua compra, do pedido à entrega.

quem viu este produto, viu também

produtos patrocinados

(Handwritten signatures and initials in blue ink)

02/03/2021

Rolo De Cabo C/ 100 MT PP 2X6,0mm

BAHIA E NORDESTE

TELEVENDAS SITE: (74) 3651-1100

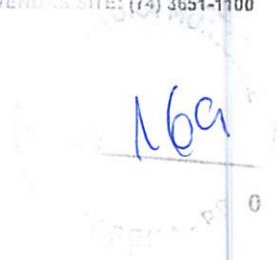

ROLO DE CABO C/ 100 MT PP 2X6,0mm



★★★★★ Seja o primeiro a avaliar

Código: 8290

Por: R\$1.410,00

10x de R\$141,00 sem juros

Simular o frete:

RP

RP

[Ver parcelamento](#)

RECOMENDADO PARA VOCÊ

<https://www.televendas.com.br/rolo-de-cabo-c-100-mt-pp-2x6-0mm>



busque aqui seu produto

favoritos
compartilhar
pagina inicial

favoritos
compartilhar

Cartão de crédito em nas americanas
021961)

RS-2020 7%
R\$ 27,90
até 12x no cartão de crédito e recebe R\$ 0,56 (2% de desconto) mais formas de pagamento

características e prazo

ok

comprar

AME

Este produto é vendido por **THE HOLINSA IND. COM.** e entregue por **Americanas**, que garante a sua compra, do pedido à entrega.

ltimos produtos vistos

pessoas com o mesmo interesse que você

Handwritten signature and initials in blue ink.

Braço para Luminária Iluminação Pública 50cm - Olivo

Vendido e entregue por 

File No: 1711

R\$ 23,90

Embalagem: 1 Unidade

1 Unidade	Caixa de 12 un.
R\$ 23,90	R\$ 211,00 -9%
R\$ 23,90/cada	RS 2 75/cada

Quantidade

1

1 unidade

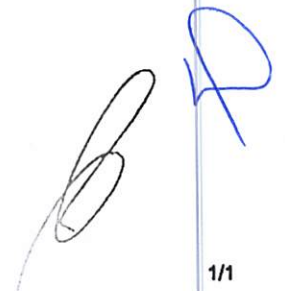

02/03/2021

Braço para Iluminação Pública Foto 1m x 25,4mm no Submarino.com



Braço para Iluminação Pública Foto 1m x 25,4mm

✪ ✪ ✪ ✪ ✪ (Cód.1698021961)

BRAÇOS PARA ILUMINAÇÃO PÚBLICA UTILIZAÇÃO: O Braço para iluminação indicado para receber uma luminária é indicado para uso em vias públicas, estacionamentos, pátios, praças, etc. **MEDIDAS:** - Comprimento de 1,00m. - Diâmetro do tubo de ...

Mais informações

Conheça nossa política de troca

R\$ 30,00

em até 3x sem juros no cartão de crédito

☛ **R\$ 27,90** (7% de desconto) em até 3x sem juros no cartão Submarino

(Handwritten signatures and initials in blue ink)



busque aqui seu produto

pagina inicial > de > de > luncheon pilsen

heart icon | share icon

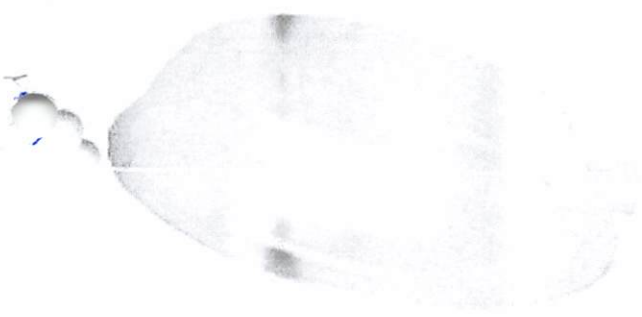

Luncheon Pilsen Oval
Abacaxi 330ml

SKU: 1496369

Frete grátis para todo o Brasil com o cartão de crédito Americanas (Cartão Verde) ou para o Brasil inteiro com o cartão de crédito Americanas (Cartão Verde) ou para o Brasil inteiro com o cartão de crédito Americanas (Cartão Verde)

mais produtos

política de devolução

R\$ 46,90 - 7%
R\$ 43,61
em 1x no cartão de crédito e recebe R\$ 0,88 (24x de R\$ 1,81)
mais lojas de referência

calcule frete e prazo

input field | ok button

comprar

comprar AME

Este produto é vendido por FIPROCENTER e entregue por Americanas. que entrega a sua compra e o pedido à entrega

peças com o mesmo nome também vi

Handwritten signatures and marks in blue ink.

02/03/2021

02/03/2021 - Luminária Oval Rcd. Vela - Simão Aberta D - 02/03/2021 - Loja

Luminária Oval Rcd. Vela - Simão Aberta D - 02/03/2021 - Loja

Código 1544222222 - Ver descrição em: [Luminária](#)



Valido por RCD Elétrica

Se pagar por

Cartão de Crédito

Valor: R\$ 43,77

Formas de pagamento

Adiantado

Verificar prazo e valor do frete

000-000 Ok Não pelo CEP

02/03/2021

Luminária Aberta Oval E27 sem Tela LP100 - Ferreira Costa

Luminária Aberta Oval E27 sem Tela LP100 - Oliv

Vendido e entregue por

R\$ 44,90

Embalagem: 1 Unidade

1 Unidade	Caixa de Bron.
R\$ 44,90	R\$ 44,90
R\$ 44,90/cada	R\$ 44,90/cada



Quantidade



busque aqui seu produto

Meu carrinho

Minha conta

Meu perfil

Meu pedido

Meu endereço

pagina inicial | 3 | voltar

favoritos

compartilhar

Produto Pp Col...
10mm (1000g) - Metro

Preço unitário: R\$ 3,259.90

Opção de Pagamento 3x10 em 10 parcelas iguais de R\$ 3.259,90 nos cartões

Comprar

de frete

R\$ 3.259,90

em até 12x sem juros no cartão de crédito com anuidade e recebe R\$ 3.259,90 de volta

ou R\$ 3.259,90 em até 15x sem juros no cartão Americanas com anuidade e recebe R\$ 3.259,90 de volta

outras formas de pagamento

Adicionar frete e prazo

insira o CEP

ok

Comprar

compre com AME

Este produto é vendido por Super Shop - ORCI e entregue por Americanas, que garante a sua compra. Saiba mais

últimos produtos vendidos

produtos por categoria

Handwritten signatures and initials in blue ink.

02/03/2021

Cabo Pp CoBRE Flexível 3x10mm (10 Milímetros) 20 Metros no Shoptime

Cabo Pp CoBRE Flexível 3x10mm (10 Milímetros) 20 Metros

✪ ✪ ✪ ✪ ✪ (030.2026660001)

Cabo Pp CoBRE Flexível 3x10mm (10 Milímetros) 20 Metros. Produto 100% Original.

[Mais informações](#)

[Política de troca e devolução](#)

R\$ 3.259,00

R\$ 3.031,70

em 1x no cartão de crédito com A.N.E 2% de taxa F. 0,64 de 9 an.

[Mas formar de pagamento](#)



(Handwritten signature)

5 - Cabo Pp Cobre Flexível 3x10mm (10 Milímetros) 20 Metros no Shopline

Cabo Pp Cobre Flexível 3x10mm (10 Milímetros) 20 Metros

(0242282860002)

Cabo Pp Cobre Flexível 3x10mm (10 Milímetros) 20 Metros, Produto 100% Original.

Mais informações

Política de Trocas e Devoluções

R\$3.259,99

R\$ 3.031,70

em 1x no cartão crédito com juros de 0% a 12,99% a.m.

Mais formas de pagamento

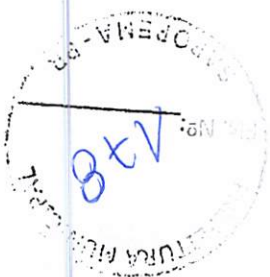

Handwritten signatures and initials in blue ink.

02/03/2021

Cabo Pp Cobre Flexível 3x10mm (10 Milímetros) 20 Metros no Submarino.com

Cabo Pp Cobre Flexível 3x10mm (10 Milímetros) 20 Metros

✪ ✪ ✪ ✪ ✪ (030.262680082)

Cabo Pp Cobre Flexível 3x10mm (10 Milímetros) 20 Metros Produto 100% Original.

Mais informações:

Conheça nossa política de frete

R\$ 3.259,90

em até 12x sem juros no cartão de crédito

▼ **R\$ 3.034,70** (7% de desconto) em até 15x sem juros no cartão Submarino

Mais formas de pagamento



A handwritten signature in blue ink, consisting of a stylized 'S' and 'P'.

A handwritten signature in blue ink, consisting of a stylized 'B' and 'R'.



busque aqui sempre

Descrição: 4 Unidades CABO QUADRUPLEX 10MM² para Instalação em Exteriores, Blindado, com Isolamento Elétrico e Proteção nas Americanas

Adicionar aos favoritos

4 Unidades CABO QUADRUPLEX 10MM² para Instalação em Exteriores, Blindado, com Isolamento Elétrico e Proteção nas Americanas

R\$ 920,56 7%

R\$ 920,56

com o cartão de crédito com ame e ganha até 18,42 de volta

mais informações de pagamento

escolher frete e prazo



comprar

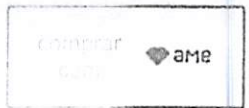

Este produto é vendido por Elétrica Forte e entregue por Americanas, que garante a sua compra, do pedido à entrega.

aproveite suas compras

Handwritten signatures and initials in blue ink.

produtos patrocinados

02/03/2021

100 metros CABO QUADRUPLEX 16MM Cabo De Energia Para Poste Multiplex Alumínio Elétrico Trifásico

100 metros CABO QUADRUPLEX 16MM Cabo De Energia Para Poste Multiplex Alumínio Elétrico Trifásico

40351052 (Cód. 40351052)

100 metros CABO QUADRUPLEX 16MM (3 Fios A Isolados + 1 Neutro desencapado) Trifásico Aplicação: Os cabos multiplexados auto-sustentados em alumínio destinam-se as instalações de média e alta de distribuição secundária e terciária.

[Mais informações](#)

[Política de troca e devolução](#)

R\$ 989,86

R\$ 890,87

em 1x no cartão de crédito com Auto. Parcel. de 17,82 de valor

[Mais formas de pagamento](#)



Cabo Branco PP Para 2x1,5mm Rolo 11 - Rolim - Rolim - Rolim

Código e2178336 - Ver descrição



[Verificar preço](#)

Estado: **Rei Atacado**
Logradouro

R\$ 296,22

Max de R\$ 98,74 sempre

Formas de pagamento

Verificar prazo e valor do frete

[Handwritten signatures and initials in blue ink]

02/03/2021

Cabo Elétrico PP Preto 2x1,5mm Rolo 100m - Rei Atacado

CABO ELÉTRICO PP PRETO 2X1,5MM ROLO 100M

CÓDIGO: 118

R\$ 304,85

até 6x de R\$ 50,80 sem juros



Handwritten signature in blue ink, appearing to be 'RBR'.



busque aqui seu produto

1805

empresário

333

produtos

Ass. Nº: 1805

Ass. Nº: 1805

Ass. Nº: 1805

Ass. Nº: 1805

Ass. Nº: 1805

Ass. Nº: 1805

Ass. Nº: 1805

Ass. Nº: 1805

Ass. Nº: 1805

Ass. Nº: 1805

Ass. Nº: 1805

Ass. Nº: 1805

Ass. Nº: 1805

Ass. Nº: 1805

Ass. Nº: 1805

Ass. Nº: 1805

Ass. Nº: 1805

Ass. Nº: 1805

Ass. Nº: 1805

Ass. Nº: 1805

Ass. Nº: 1805

Ass. Nº: 1805

Ass. Nº: 1805

Ass. Nº: 1805

Ass. Nº: 1805

Ass. Nº: 1805

Ass. Nº: 1805

Ass. Nº: 1805

Ass. Nº: 1805

Ass. Nº: 1805

Ass. Nº: 1805

Ass. Nº: 1805

Ass. Nº: 1805

Ass. Nº: 1805

Ass. Nº: 1805

Ass. Nº: 1805

Ass. Nº: 1805

Ass. Nº: 1805

Ass. Nº: 1805

Ass. Nº: 1805

Ass. Nº: 1805

Ass. Nº: 1805

Ass. Nº: 1805

Ass. Nº: 1805

Ass. Nº: 1805

Ass. Nº: 1805

Ass. Nº: 1805

Ass. Nº: 1805

Ass. Nº: 1805

Ass. Nº: 1805

Ass. Nº: 1805

Ass. Nº: 1805

Ass. Nº: 1805

Ass. Nº: 1805

Ass. Nº: 1805

Ass. Nº: 1805

Ass. Nº: 1805

Ass. Nº: 1805

Ass. Nº: 1805

Ass. Nº: 1805

Ass. Nº: 1805

Ass. Nº: 1805

Ass. Nº: 1805

Ass. Nº: 1805

Ass. Nº: 1805

Ass. Nº: 1805

Ass. Nº: 1805

Ass. Nº: 1805

Ass. Nº: 1805

Ass. Nº: 1805

Ass. Nº: 1805

Ass. Nº: 1805

Ass. Nº: 1805

Ass. Nº: 1805

Ass. Nº: 1805

Ass. Nº: 1805

Ass. Nº: 1805



Salvar

Cabo TPE 55cm Preto
2x1,5m 14 10 14

Cód: 32508479

Cabo TPE 55cm Preto

2x1,5m 14 10 14

55cm Preto

14 10 14

14 10 14

14 10 14

14 10 14

14 10 14

14 10 14

14 10 14

14 10 14

14 10 14

14 10 14

14 10 14

14 10 14

14 10 14

14 10 14

14 10 14

14 10 14

14 10 14

14 10 14

14 10 14

14 10 14

14 10 14

14 10 14

14 10 14

14 10 14

14 10 14

14 10 14

14 10 14

14 10 14

14 10 14

14 10 14

14 10 14

14 10 14

14 10 14

14 10 14

14 10 14

14 10 14

14 10 14

14 10 14

14 10 14

14 10 14

14 10 14

14 10 14

14 10 14

14 10 14

14 10 14

14 10 14

14 10 14

14 10 14

14 10 14

14 10 14

14 10 14

14 10 14

14 10 14

14 10 14

14 10 14

14 10 14

14 10 14

14 10 14

14 10 14

14 10 14

14 10 14

R\$ 294,97

R\$ 341,38

com cartão de crédito com ame e 20% de desconto

até 12 meses de juros zero

veja site e prazo

12x R\$ 28,45



comprar



Este produto é vendido pela AME e produzido por Americanas, oferecendo a sua melhor qualidade. Seu pedido à AME.

produtos patrocinados





busque aqui seu produto

insira o código de busca

ofertas do dia Colgate R01

pagina inicial >



favoritos



compartilhar

Tela Malha Pop de Ferro 20x20 3x2m 3,4mm - Gerdau

(Cód. 1062555242)

Malha Pop de Ferro ideal para telas e pisos, a malha Pop Gerdau já vem pronta para usar. É produzida com aço CA-50, o mesmo usado em soldadas para pisos e portas de cruzamento. Possui uma grade horizontal e vertical e é fácil de instalar e remover.

malha pop de ferro

malha pop de ferro gerdau

de 7%

R\$ 92,99

em taxa de crédito com **ame** e recebe R\$ 1,86 de volta

mais frágil de **pagamento**

calcular frete e prazo

América



comprar

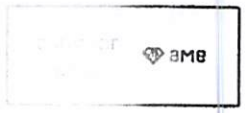

Este produto é vendido por **AME**, enter e entregue por **Americanas**, que garante sua compra, do pedido à entrega.

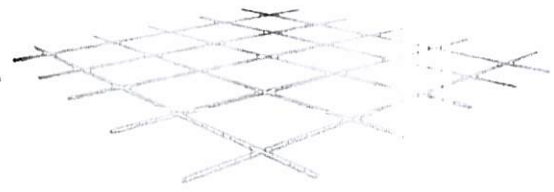

quem viu este produto, viu também

americanas e os cookies: a gente usa **cookies** para personalizar conteúdo e melhorar sua experiência no site. Ao continuar navegando, você concorda com a nossa Política de Privacidade

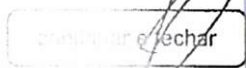

Handwritten signature

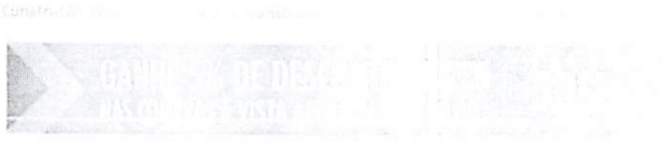

Home > Materiais de construção > Fios de aço > Fios de aço



Malha Pop 3.4n - 2x3m - Arcelor Mittal

Malha Pop 3.4n - 2x3m - Arcelor Mittal

Preço unitário: R\$ 1,00

Quantidade: 100 unidades

Valor total: R\$ 100,00

Parcelar em 3x de R\$ 33,33

Malha Pop 3.4n Arcelor Mittal é produzida por fios de aço carbono normal e transversais resistentes, sendo sua estrutura formada por uma malha de cruzamento regular formando malhas quadradas.

Malha Pop 3.4n Arcelor Mittal é produzida com uma combinação de elementos estruturais, sendo sua estrutura formada por uma malha de cruzamento regular formando malhas quadradas.

Malha Pop 3.4n Arcelor Mittal é produzida com uma combinação de elementos estruturais, sendo sua estrutura formada por uma malha de cruzamento regular formando malhas quadradas.

Como utilizar: funciona a malha Pop 3.4n (2x3m) 200 15 - Arcelor Mittal

Malha Pop 3.4n Arcelor Mittal é produzida com uma combinação de elementos estruturais, sendo sua estrutura formada por uma malha de cruzamento regular formando malhas quadradas.

Características técnicas: diâmetro de fio de 3,4mm e distância entre fios de 200mm e 150mm.

- Referência: 200 15
- Malha: 2x3m
- Diâmetro de fio: 3,4mm
- Seções: 200 x 150 mm
- Aço: carbono normal
- Comprimento: 200m



03/03/2021

RA M...

100

(https://www.vergatoaco.com.br/)

(https://www.vergatoaco.com.br/)



Busque por produtos e serviços



HOMENETAL... S... 2... 1... 2... 3... 4...

05

OP LVE - P... 1... 2...

Referência: 001-000
Fabricante: Vergato Aço (https://www.vergatoaco.com.br/)

R\$ 91,00

ou em até 18x de R\$ 6,94 no cartão

Depositar dinheiro

Cartão de pagamento

CALCULE O FRETE

DIGITE O CEP

R\$ 91,00 à vista

Detalhes



(https://api.whatsapp.com/)

phone=55(21) 99410...

03/03/2021

☰ Caixa Fregua Fortis 10

189



<https://efizi.com.br>

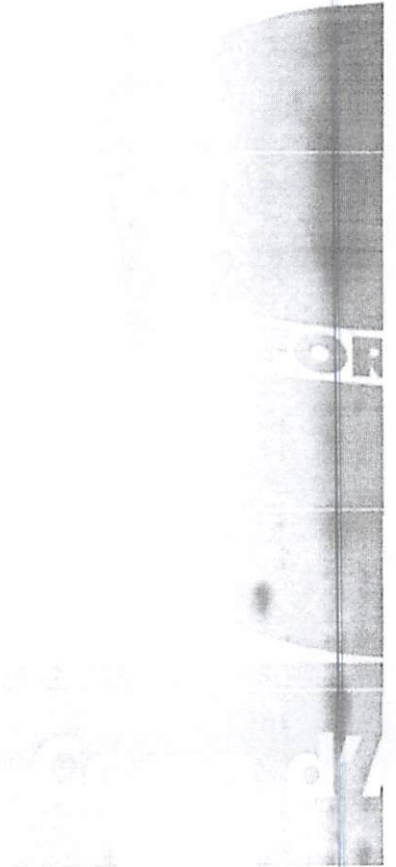

Caixa Fregua Fortis 10

R\$5.342,70

12x de R\$445,23

ou R\$4.712,24 em 1x

03/03/2021

Código:



em juízo



Clique no botão

Ver Vídeo

Início Hidrômetro

1000L

Código do Produto

Código Interno

Marca: Fortlev

6x de R\$ 400,00

R\$ 400,00

ou R\$ 4.323,00

Handwritten signatures and initials in blue ink, including a large stylized 'D' and a signature that appears to be 'Fortlev'.

03/03/2021

Extra | 20927569

0 avaliações

Vendido e entregue por



Caixa D'água Filtro de 11,7 Litros com Tampa TEC

(Cód. Item 15086)

R\$ 6.111,34

ou até 12x de R\$ 511,28

R\$ 6.111,34

à vista no cartão de crédito

Two handwritten signatures in blue ink. The one on the left is a circular scribble, and the one on the right is a more elongated signature.



1/1



Caixa D'água Fibra de Vidro 15000 Litros Com Tampa

Vendido e entregue por ACQUAFORT

ID 2948648

R\$ **6.111,34** à vista no cartão
 ou em até 12x de R\$ 509,27 sem juros
 ou parcele em até 24x no crediário*

5 pessoas viram este produto hoje!

Opções de pagamento

- 1 +

unidade(s)

Adicionar

Comprar

Frete e prazo

(Handwritten signatures and scribbles)

03/03/2021

Tanque de água 15.000L Acqualimp no Shoptime

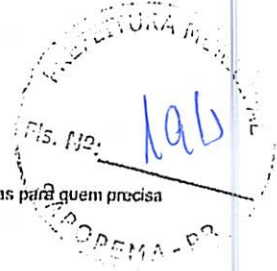

Tanque de água 15.000L Acqualimp

(Cód.2638594055)

Sobre o produto Os tanques de água da marca Acqualimp, ou grandes caixas d'água como alguns chamam, são reservatórios ideais para quem precisa armazenar água em grandes volumes. Os tanques são produzidos em polietileno de alta densi...

[Mais informações](#)

[Política de troca e devolução](#)

super cashback

RS 6.999,99

R\$ 6.291,00

em 1x no cartão de crédito com Ame e recebe R\$ 125,82 de volta

[Mais formas de pagamento](#)



busque aqui seu produto

Seu novo favorito

ofertas ofertas de dia ofertas de 50% americanas.com.br RRP sobre o app recebe app produtos internacionais mais por menos

pagina inicial > utilidades domesticas > utensilios e acessorios domesticos > acessorios de banheiro

♥ favoritos compartilhar

Mictório C/ Sifão Integrado Bco Gelo 17 M715 Deca

★★★★★ (Cód. 19043451)

Mictório C/ Sifão Integrado Bco Gelo 17 M715 Deca...

[mais informações](#)

[política de troca e devolução](#)

R\$-444,09 7%
R\$ 385,10
em 1x no cartão de crédito com ame e receba R\$ 7,71 de volta

[mais formas de pagamento](#)

calcular frete e prazo

digite o CEP ou

comprar

comprar com

Este produto é vendido e entregue por **Balaroti**. A Americanas garante a sua compra, do pedido à entrega.

temos produtos vistos

50V

produtos patrocinados

03/03/2021

Mictório com Sifão Integrado Deca Branco Gelo - Balaroti

Compre também pelo telefone (41) 3012-9920 (tel:4130129920)



•(0)

Busque aqui tudo para a sua casa...

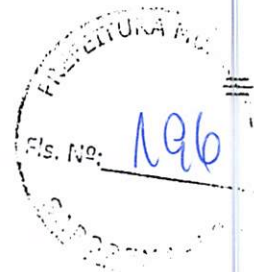

Mictório com Sifão Integrado Deca Branco Gelo

(<https://balaroti.vteximg.com.br/arquivos/ids/163759/39573.jpg?v=636445634894570000>)

SKU: 39573

UNID: UN

MARCA: DECA (/DECA)

Por. R\$ 414,09 no cartão ou boleto em até 6x de R\$ 69,01

Ver opções de parcelamento

Quantidade 1

COMPRAR

Envie-nos uma mensagem

ADICIONAR AO CARRINHO

CONSULTE ESTOQUE NAS LOJAS

Controle sua privacidade

AdQn1 (<https://geadopt.io/porque-aviso>)

Nosso site usa cookies para melhorar a navegação

Frete e prazo de entrega

Não sei meu CEP (<http://www.buscacep.com.br/sistemas/buscacen/>)

privacidade) - Termos de uso

(<https://www.balaroti.com.br/institucional/termos-de-uso>) -

Out-0x1 ([https://app.geadopt.io/840e605a-7576-4d6b-809c-](https://app.geadopt.io/840e605a-7576-4d6b-809c-d44d60e1c5fb/ont-out/4827ef00-c0b5-405a-b77e-3500621f2ca-d)

[d44d60e1c5fb/ont-out/4827ef00-c0b5-405a-b77e-](https://app.geadopt.io/840e605a-7576-4d6b-809c-d44d60e1c5fb/ont-out/4827ef00-c0b5-405a-b77e-3500621f2ca-d)

Descrição 3500621f2ca-d

OK

o que você está procurando



Todos os departamentos Pisos e Revestimentos

Organização da Casa Tintas Banheiro Cozinha

Materiais de Construção

Comprar pelo WhatsApp

Blog Clique & Retire

Instagram da Telha

Arquiteto de bolso

Ventilador com Frete Grátis



Mictório de cerâmica com sifão integrado M715.17 gelo Deca

Código Ref.:812714

Benefícios do produto

Design e qualidade Deca. [Leia mais](#)

Compartilhe

R\$ 299,90

R\$ 251,91 à vista

Economia de R\$ 47,99

ou em 2x de R\$ 125,95 sem juros [Ver parcelas](#)

Preço válido no site. A Telhanorte reserva-se ao direito o preço nas lojas físicas.

Vendido e entregue por Telhanorte

Quantidade

1 +

adicionar ao carrinho

verificar estoque e localização da loja

Simule o frete

Cep

Ok

[Não sei o CEP](#)

Descrição

Material Cerâmica

Cor Gelo

Embalagem Caixa de Papelão

Dimensões

Altura 53.5cm

Comprimento 27cm

Largura 32cm

Telhanorte e os cookies: Utilizamos cookies para melhorar sua experiência no site. Atenção: não solicitamos dados de cartão de crédito em chamadas de teleatendimento e televendas. Para mais detalhes: Política de Privacidade.

Garantia 10 anos

concordar e continuar

03/03/2021

Pia Sintética Granitada A.j Standart Standard Preto Cuba Inóx 160X55cm - Balaroti

Pia Sintética Granitada A.j Standart Standard Preto Cuba Inóx 160X55cm

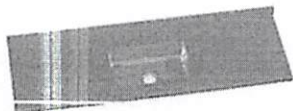

SKU: 96999

UNID: UN

MARCA: A.J. RORATO

Por: R\$ 394,64 no cartão ou boleto
em até 6x de R\$ 65,77

Ver opções de parcelamento

Quantidade 1

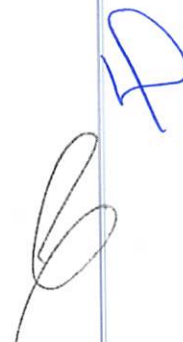



Pia de Granito Cinza Corumba 1,50 Metro - LA

Código Copafer: 32778

(6 Avaliações)

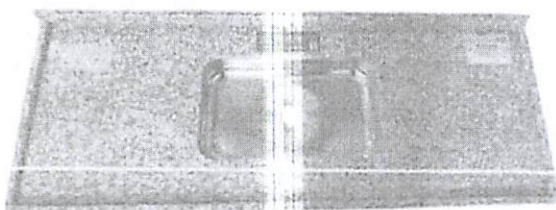

De R\$ 479,61

2 OFF **RS 339,45** 6x de R\$ 56,58 sem juros [ver todas as parcelas](#)



Pia Marmorite Preta 1,5 Metro com Cuba em Inox - 110030939 CORSO

Código Copafar: 412376

(3 Avaliações)

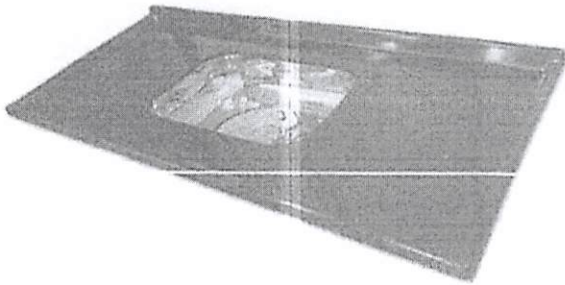

De R\$ 421,37

3x de R\$

R\$ 296,63

6x de R\$ 49,44 sem juros - ver todas as parcelas

Handwritten signature

Handwritten signature

Tanque C/Coluna Marmorite C25p 25l Fiberblu Preto - C25p



[Handwritten signature]

[Handwritten signature]



imagem meramente ilustrativa.

Cód:787765

FIBERBLU

Unidade:

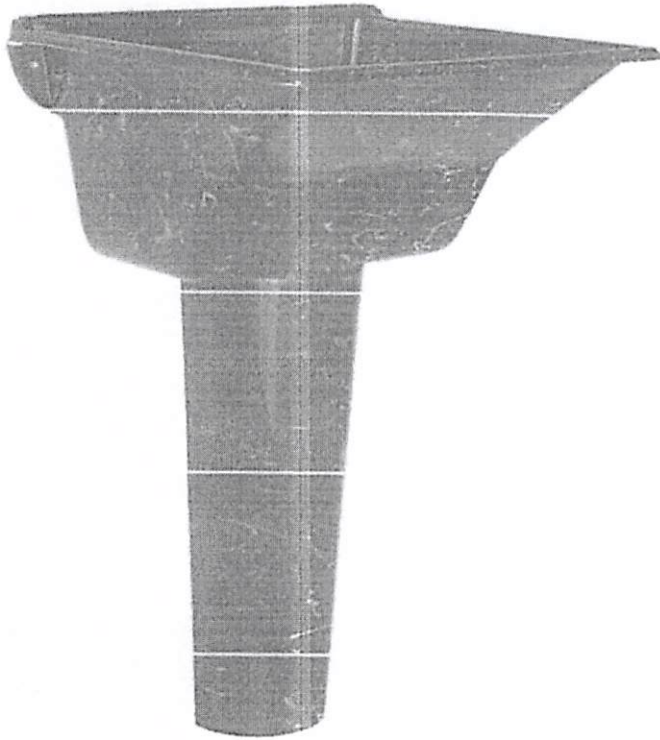
Por: **R\$ 226,35**

ou 4x de R\$ 56,58

Opções de parcelamento



[Handwritten signature]



Handwritten mark

Handwritten mark



1/2



Tanque 30 Litros Deca Branco Ref. TQ.02.17

R\$ **452,70** à vista no cartão
ou em até 12x de R\$ 37,72 sem juros
ou parcele em até 24x no crediário* 10VA

Handwritten mark

Handwritten signature



o que você está procurando

Todos os departamentos

Pisos e Revestimentos

Organização da Casa

Tintas

Banheiro

Cozinha

Materiais de Construção

Portas e Janelas

Comprar pelo WhatsApp

Blog Clique & Retire

Instagram da Telha

Arquiteto de bolso

Ventilador com Frete Grátis

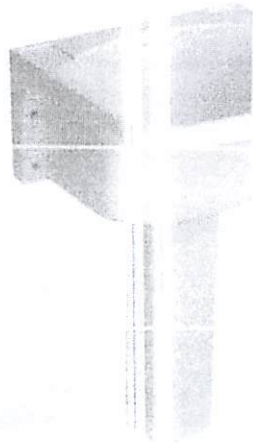

Tanque lavanderia de cerâmica 53,5x51cm gelo Deca

Código Ref.:548030

Benefícios do produto

Design e qualidade

Deca. [Leia mais](#)

Compartilhe

R\$ 409,90

R\$ 359,91 à vista

Economia de R\$ 49,99

ou em 3x de R\$ 119,97 sem juros [Ver parcelas](#)

Preço válido no site. A Telhanorte reserva-se no direito a preço nas lojas físicas.

Vendido e entregue por Telhanorte

Quantidade

1 +

adicionar ao carrinho

verificar estoque e localização da loja

Simule o frete

Cep

Ok

[Não sei o CEP](#)

Descrição

Material	Cerâmica
Cor	Gelo
Embalagem	Caixa de Papelão
Características Técnicas	Louça esmaltada. Não acompanha coluna

Dimensões

Altura	31cm
Comprimento	51cm
Largura	53.5cm
Peso	14000g

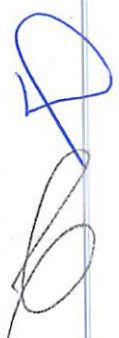

03/03/2021

Cantoneira em "L" de Alumínio 5/8" Branca com 3 Metros - Metropac | C&C

Paralela Ed. 26x12x sem pintura

HOME • MATERIAL DE CONSTRUÇÃO • CANTONEIRAS • CANTONEIRA EM "L" DE ALUMÍNIO 5/8" BRANCA COM 3 METROS



Imagem ilustrativa



Metropac

Cantoneira em "L" de Alumínio 5/8" Branca com 3 Metros

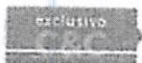
Cód: 863920

R\$ 56,99 un

Quantidade: (un)

- 1 +

R\$ 56,99 à vista

Comprar

03/03/2021

Cantoneira em "L" de Alumínio 5/8" Branca com 3 Metros - Cuias e Prateleiras | Casas Bahia | 13476565

Cuias e Prateleiras

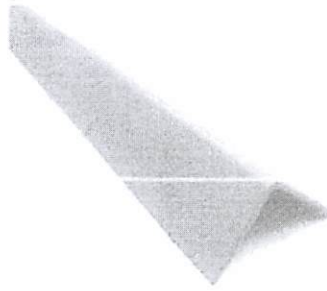

0 avaliações

Vendido e entregue por **C&C**

Cantoneira em "L" de Alumínio 5/8" Branca com 3 Metros

(Cód. Item: 1501631112) Outros produtos: **Não Informado**

R\$ 56,99

ou até 2x de R\$28,50 sem juros **ver parcelamento**

Comprar



R\$ 56,99

à vista no Cartão Casas Bahia ou 2x de R\$ 28,50 sem juros. **Veja já o seu**

Calcule o frete e prazo de entrega

Usar minha localização

WhatsApp



Compre pelo telefone: (11) 3003-3400

OBRAMAX
ATACADÃO DE CONSTRUÇÃO

ACADEMIA
PROFISSIO

FALE
CONOSCO

SUA LOJA
Mooca

CARRINHO

[Home](#) > [MATERIAIS DE CONSTRUÇÃO](#) > [PERFIS DE AÇO, TELAS E GRADIS](#) > [SERRALHERIA LEVE](#) >
[CANTONEIRAS EM AÇO](#) > [Cantoneira Aço Carbono 3/4x1/8" 6m](#)

Cantoneira Aço Carbono 3/4x1/8" 6m

ARCELORMITTAL [Seja o primeiro a avaliar este produto](#)

SKU 89429851

EM ESTOQUE (68 UN)

Sujeito a disponibilidade da loja.

VAREJO:

R\$61,50/un
à vista

[Consulte tabela varejo preço a prazo](#)

QTD:

1

[ADICIONAR AO CARRINHO](#)

[ADICIONAR À ORÇAMENTOS](#)

Unidade mínima de compra: 1. UN

Imagem meramente ilustrativa





[TODOS OS DEPARTAMENTOS](#)
[FERRAMENTAS ELÉTRICAS/BATERIA](#)
[FERRAMENTAS MANUAIS](#)
[MEDIÇÃO](#)
[SOLDA](#)
[COMPRESSORES](#)
[CASA E JARDIM](#)

[HOME](#)
[FERRAMENTAS MANUAIS](#)
[CHAVES](#)

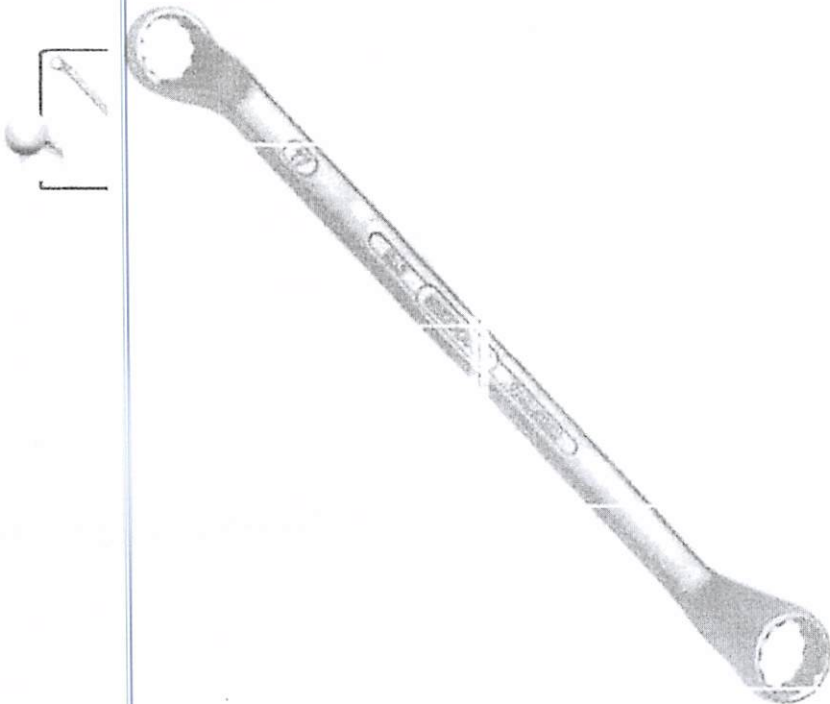

CHAVE ESTRELA
1/2"X9/16" GEDORE
003553

(avalie agora!)

CÓDIGO 2047

R\$
21,50
 ou 2X R\$
 11,75

[OPÇÕES DE PARCELAMENTO](#)

- 1 + [COMPRAR](#)

OK

PASSE O MOUSE E VEJA A FOTO COM O ZOOM

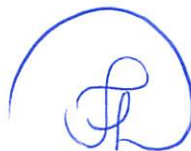

FRETE GRÁTIS
 Em SP* acima de R\$399

[DESCRIÇÃO DO PRODUTO](#)

[MAIS INFORMAÇÕES](#)

[AVALIAÇÕES](#)

[DÚVIDAS DOS CLIENTES](#)

gob

03/03/2021

Chave Estrela Gedore 003.553 1/2" x 9/16" - lfmaquinaseferramentas

Compre pelo WhatsApp (51) 3013.0100



Pesquise

Home / Ferramentas Manuais / Chaves / Chaves Estrela

Chave Estrela Gedore 003.553 1/2" X 9/16" - Peça

Ref: 001787



☆☆☆☆☆ (Avalie agora!)

Compartilhar

Vendido e Entregue por LF Maquinas e Ferramentas

R\$ 28,27

R\$ 21,49 /un à vista

2x de R\$ 11,31 no cartão

R\$ 22,62/un à prazo

Mais formas de pagamento

Quantidade:

Compre pelo Whatsapp

COMPRAR

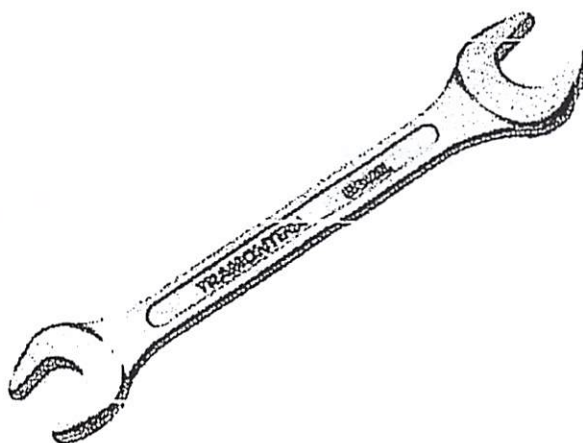
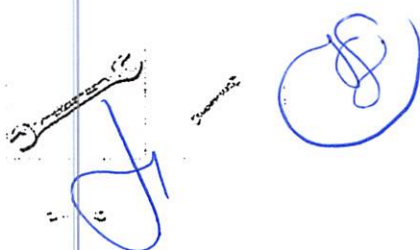

CHAVE FIXA TRAMONTINA 14x15

FER215035

0 avaliações

de: R\$ 11,18 por **R\$ 10,06** ou R\$9,66 no boleto bancário (4,00% de desconto)
Parcela em até 1x sem juros de R\$ 10,06

ovt



Olá, o que você procura hoje?

Faça seu login ou Cadastre-se



Home	Automotivos	Ferramentas Manuais	Chave Fixa										
------	-------------	---------------------	------------	--	--	--	--	--	--	--	--	--	--

home Automotivos Ferramentas Manuais Chave Fixa

Chave Fixa 14 x 15 MM GEDORE

Gedore

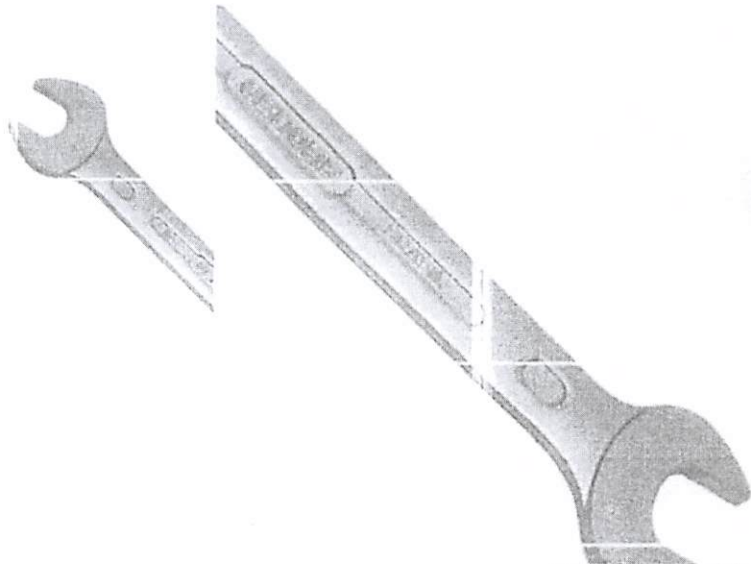

NIDADES
EITE

» por mais

34
segundos

por R\$ 17,12
ou

passa o mouse sobre a imagem para ver o zoom

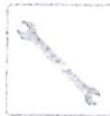

R\$ 16,00

à vista já com desconto de 6%
no boleto e depósito

Calcular frete: CEP

Calcular

Parcelado no cartão de crédito em
até

1x de R\$ 17,12

comprar

Descrição do produto

03/03/2021

Chave Fixa 14 x 15mm - TRAMONTINA-44610/105 - R\$15.21 | Loja do Mecânico

R\$ 15²¹

No boleto bancário (já com 10% de desconto)

1x de 15,21 no cartão de crédito (já com 10% de desconto)

mais formas de pagamento



REV



busque aqui seu produto

Handwritten signature

favoritos

oferta do dia

Galaxy S21

7.1" 128GB

999

5.5" 128GB

999

produtos internacionais

trabalhe por menos

página inicial

Handwritten signature

favoritos



compartilhar

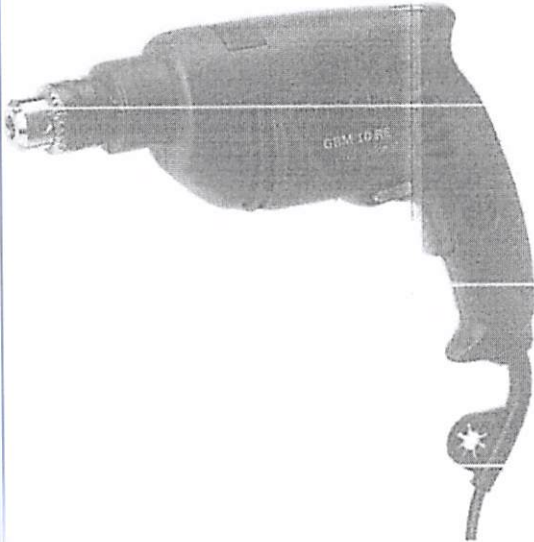

Furadeira Gbm 10 Re 500w 3/8 110v Bosch - Cód: 752215

(Cod.2752037640)

PRODUTO DE MOSTRUÁRIO FALTAM: -MANUAL-CHAVE DE MANDRILPotência nominal absorvida 600 WPeso 1,7 kgNº de rotações em vazio, 1ª velocidade 0 – 3.000 r.p.m.Dimensões da ferramenta (comprimento) 287 mmPotência útil 360 WNº de rotações no...

mais informações

política de troca e devolução

R\$ 379,60 7%

R\$ 353,02 à mais

em 1x no cartão de crédito com ame e recebe R\$ 7,07 de volta

mais formas de pagamento

calcular frete e prazo

digite o CEP

ok

comprar

comprar com ame

Este produto é vendido por Agrometal e entregue por Americanas, que garante a sua compra, do pedido à entrega.

últimos produtos vistos

pessoas com o mesmo interesse que o seu, também viram

Handwritten signature

Handwritten signature

03/03/2021

Furadeira de Impacto Bosch GSB 550 RE 550W com 14 Acessórios - Furadeiras | Casas Bahia | 13749544

15 avaliações

Vendido e entregue por Casas Bahia

Furadeira de Impacto Bosch GSB 550 RE 550W com 14 Acessórios

(Cód. Item 55004882) Outros produtos Bosch

Selecione

110V

R\$ 359,90

R\$ 299,90 -17%

ou até 10x de R\$29,99 sem juros ver parcelamento

ECONOMIA DE R\$ 58,00

Comprar

Retira Grátis



R\$ 299,90

à vista no Cartão Casas Bahia ou 10x de R\$ 29,99 sem juros. Paga já o seu



Handwritten signature in blue ink

Handwritten signature in black ink

Handwritten number '718' in blue ink



procure por código, nome, marca...

Bem-vindo à Loja da Casa Municipal

Ferramentas > Outros Ferramentas e Jardim

Furadeira de Impacto Bosch 550W - Velocidade Variável 1/2" 3 Peças GSB 550 RE STD

Código 221549500 | Ver descrição completa | Bosch

Video

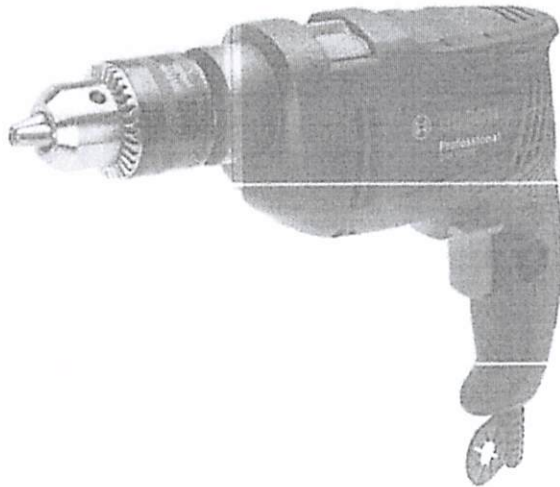

3.9 (13) Avaliar produto

Voltagem:

Selecione

Vendido e entregue por

de R\$ 360,90

por R\$ **256,41** à vista (5% de desconto)

ou R\$ 269,90 em 8x de R\$ 33,74 sem juros

[Mais formas de pagamento](#)

[Incluir troca certa](#)

Adicionar à sacola

Consultar prazo e valor do frete

00000-000

Ok

[Não sei o CEP](#)

Aproveite e compre junto

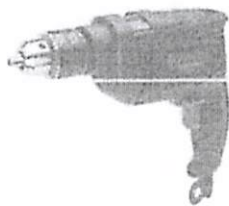

Furadeira de Impacto Bosch de R\$ 360,90 por **R\$ 256,41** à vista ou R\$ 269,90 em 8x de R\$ 33,74 sem juros

+



Kit Ferramentas Bosch 41 Peças V-Line 41 R\$ 79,90



Jogo de Ferramentas Bosch 33 Peças X-Line 33 R\$ 69,90



Kit Ferramentas Sparta 129 Peças 13564 R\$ 79,00

Selecione o produto desejado ao lado para adicionar à sua compra

Adicionar os produtos à sacola

SVC

Clicks a gente guarda as listas de ofertas para melhorar sua experiência de navegação. Saiba mais em nossa política de cookies

ENTENDI E FECHAR

Estrutura do detalhe do produto



Handwritten blue mark

Handwritten blue mark

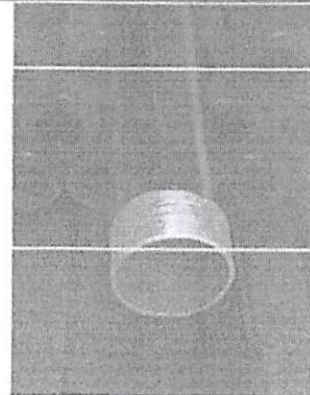
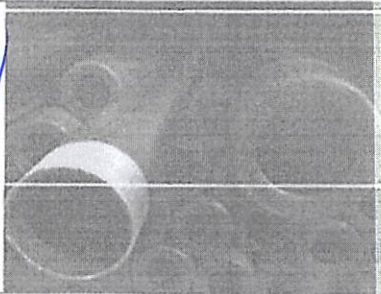

Tubo de Aço Galvanizado a Fogo 1.1/2" (48,30 x 3,00 mm x 6 Mts)

COD: P-024

Tubo de Aço Galvanizado a Fogo 1.1/2" (48,30 x 3,00 mm

6 Mts) NBR 5580

Com costura RIR - Roscas BSP - Tampões protetores

~~RS 322,00~~

RS 299,20

ou 2x de RS 149,60 sem juros

QUANTIDADE

- 1 -

Handwritten blue mark

Handwritten signature



Tubo Galvanizado Com 6 Metros 3/4" - APOLO

Código Copafer: 53740

(Avalie agora!)

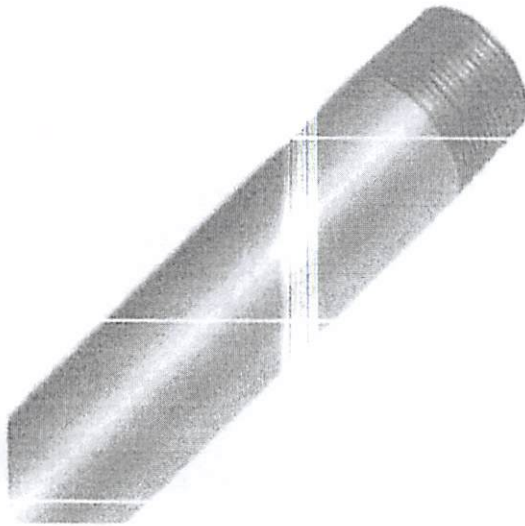

De R\$ 223,27

3x de R\$ 50,72 sem juros [ver todas as parcelas](#)

R\$ 152,15

COMPRA

SITE BLINDADO



Retire na loja. [Veja lojas disponíveis](#)

FRETE GRÁTIS São Paulo: acima de R\$ 300,00 e R\$ 600,00 demais estados. Consulte condições

Digite Aqui



(19) 9915-1751 fale conosco

entre ou cadastre-se

meu carrinho

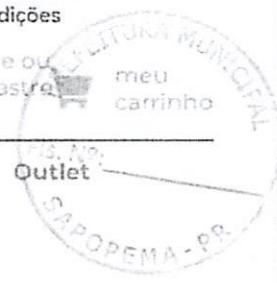

Todas as categorias

Soluções em Iluminação

Tudo para sua segurança

Outlet

Dimensional > Material Elétrico > Eletrodutos e conexões

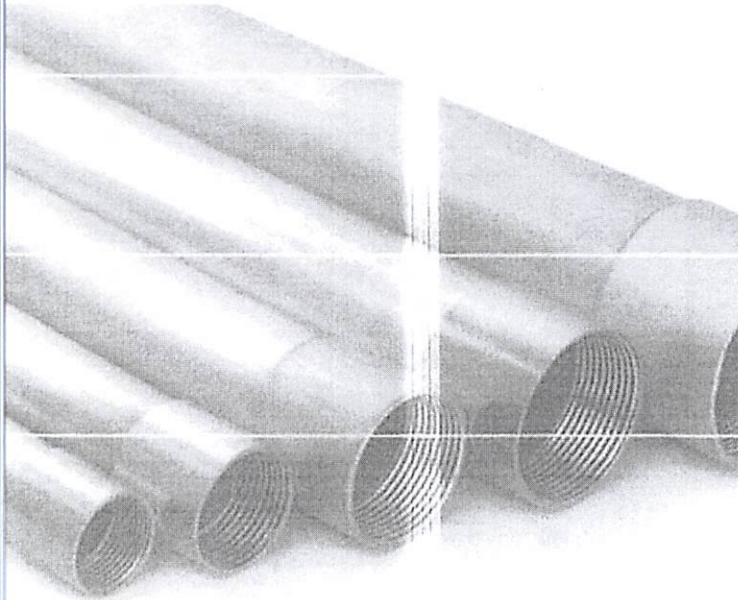

Eletroduto Rígido Metálico Aço Carbono Galvanizado Fogo Pesado Com 1 Luva 3,00 Mm 2 " Bsp 3000 Mm Ab - EG20 - APOLLO

EG20

Descrição do Produto

ELETRODUTO RIGIDO METALICO | MATERIAL: ACO CARBONO | REVESTIMENTO: GALVANIZADO FOG...

[Saiba mais](#)

Por: **R\$ 212,90**

ou 4x de R\$ 53,22

Calcular frete e prazo

ok

Quantidade

1



comprar

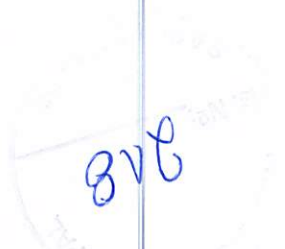

Use a geolocalização ou escolha aqui a loja que atende seu endereço e veja o estoque disponível para você. X

Compre pelo telefone: (11) 3003-3400



ACADEMIA
PROFISSIO

FALE
CONOSCO

SUA LOJA
Mooca

CARRINHO
0 itens

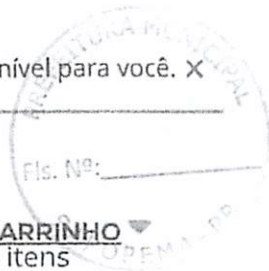

Handwritten signature

Home > MATERIAIS DE CONSTRUÇÃO > PERFIS DE AÇO, TELAS E GRADIS > SERRALHERIA LEVE > PERFIS TUBULARES EM AÇO RETANGULARES > Tubo Retangular 40x20mm 1,2mm 6m

Tubo Retangular 40x20mm 1,2mm 6m

ARCELORMITTAL Seja o primeiro a avaliar este produto

SKU 89212935

EM ESTOQUE (49 UN)
Sujeito a disponibilidade da loja.

VAREJO:

R\$109,00/un
à vista

Consulte tabela varejo preço a prazo

QTD:

1

ADICIONAR AO CARRINHO

ADICIONAR À ORÇAMENTOS

Unidade mínima de compra: 1. UN

Imagem meramente ilustrativa



Handwritten signature

Handwritten signature



Handwritten mark

Handwritten mark

Nome / Tubo / Retangular / 0,95 / Galvanizado

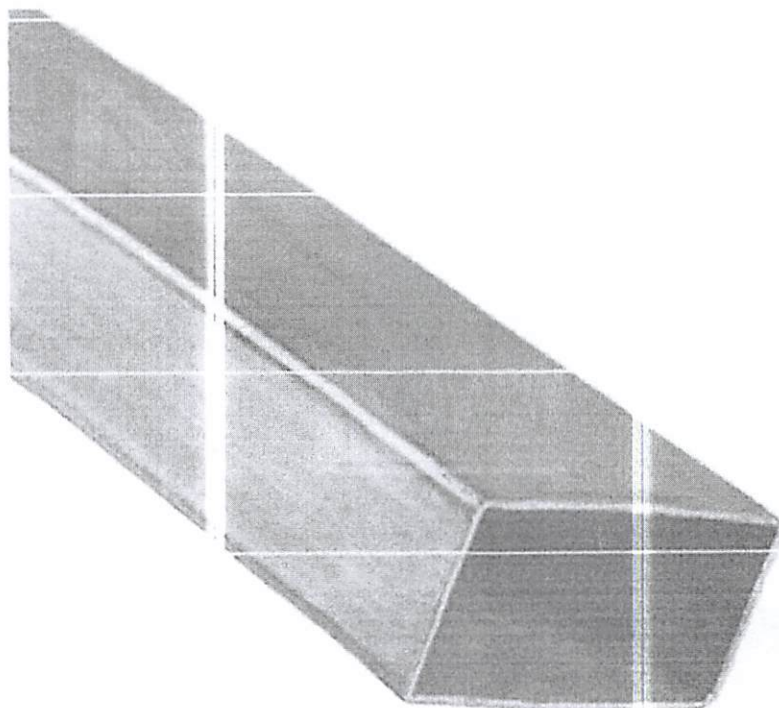

Tubo Retangular Metalon 40 X 30 0,95 Galvanizado (6mts) Emb.1 Pç

Marca: Aladim Metais - Metalon

SKU 40201731

Espessura

0,95 Galv.

Embalagem Com

2 Pçs - 3mts

1 Pç - 6 mts

R\$ 97,29 à vista

Quantidade

Envie-nos um a mensagen

Nenhuma classificação disponível

Handwritten signature

Handwritten mark

[Handwritten signature]

[Handwritten signature]

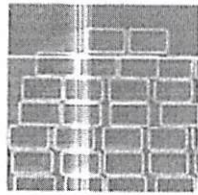

Tubo Industrial Retangular – Metalon

(1 análise do cliente)

R\$52,00 – R\$528,00

O Tubo Industrial Retangular da Casa do Serralheiro, também conhecido como Metalon, assim como os tubos redondos, são fornecidos em comprimento padrão de 6 metros, podendo ser preto ou galvanizado.

Os Tubos Industriais Retangulares (Metalon) são extremamente resistentes e geralmente são muito utilizados por empresas de estruturas metálicas, principalmente pelo motivo de serem leves, e também pela sua alta resistência, o que faz com que uma estrutura construída com tubo industrial retangular metalon seja muito segura.

Todos os nossos tubos e metalons possuem 6.000mm de comprimento. Os Metalons têm o tamanho mínimo de 15x15mm e máximo de 150x100mm.

Dimensões Escolha uma opção

Tipo Escolha uma opção

R\$103,00

vrc

[Handwritten signature]



o que você está procurando

Todos os departamentos

Pisos e Revestimentos

Organização da Casa

Tintas

Banheiro

Cozinha

Materiais de Construção

Portas e Janelas

Comprar pelo WhatsApp

Blog Clique & Retire

Instagram da Telha

Arquiteto de bolso

Ventilador com Frete Grátis



Rufo externo 20" 2 metros galvanizado Calhaforte

Código Ref.:688231

Compartilhe

R\$ 24,90

R\$ 21,90 à vista

Economia de

Preço válido no site. A Telhanorte reserva-se ao direito o preço nas lojas físicas.

Vendido e entregue por Telhanorte

Quantidade

1

adicionar ao carrinho

[consulte informações de entrega](#)

verificar estoque e localização da loja

Simule o frete

Cep

Ok

Não sei o CEP

Descrição

Material

Aço

Cor

Metálico

Embalagem

Feixe

Telhanorte e os cookies: Utilizamos cookies para melhorar sua experiência no site. Atenção: não solicitamos dados de cartão de crédito em chamadas de teleatendimento e televendas. Para mais detalhes: Política de Privacidade.

concordar e continuar

MATERIAL BÁSICO

3111

Calhaforte

Rufo Capa Corte 20 2mt Galvanizado

Modelo Capa | Código 32205

0.0 (0)

R\$ 24,90 PEÇ



Satisfação Garantida

ver mais

No prazo de até sete dias da data de recebimento você poderá entrar em contato com a nossa Central de Atendimento através do número (011) 3004 5678 ou 0800 7634622 e solicitar a troca do produto.

Opções de entrega para Jardim Santa Francisca



1

Adicionar ao carrinho

03/03/2021

Calha Moldura Galvanizada 28cm com 2 Metros - Calha Forte | C&C

Parabéns por sua compra!

HOME • TELHAS E CALHAS • CALHAS E RUIFOS • CALHAS GALVANIZADAS • CALHA MOLDURA GALVANIZADA 28CM COM 2 METROS



Imagem ilustrativa



Calha Forte

Calha Moldura Galvanizada 28cm com 2 Metros

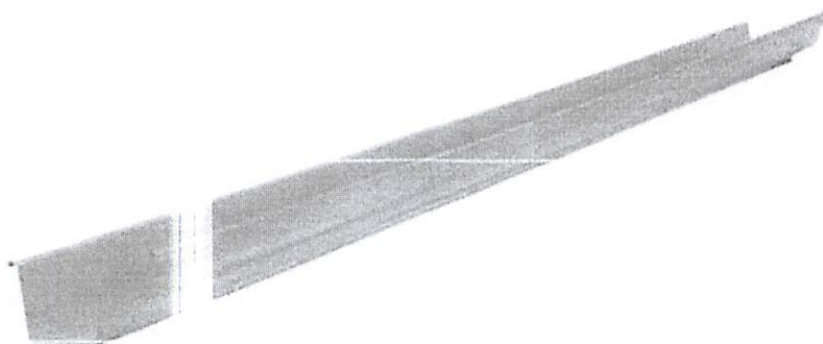
Cód: 87513

R\$ 32,99 un

Quantidade: (un)

- 1 +

Consultar Frete e prazo

Retira na loja

R\$ 32,99 à vista

Comprar



Q-16 Painel Q-16 P3,00x2,00 (15x15) 3,4mm

Voltar à lista Ferramentas e Construção > Casa e Oficina > Ferramentas > Outros

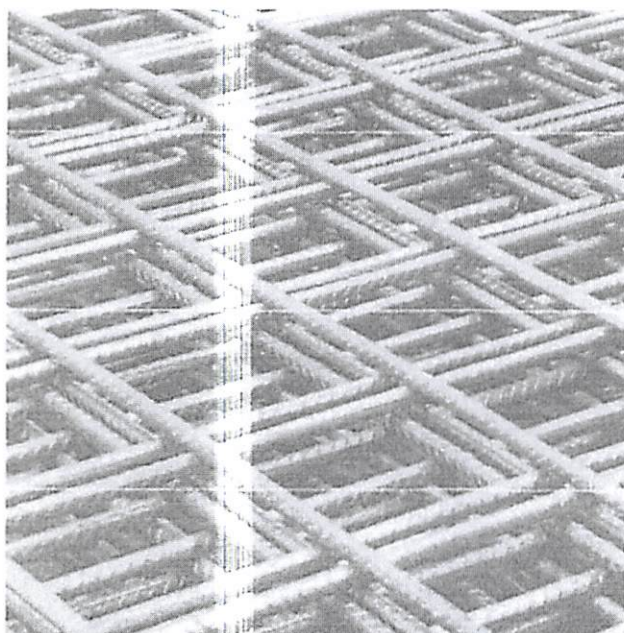

Painel Q-16 P3,00x2,00 (3,4mm

R\$ 118⁹⁵

em 12x R\$ 9⁹⁹ sem juros
Ver os meios de pagamento

Enviando normalmente

Frete grátis

Salvo os prazos de entrega das fornecedor.

Calcular o prazo de entrega

Estoque disponível

Quantidade: 1 unidade (3 disponíveis)

Comprar agora

Adicionar ao carrinho

Devolução grátis. Você tem 30 dias data de recebimento.

Compra Garantida: receba o produto esperando ou devolvemos o dinheiro.

Suma 39 pontos em el programa d do Mercado Livre

Devolução grátis

Você tem 30 dias a partir da recepção do produto para devolvê-lo, não importa o

Ver mais sobre devoluções

Garantia

Compra Garantida com o Mercado

receba o produto que está esperando e devolvemos o seu dinheiro.

Saiba mais sobre garantia

Meios de pagamento

Pague com até 12x

Cartão de crédito

Outros produtos semelhante:

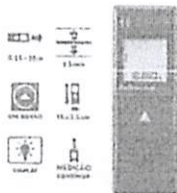

R\$239⁹⁰

12x R\$ 22⁹⁹
Frete grátis

Motor de 1800W com 2000 RPM
4.0mm - 1800 RPM



R\$485⁹⁰

12x R\$ 40⁹⁹ sem ju.
Frete grátis

Drum com 2000 RPM
Dual Ultra Potência

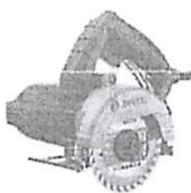

R\$339⁹⁰

12x R\$ 32⁹⁹
Frete grátis

Serra Elétrica Profissional
1.8kw 1500w amper 220v

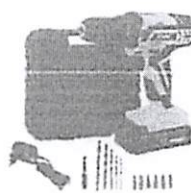

R\$249⁹⁰

12x R\$ 20⁹⁹ sem juros
Frete grátis

Parafusadeira Fixação
Bateria Power Wide 12v

Características principais

Marca ARCELOR

Modelo 6566

Ao navegar neste site, você aceita os cookies e salvamos para melhorar sua experiência. Mais informações

Entende

procurar por código, nome, marca...

Beim-Kindo /
Entrar ou criar conta

Todos os departamentos

Lojas

Lojas

Lojas



Casa e Construção > Cabo / Fio Elétrico

Cabo Paralelo 2x2,50mm Branco 100m - Sil

Código fb4jh70ak0 | [Ver descrição completa](#) | Sil



Vendido por Telas São Jorge
Entregue por

por R\$ **575,65**

em 3x de R\$ 191,88 sem juros

Mais formas de pagamento

Adicionar à sacola

Consultar prazo e valor do frete

00000-000 Ok Não sei o CEP



Produtos patrocinados

- | | | | |
|--|--|---|---|
|  <p>Amaciante Concentrado
Comfort Intense - Cuidado</p> <p>de R\$20,90 por
R\$20,90 à vista
ou R\$ 20,90
1x de R\$ 20,90 sem juros</p> |  <p>Amaciante Concentrado
Comfort Intense - Cuidado</p> <p>de R\$24,90 por
R\$24,90 à vista
ou R\$ 24,90
1x de R\$ 24,90 sem juros</p> |  <p>Sabão Líquido Omo
Lavagem Perfeita - 3L</p> <p>de R\$34,90 por
R\$34,90 à vista
ou R\$ 34,90
2x de R\$ 17,45 sem juros</p> |  <p>Sabão Líquido Brilhar
Limpeza Total - 3L</p> <p>de R\$26,42 por
R\$26,42 à vista
ou R\$ 26,42
1x de R\$ 26,42 sem juros</p> |
|--|--|---|---|

Cookies: a gente guarda as suas preferências de visitas para melhorar sua experiência de navegação. Saiba mais em nossa política de privacidade.

ENTENDI E FECHAR



Digite aqui o que você procura..

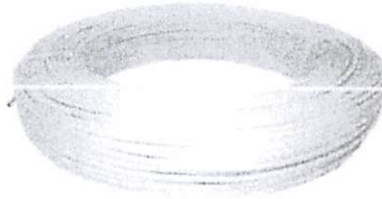

⊕ Passe o mouse para ampliar

Cordão Fio Paralelo 2X2,50mm² Branco - Corfio/Cobrecom* - Rolo 100m

Cod. do Produto: KIT4167

R\$ 422,00

3x de R\$ 140,67 sem juros no cartão de crédito
ou até 10x de R\$ 44,56 no cartão de crédito

R\$ 413,56 à vista no boleto (2% Desconto)

[Mais formas de pagamento >](#)

Selecione a Potência:

Único

COMPRAR



Exclusivo compras on-line



R\$ 422,00

COMPRAR



busque aqui seu produto

Informe seu CEP

empresas oferta do dia americanas BBBs baixo o app receba hoje produtos internacionais mais por menos

pagina inicial > casa e construção > materiais elétricos > fios e cabos > fios e cabos de energia

favortos compartilhar

Cabo Fio Paralelo 2x2,50mm Branco Rolo 100mts

★★★★★ (Cód.1630498704)

São indicados na alimentação de aparelhos eletrodomésticos, ligações internas aparentes, extensões, luminárias e aparelhos portáteis. Para tensões nominais até 300V. Composto por fios de cobre nú, tempera mole, encordoamento classe 4...

[mais informações](#)

[política de troca e devolução](#)

R\$ 786,89 7%

R\$ 685,22

em 1x no cartão de crédito com ame e receba R\$ 13,71 de volta

[mais formas de pagamento](#)

calcular frete e prazo

digite o CEP ok

comprar

comprar com ame

Este produto é vendido por Bug Shop e entregue por Americanas, que garante a sua compra, do pedido à entrega.



quem viu este produto, viu também

últimos produtos vistos

Handwritten signature

Handwritten signature



busque aqui seu produto

loctite durepoxi

loctite durepoxi branco 50g | loctite durepoxi branco 50g | loctite durepoxi branco 50g

pagina inicial > casa e construção > materiais de construção > impermeabilização > impermeabilizante



compartilhar

Massa Adesiva Epóxi Durepoxi Branco 50g Loctite Henkel 01 Un

★★★★★ (Cód.31574175)

Durepoxi é uma massa epóxi bicomponente ideal para o uso profissional, doméstico e artesanato. Durepoxi solda, molda, fixa, veda e reconstrói com praticidade, qualidade e durabilidade. Pode ser utilizado em diversos materiais* como ma...

[mais informações](#)

[política de troca e devolução](#)



R\$ 9,99 10%

R\$ 8,91

em 1x no cartão de crédito e receba R\$ 0,18 (2% de volta)

[mais formas de pagamento](#)

calcular frete e prazo

digite o CEP

ok

comprar

comprar com AME

Este produto é vendido por **ENCONTRE LEOS** e entregue por **Americanas**, que garante a sua compra, do pedido à entrega.

aproveite e veja também

produtos patrocinados



Adesivo Durepoxi Massa Epoxi 100g - Massa Adesiva Epóxi Durepoxi 100G

Cód.: 16000 Loctite

14% OFF

R\$ 9,90

R\$ 8,50

A handwritten blue mark or signature, possibly a stylized 'S' or 'P', enclosed in a circle.

A large, stylized handwritten blue signature.



Entre ou Cadastre-se



FERRAGENS & BAZAR / [Colas e Adesivos](#) / Adesiva Epóxi Massa Durepóxi Henkel 50g

Adesiva Epóxi Massa Durepóxi Henkel 50g

Marca: [henkel](#)
Ref.: 7028-FE
Disponibilidade: 1 dia útil



R\$5,00

1x de R\$5,00 sem juros

COMPRAR

Calcular Prazos e Preços

Digite seu CEP

Calcular

COMPARTILHE: [f](#) [t](#) [G+](#) [v](#) [@](#)



DETALHES DO PRODUTO

Adesiva Epóxi Massa Durepóxi Henkel 50g

Produto	Massa para Calafetar
Marca	Henkel
Linha	Durepóxi
Embalagem	50 g
Indicação	Calafetar
Aplicação	Misture em partes iguais até formar uma massa cinza homogênea. 2. Aplique em seguida. 3. Nivele a superfície com uma espátula. 4. Espere 12h para dar acabamento com tinta e/ou verniz, serra ou lixa. 5. Lave as mãos com água e sabão.
Superfície	Metal, Vidro, Madeira, Cerâmica, Cimento, Mármore e Plástico.
Armazenamento	Estocar o produto em local coberto, fresco, seco e ventilado, fora do alcance de crianças, animais e longe de fontes de calor.

Enviar mensagem

RECOMENDADOS

04/03/2021

Treliça 6m H8 4,2x4,2x6,0mm - Zzat Full lar e construção

Início MATERIAIS DE CONSTRUÇÃO Treliça 6m H8 4,2x4,2x6,0mm

Código: 17963

3x de R\$ 18,56

R\$ 55,69



Parcelas

- 1x de R\$ 55,69 sem juros
- 2x de R\$ 27,85 sem juros
- 3x de R\$ 18,56 sem juros
- 4x de R\$ 14,98
- 5x de R\$ 12,16
- 6x de R\$ 10,28

Qtde:



Comprar

Estoque: Disponível

(Handwritten signature)

(Handwritten signature)

04/03/2021

Treliça tr 8.0mm leve 6 metros - sinobras | Aço para Construção | Lojão do Pedreiro - Lojão do Pedreiro | Materiais de Construção

Início Materiais de Construção Aço para Construção Treliça tr 8.0mm leve 6 metros - sinobras

CÓDIGO: 473

12x de R\$ 6,57

R\$ 78,90

ou R\$ 71,01 via Boleto Bancário

1



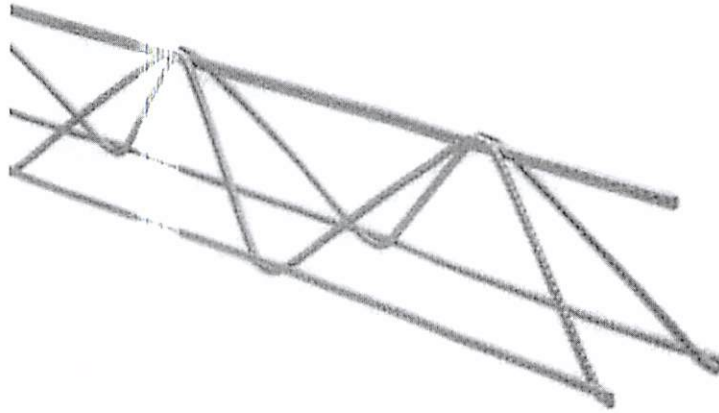

TRELIÇA 6,0X4,2X4,2MM H8 6M PESADA TIPO 4

Cód.: 5017 Avaliações: ★★★★★

R\$66,90

R\$52,90

1

COMPRAR

Calcule o Envio _____

CALCULAR

Não sei meu CEP

Descrição do produto

Informações adicionais

Avaliações de Clientes

ARCELORMITTALAÇÃO PARA CONSTRUÇÃO CIVIL

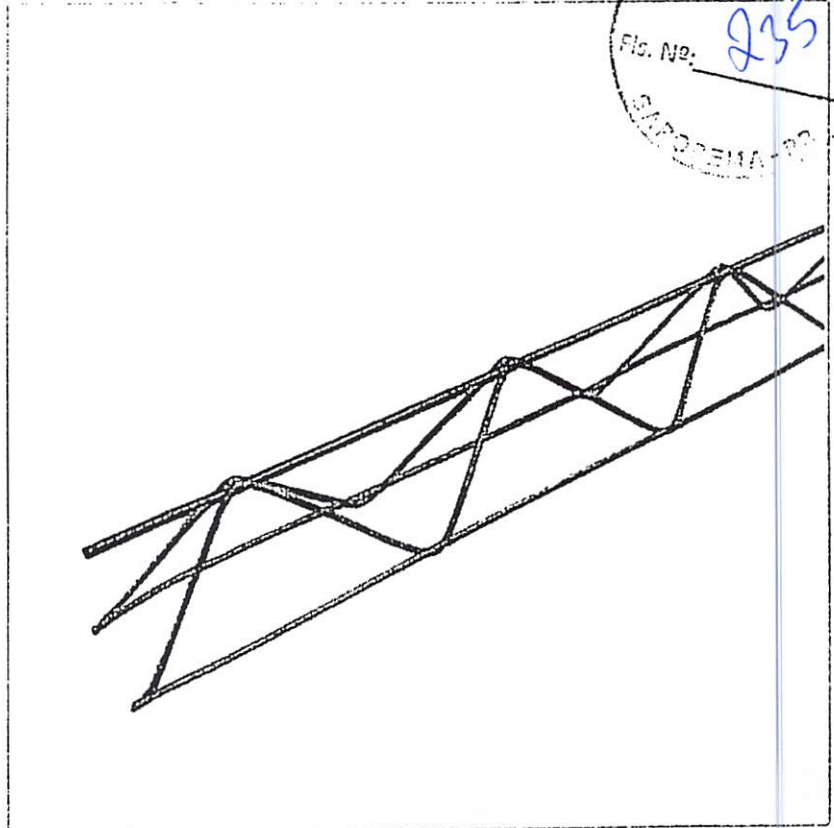

(Avalie agora!)

Treliça Tb - 12m

A Treliça da ArcelorMittal é uma peça espacial, produzida com aço CA60 nervurado em todos os fios de sua composição, o que melhora muito a aderência do concreto. Este material é usado principalmente para lajes treliçadas que superam grandes vãos e precisam aguentar cargas pesadas, com pouco escoramento.

As vantagens do uso da Treliça TB 8L da ArcelorMittal na construção são inúmeras, começando pelo fato de ser leve e de fácil manuseio. Além disso, esse produto diminui o uso de formas e escoras, reduz mão de obra e a montagem é muito mais rápida.

Por: **R\$ 135,00**
ou 10x de R\$ 13,50

1

COMPRAR

Você é lojista? Sabia que temos uma loja exclusiva pa

03/03/2021

Tela Caracol Galvanizada 2" Fio 14 RI 25x1,80m - Sao Jorge - Tela Galvanizada - Magazine Luiza

Casa e Construção Tela Galvanizada

Tela Caracol Galvanizada 2" Fio 14 RI 25x1,80m - Sao Jorge

Código ehk81k0kgb [Ver descrição completa](#) Sao Jorge

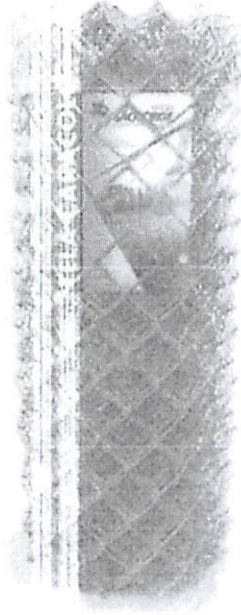

★★★★★ [Avaliar produto](#)

Vendido por [Telas São Jorge](#)
Entregue por

por R\$ **1.527,58**

em 3x de R\$ 509,19 sem juros



(Handwritten signatures in blue ink)

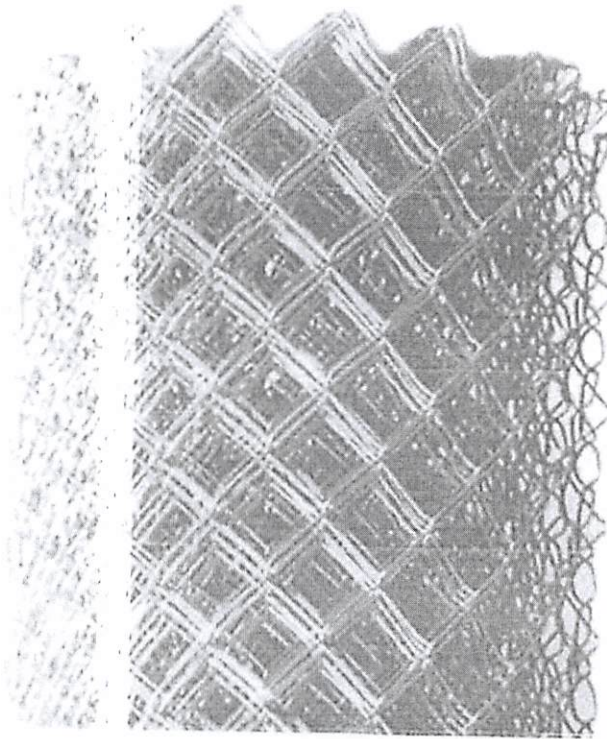

Clique no botão ao lado para assistir o vídeo relacionado ao produto.

Assistir Vídeo

9

Início ALAMBRADOS **TELA ALAMBRADO GALVANIZADA (FIO BWG 14 - 2,11 MM) - ROLO COM 25 M**

Código: U374U68QH

Marca: Total Telas

0 de 5 (0)

Selecione a opção de Altura da tela:

2,00 m 1,80 m 1,50 m 1,20 m 1,00 m

Selecione a opção de Tamanho da malha (cm):

5x5 cm 7x7 cm

6x de **R\$ 176,65**

R\$ 1.247,00

R\$ 1.059,95

ou R\$ 1.006,95 via Pagamento na entrega

1

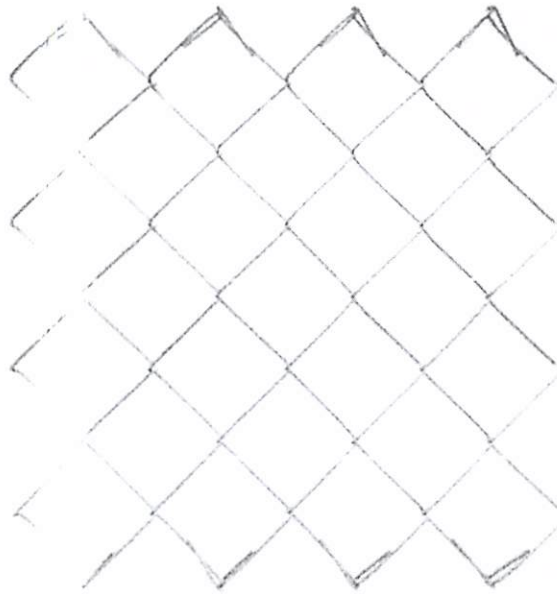

arrow down

Tela Alambrado Simples fio 12 (2,77mm) - Rolo 20m

Código: ASS20620
(0)



Selecione a altura x malha

1,20m Malha: 6,3cm RS 617,98	1,20m Malha: 7,6cm RS 483,15	1,50m Malha: 6,3cm RS 773,04
1,50m Malha: 7,6cm RS 603,37	1,80m Malha: 6,3cm RS 926,07	1,80m Malha: 7,6cm RS 724,72
2,00m Malha: 6,3cm RS 1.030,34	2,00m Malha: 7,6cm RS 806,74	

R\$ 1.030,34

até 6x de R\$ 171,72 sem juros ou R\$ 978,82 no boleto

[ver parcelas](#)

Quantidade

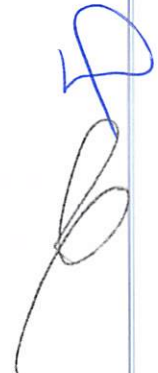



(/index.php)

(https://www.vergalhaodeaco.com.br)

Fls. Nº: _____

(https://www.vergalhaodeaco.com.br)



Busque o produto ou marca...



HOME(HTTPS://WWW.VERGALHAODEACO.COM.BR/) » TELA(HTTPS://WWW.VERGALHAODEACO.COM.BR/TELA/) » TELA POP MEDIA- 15X15 - 3.4MM -2MX3M

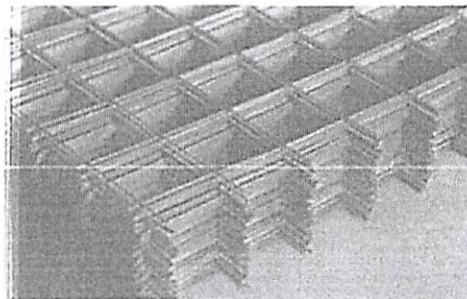

https://cdn.iset.io/assets/57228/produtos/117/tela_pop_2_-2.jpg)

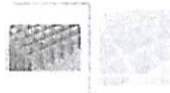

TELA POP MEDIA- 15X15 - 3.4MM -2MX3M

Referência: REF-2866929

Fabricante: Vergalhão de Aço (https://www.vergalhaodeaco.com.br/vergalhao-de-aco-f1/)

R\$ 128,30

ou em até 18x de R\$ 9,79 no cartão

- 1 +

Comprar

Depósito Bancário

R\$ 128,30 à vista

Outras formas de pagamento

Detalhes ▾

CALCULE O FRETE

DIGITE O CEP >

Deixar um comentário Adicionar aos meus desejos



(https://api.whatsapp.com?phone=55(011)9949...

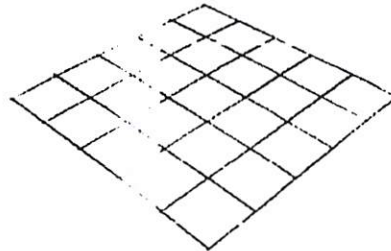

GERDAU

Malha Pop 4,2mm Reforçado 15 x 15cm

Gerdau - 119002693 - Unitário

Vendido e entregue por Beltrame Comércio de Materiais de Construção Santa Maria - RS

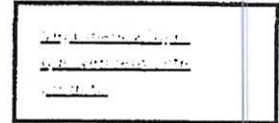

R\$ 130,00

ou 4x de R\$ 32,50 sem juros

Quantidade

- 1 +

Calcular frete e prazo de entrega

CEP de entrega

OK

Adicionar ao carrinho

Gostou? Compartilhe nas redes:



Descrição do produto

As telas Gerdau possuem elevada resistência e controle de qualidade, garantindo assim, um produto adequado para sua obra.

Principais Características:

- Indicada para lajes e pisos, a Malha Pop Gerdau já vem pronta para uso;
- É produzida com aço CA-60 Nervurado Gerdau e soldada em todos os pontos de cruzamento, garantindo maior segurança e evitando trincas, fissuras e deslocamentos excessivos;
- É fornecida no tamanho 2m x 3m, em quatro tipos

Precisa de ajuda?

Ficou com alguma dúvida? Fale com a gente!

(11) 4858-8626

contato@tocnobra.com.br

Especificações do fabricante

Tipo	Reforçado
Peso	9 Kg
Comprimento	3 m
Diâmetro	4,2 mm
Malha	15 x 15 cm
Largura	2 m
Altura	10 cm
Largura	330 cm
Comprimento	220 cm
Peso Bruto	10 kg

Contato

Treliça

R\$90,00 – R\$180,00

A Treliça da Casa do Serralheiro possui uma enorme capacidade de vencer grandes vãos e suportar altas cargas com toda a segurança. Você encontra a Treliça nos comprimentos de 6m, 8m e 12m. Sua utilização estrutural em lajes treliçadas e minipainéis treliçados, bem como espaçador de armaduras, traz diversos benefícios para processo de construção:

- Redução do uso de fôrmas e escoramentos;
- Redução do custo com mão-de-obra;
- Racionalização na execução e na organização do canteiro de obras;
- Maior rapidez na montagem.

Dimensões Escolha uma opção

R\$180,00

1

COMPR

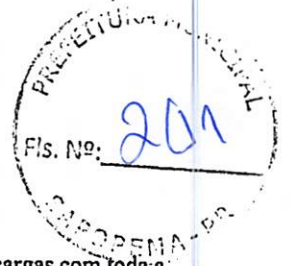



Página inicial > Treliça H12 com 12mt

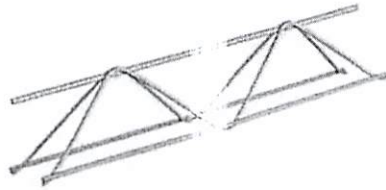

Treliça H12 com 12mt

(AVALIE AGORA!)

Em Estoque

Ref.: 143452

R\$ 164,50

Quantidade

- 1

COMPRAR

em até 8x de R\$ 20,56/parcela
sem juros nos cartões

Ver Formas de Pagamento

Calcule o

Frete

e o Prazo de Entrega

digite o seu ...

OK

Esqueci meu CEP

Compartilhe: f t G+

DESCRIÇÃO

Treliça H12 com 12mt

A Treliça H08 é indicada na utilização estrutural em lajes treliçadas e minipainéis treliçados, bem como espaçador de armaduras traz diversos benefícios para processo de construção como redução do uso de formas e escoramentos, redução do custo da mão-de-obra, racionalização na execução e na organização do canteiro de obras bem como maior rapidez na montagem. É fabricada com aço CA-60 nervurado que permite melhor aderência ao concreto. Possui alta capacidade para vencer grandes vãos e suportar cargas elevadas com toda a segurança.

Informações do Produto:

Uso Indicado: Para montagem de armadura de aço

Produto: Treliça

Material: Metal

Tipo de Material: Aço CA-60

Acabamento: Nervurado

Altura: 12cm

Banzo Superior: 6mm

Banzo Inferior: 5mm

Diagonal: 4.2mm



COTAÇÃO PARA MATERIAL ELETRICO E CONSTRUÇÃO
PREFEITURA D E SAPOPEMA/PR



ITEM	QTD	UND	DESCRIÇÃO	V. UNITARIO	TOTAL:
222	250	UN	TRELIÇADA FERRO H-8 6 metros	55,69	13.922,50
223	250	UN	TRELIÇADA FERRO H-12 12 metros	135,00	33.750,00

ITEM	QTD	UND	DESCRIÇÃO	V. UNITARIO	TOTAL
222	250	UN	TRELIÇADA FERRO H-8 6 metros	78,90	19.725,00
223	250	UN	TRELIÇADA FERRO H-12 12 metros	180,00	45.000,00

ITEM	QTD	UND	DESCRIÇÃO	V. UNITARIO	TOTAL
222	250	UN	TRELIÇADA FERRO H-8 6 metros	52,90	13.225,00
223	250	UN	TRELIÇADA FERRO H-12 12 metros	164,50	41.375,00



1000 / Tubo / Retangular / 0,95 / Galvanizado

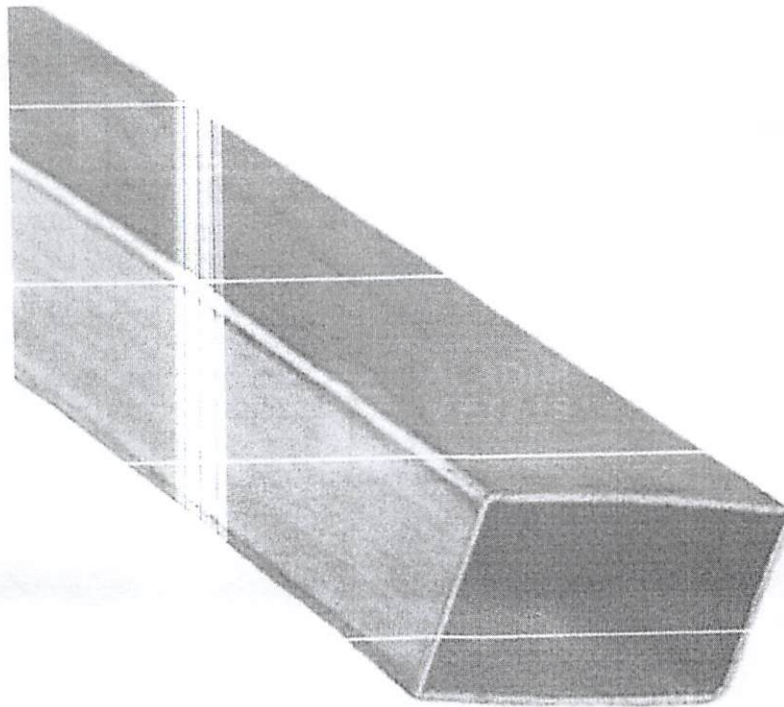

Tubo Retangular Metalon 40 X 30 0,95 Galvanizado (6mts) Emb.1 Pç

Marca: Aladim Metais - Metalon

SKU 40201731

Espessura

0,95 Galv.

Envie-nos uma mensagem



R\$ 97,29 à vista

Quantidade - 1 +

Nenhuma classificação disponível

Cantoneira

RS\$38,00 – RS\$1.200,00

A Cantoneira da Casa do Serralheiro possui seção transversal em ângulo reto, com abas iguais, com bitolas em polegadas e em milímetros. Devido à sua ampla gama de bitolas, proporciona flexibilidade no cálculo e no dimensionamento das estruturas.

Pode ser utilizada em diversas aplicações como em estruturas metálicas, torres de transmissão, de energia elétrica, de telecomunicações, máquinas e implementos agrícolas, em serralherias e na indústria mecânica em geral.

Dispomos de profissionais qualificados para atendê-los. Trabalhamos com produtos certificados, garantindo a qualidade aos nossos clientes.



Dimensões

Escolha uma opção



RS\$85,80

1

COMPRAR

REF: M-hat-1

Categoria: CANTONEIRAS

03/03/2021

Cantoneira de Aço Galvanizado - Diversas Medidas

Cantoneira 5/8 X 1/8 Astm-a36 Galvanizada (6mts) Emb.1 Pç

Marca:

Espessura

1/8 pol.

1/8 pol. - G.

Embalagem Com

1 Pç - 6 mts

2 Pçs - 3mts

10 Pçs - 6 mts

20 Pçs - 3mts

R\$ 84,39

Desconto adicional

Acima de R\$ 3.000,00 1%
Acima de R\$ 10.000,00 2%



Three handwritten signatures in blue ink are located in the bottom right area of the page. The first is a large, stylized signature, followed by a smaller one, and then another one.

Compre pelo telefone: (11) 3003-3400



FALE CONOSCO

SUA LOJA Mooca



Home > MATERIAIS DE CONSTRUÇÃO > PERFIS DE AÇO, TELAS E GRADIS > SERRALHERIA LEVE > CANTONEIRAS EM AÇO > Cantoneira Aço Carbono 1 1/2x1/8" 6m

Cantoneira Aço Carbono 1 1/2x1/8" 6m

SKU 89213803

ARCELORMITTAL Seja o primeiro a avaliar este produto

ESTOQUE (33 UN)
Sujeito a disponibilidade da loja.

VAREJO:

R\$98,60/un
à vista

Consulte tabela varejo preço a prazo

QTD:

1



ADICIONAR AO CARRINHO

ADICIONAR À ORÇAMENTOS

Unidade mínima de compra: 1. UN
Imagem meramente ilustrativa

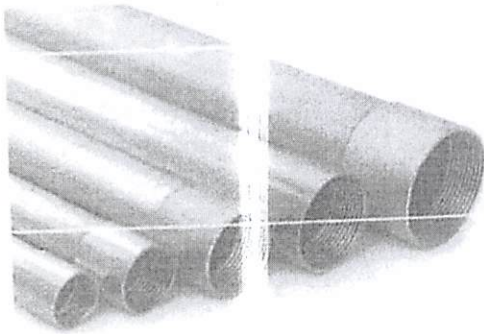

ELETRODUTO DE FERRO GALVANIZADO PESADO - 3/4"

Ref: 02160027

R\$ 70,39

R\$ 66,87

R\$ 63,53 à vista

Medida: 1/2" 3/4" 1" 2" 3" 4"
 1.1/2" 1.1/4" 2.1/2"

Quantidade:

ADICIONAR AO CARRINHO

Calcule o frete e o prazo:

ESPECIFICAÇÃO

Marca	GFC Tubos
Material	Aço

DESCRIÇÃO

Eletroduto de Ferro Galvanizado PESADO - GFC Tubos

Em conformidade com a norma NBR 13057, os Eletroliticamente são produzidos em Aço Carbono, co fornecidos em barras com 3 metros de comprimento, po em ambas as extremidades, com luva em uma delas e pre São indicados para instalações elétricas de baixa t residenciais, comerciais e industriais (embutidas ou apa em áreas protegidas de intempéries.

Imagem meramente ilustrativa

QUEM VIU, VIU TAMBÉM

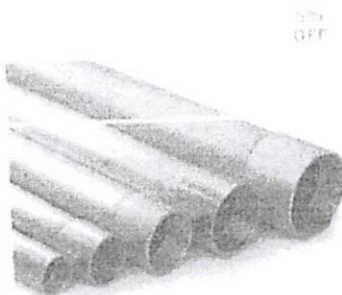

Ajuda Eletroduto de Ferro Galvanizado SEMI PESADO -

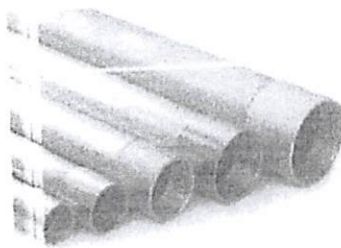

Eletroduto de Ferro Galvanizado PESADO - GFC

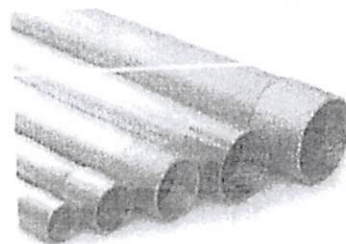

Eletroduto de Ferro Galvanizado LEVE - GFC

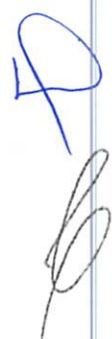

Tubo Industrial Redondo

RS\$40,70 – RS\$500,00

Versatilidade é a principal característica do tubo industrial redondo, por isso, ele é amplamente utilizado em obras, bem como em vários outros segmentos.

O tubo industrial redondo consegue se adaptar às muitas formas de uso e está disponível em vários tamanhos e bitolas, proporcionando ajustes e encaixes perfeitos, por solda ou por rosqueamento, dessa forma facilitando a montagem das estruturas ou peças.

Ele é muito utilizado nas indústrias, moveleiras, automotivas, escapamentos, máquinas, implementos agrícolas e rodoviários, bicicletas, trefilação entre outros.

Mais rápido, barato, seguro e eficiente que outros materiais, os tubos e metalons são extremamente versáteis, servindo desde a fabricação de móveis até a construção civil, gerando economia de até 40% e reduzindo o peso do projeto em até 1/3.

Dimensão: 21,30x1,95 (7/8x14).



Dimensões 15,87x1,25 (5/8x18)



Tipo Galvanizado



RS\$46,20

1

COMPRAR

REF: Não aplicável

Categoria: TUBOS E METALONS

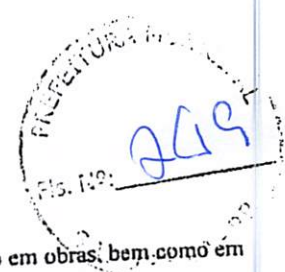

Tubo de Aço Industrial Redondo

77028159

0 avaliações



Compre mais e pague menos, clique e saiba mais

Bitola (mm)

19,05 (3/4)	22,22 (7/8)	25,40 (1)
28,6 (1.1/8)	31,75 (1.1/4)	38,1 (1.1/2)
44,45	50,8 (2)	63,5 (2.1/2)
76,20 (3)	101,6 (4)	

Espessura (mm)

0,90 (Chapa 20)	1,20 (Chapa 18)	1,50 (Chapa 16)
-----------------	-----------------	-----------------

Comprimento (mm)

6000

R\$ 35,13

em 6x de R\$ 5,86 (Sem Juros)
ou R\$ 33,37 no boleto bancário (5,00% de desconto)

1



**COTAÇÃO PARA MATERIAL ELETRICO E CONSTRUÇÃO
PREFEITURA D E SAPOPEMA/PR**

PREFEITURA MUNICIPAL
951
R\$ 1.750,00
Fls. Nº:

ITEM	QTD	UND	DESCRIÇÃO	V. UNITARIO	TOTAL
4	05	Rolos	Arame Farpado 1,60Mm 500M Carga mínima de ruptura: 250kgf Zincagem: camada leve Diâmetro dos fios: 1,60mm Distância entre farpas: 125mm Torção dos fios: alternada	350,00	1.750,00
05	03	Rolos	Arame Liso Galvanizado Morlan 18 Industrial Rolo 50Kg	1.188,36	3.565,08
13	8	Und	Arruela lisa 5/32" pacote com 20 peças	4,17	33,36
20	50	Und	Válvula de bóia 3/4" alta vazão Altura 46.00 centímetros Largura 22.20 centímetros Comprimento 46.00 centímetros	104,99	5.249,50
23	20	Und	Broca de Aço 14mm	19,10	382,00
25	100	Und	Bucha de redução pvc 1.1/2" x 3/4"	12,13	1.213,00
26	50	UND	BUCHA REDUÇÃO GALVANIZADA 2X 1/2"	25,00	1250,00
35	20	Und	Caixa de Passagem Embutir Metálica 40 X 40 X 15CM	137,22	2.744,40
47	25	Mts	Corrente Calibrada 10mm Calvanizada	114,45	2.861,25
48	50	Und	Curva ¾ com rosca	7,14	357,00
49	25	Und	Curva ½ com rosca	3,50	87,50
51	25	und	Redução excêntrica de 100 para 50	8,03	200,75
55	25	Und	Dobradiça 31/2 cromada em aço inox	33,72	843,00
56	50	cx	Adesivo Epóxi em Massa 50g	5,00	125,00
73	06	rolos	Fio Duplo encapado 2,5mm rolo com 100mts	575,65	3.453,90
90	100	Mts	Mangueira Para Compressor 1/4"	404,90	404,90
98	12	Und	Talhadeira 16mm	38,26	459,12
108	100	MT	Piso 45x45	14,90	1.490,00
119	05	rolos	Tela para Alambrado Galvanizado Morlan 2,30 mm, 2 x 25 metros	854,93	4.274,65
136	50	Und	Vassoura de capim amarrada com barbante e cabo de madeira	25,90	1.295,00
137	25	Und	Vassoura cerdas de nylon, cabo de madeira chapa em aço cepa de 40cm largura cepa 6cm comprimento das cerdas 10cm e 1,2m de cabo	29,90	747,50
139	40	Und	Luminária de Emergência de Led 1200 Lumens 02 farois 2x24 145SMD Bivolt 110/220 3h de autonomia 250 m2 de abrangência, material plastico ABS,	127,30	5.092,00

COTAÇÃO PARA MATERIAL ELETRICO E CONSTRUÇÃO
PREFEITURA D E SAPOPEMA/PR

PREFEITURA
 252

			Dimensoes 195x227x56,4 peso 1300g		
140	100	Und	Lâmpada Led bivolt 100w	151,76	15.176,00
167	500	Mts	Meio Fio de concreto, com canelata – pre-moldado 12x30cm, sobre base de concreto simples e reajuntado com argamassa traço 1:3 (cimento e areia).		
168	500	Und	Manilha (Tubo) concreto c/ bolsa 40 CM.		
169	500	Und	Manilha(Tubo) concreto c/ bolsa 60 CM.		
170	230	Und	Tachão Refletivo – bidirecional.	29,80	6.854,00
175	02	RL	Cabo PP 2x6 mm Rolo c/ 100 mts	1.410,00	2.820,00
183	80	PÇ	Braço p/ Iluminação Publica Padrão copel	30,00	2.400,00
184	80	PÇ	Luminária Oval Aberta Padrão Copel E-27	46,90	3.752,00
194	02	RL	Cabo PP 3 vias 10 mm Rolo c/ 90 mts	3.259,90	29.339,1
196	3	RL	Cabo Quadriplex 4x16 rolo com 100 metros	989,86	2.969,58
205	5	RL	Cabo Eletrico Pp Preto 2x1,5mm 100m	367,08	1.835,40
218	500	MTS	ARAME GALVANIZADO QUADRÂNGULAR OU LOSANGULAR, FIO 2,11 MM (10 BWG), MALHA 10X10 CM, H=2 M	1.030,00	25.750,00
221	50	UN	CALHA DE DE CHAPA GALVANIZADA, RUFOS INSTALADOS NO LOCAL 2m	32,99	1.649,50
222	100	M2	LAJE TRELIÇADA PRE FERRO H-8		
223	100	M2	LAJE TRELIÇADA PRÉ PISO H-12		
224	50	PC	MALHA TELA POP 15X15 2x3M	118,95	5.947,50
225	50	PC	MALHA TELA POP 20X20 2x3M	91,00	4.550,00
237	3	UND	CAIXA D AGUA 10.000 LTS, DE FIBRA	4.790,38	14.371,14
238	3	UND	CAIXA D AGUA 15.000 LTS DE FIBRA	6.990,00	20.970,00
244	4	UND	MICTORIO DE LOUÇA COM SIFÃO INTERADO	299,90	1.199,60
246	4	UND	PIA GRANITO NATURAL CUBA INOX 1,5 MT	421,37	1.658,48
254	4	UND	TANQUE DE LOUÇA COM COLUNA (REF TQ 25 E CT 25 OU SIMILAR)	409,90	1.639,60
264	50	BAR	CANTONEIRA ½ X 1/8 6m	61,50	3.075,00
276	15	PÇ	CHAVE ESTREKA ½ X 9/16; 15X13; 14X15; 16X17; 18X19	21,49	322,35
277	15	PÇ	CHAVE FIXA 10 X 11; 12X13; 14X15; 16X17	17,12	256,80
292	01	UND	FURADEIRA INDUSTRIAL 3/8 POL 550W 113E COM REVERSÃO GBM 10RE	379,60	379,60
329	10	BAR	TUBO REDONDO 2 CH 16 6m	46,20	462,00
330	10	BAR	TUBO REDONDO 2 CH 20 6m	46,20	462,00

P
 [Handwritten signature]

**COTAÇÃO PARA MATERIAL ELETRICO E CONSTRUÇÃO
PREFEITURA D E SAPOPEMA/PR**

PREFEITURA MUNICIPAL DE SAPOPEMA
2053

331	10	BAR	TUBO RETANGULAR 40X30 CH 16 6m	103,00	1.030,00
332	10	BAR	TUBO RETANGULAR 40X30 CH 18 6m	103,00	1.030,00
333				103,00	1.030,00
	10	BAR	TUBO RETANGULAR 50X30 CH 16 6m		1.030,00
334	10	BAR	TUBO RETANGULAR 40X30 CH 18 6m	103,00	1.030,00
335	10	BAR	TUBO RETANGULAR 20X30 CH 16 6m	103,00	1.030,00
336	10	BAR	TUBO RETANGULAR 20X30 CH 18 6m	103,00	1.030,00
337	10	BAR	TUBO REDONDO 5/16 6m	46,20	462,00
338	10	BAR	TUBO REDONDO 3/8 6m	46,20	462,00
339	10	BAR	CANTONEIRA 1X1/8	98,60	986,00
340	10	BAR	TUBO REDONDO 2 CH 14	46,20	462,00
366	40	BAR	METALON 20 X 20 – CHAPA 20 (0,90)	87,00	3.480,00
367	40	BAR	METALON 20 X 20 – CHAPA 18 (1,20)	87,00	3.480,00
368	40	BAR	METALON 30 X 20 – CHAPA 20 (0,90)	87,00	3.480,00
369	40	BAR	METALON 30 X 20 – CHAPA 18 (1,20)	87,00	3.480,00
370	40	BAR	METALON 30X30 – CHAPA 18 (1,20)	87,00	3.480,00
371	40	BAR	METALON 40X30 – CHAPA 20 (0,90)	87,00	3.480,00
372	40	BAR	METALON 50X30 – CHAPA 20 (0,90)	87,00	3.480,00

P

P

COTAÇÃO PARA MATERIAL ELETRICO E CONSTRUÇÃO
PREFEITURA D E SAPOPEMA/PR

ITEM	QTD	UND	DESCRIÇÃO	V. UNITARIO	TOTAL
4	05	Rolos	Arame Farpado 1,60Mm 500M Carga mínima de ruptura: 250kgf Zincagem: camada leve Diâmetro dos fios: 1,60mm Distância entre farpas: 125mm Torção dos fios: alternada	441,52	2.207,60
05	03	Rolos	Arame Liso Galvanizado Morlan 18 Industrial Rolo 50Kg	1.188,36	3.565,08
13	8	Und	Arruela lisa 5/32" pacote com 20 peças	4,50	36,00
20	50	Und	Válvula de bóia 3/4" alta vazão Altura 46.00 centímetros Largura 22.20 centímetros Comprimento 46.00 centímetros	119,90	5.995,00
23	20	Und	Broca de Aço 14mm	18,53	370,60
25	100	Und	Bucha de redução pvc 1.1/2" x 3/4"	8,00	800,00
26	50	UND	BUCHA REDUÇÃO GALVANIZADA 2X1 1/2"	22,89	1.144,50
35	20	Und	Caixa de Passagem Embutir Metálica 40 X 40 X 15CM	62,15	1.243,00
47	25	Mts	Corrente Calibrada 10mm Calvanizada	105,00	2.625,00
48	50	Und	Curva ¾ com rosca	4,10	205,00
49	25	Und	Curva ½ com rosca	3,41	82,25
51	25	und	Redução excêntrica de 100 para 50	8,47	211,75
55	25	Und	Dobradiça 31/2 cromada em aço inox	37,90	947,50
56	50	cx	Adesivo Epóxi em Massa 50g	9,90	247,50
73	06	rolos	Fio Duplo encapado 2,5mm rolo com 100mts	736,80	4.420,80
90	100	Mts	Mangueira Para Compressor 1/4"	373,90	373,90
98	12	Und	Talhadeira 16mm	20,77	249,24
108	100	MT	Piso 45x45	16,99	1699,00
119	05	rolos	Tela para Alambrado Galvanizado Morlan 2,30 mm, 2 x 25 metros	1.079,90	5.399,50
136	50	Und	Vassoura de capim amarrada com barbante e cabo de madeira	31,50	1.575,00
137	25	Und	Vassoura cerdas de nylon, cabo de madeira chapa em aço cepa de 40cm largura cepa 6cm comprimento das cerdas 10cm e 1,2m de cabo	17,76	444,00
139	40	Und	Luminária de Emergência de Led 1200 Lumens 02 farois 2x24 145SMD Bivolt 110/220 3h de autonomia 250 m2 de abrangência, material plastico ABS.	131,48	5.259,20

Orçamento via internet

02

[Handwritten signature]

**COTAÇÃO PARA MATERIAL ELETRICO E CONSTRUÇÃO
PREFEITURA D E SAPOPEMA/PR**



			Dimensoes 195x227x56,4 peso 1300g		
140	100	Und	Lâmpada Led bivolt 100w	184,90	18.490,00
167	500	Mts	Meio Fio de concreto, com canelata - pre-moldado 12x30cm, sobre base de concreto simples e reajuntado com argamassa traço 1:3 (cimento e areia).		
168	500	Und	Manilha (Tubo) concreto c/ boisa 40 CM.		
169	500	Und	Manilha(Tubo) concreto c/ bolsa 60 CM.		
170	230	Und	Tachão Refletivo - bidirecional.	32,76	7.534,80
175	02	RL	Cabo PP 2x6 mm Rolo c/ 100 mts	1.886,14	3.772,28
183	80	PÇ	Braço p/ Iluminação Publica Padrão copel	23,90	1.912,00
184	80	PÇ	Luminária Oval Aberta Padrão Copel E-27	44,90	3.592,00
194	09	RL	Cabo Pp Cobre Flexivel 3x10mm (10 Milímetros) 20 Metros	3.259,90	29.339,1
196	3	RL	Cabo Quadriplex 4x16 rolo com 100 metros	989,86	2.969,58
205	5	RL	Cabo Eletrico Pp Preto 2x1,5mm 100m	304,85	1.524,25
218	500	MTS	ARAME GALVANIZADO QUADRANGULAR OU LOSANGULAR, FIO 2,11 MM (10 BWG), MALHA 10X10 CM, H=2 M	1.247,00	24.940,00
221	50	UN	CALHA DE DE CHAPA GALVANIZADA, RUFOS INSTALADOS NO LOCAL 2m	24,90	1.245,00
222	100	M2	LAJE TRELIÇADA PRE FERRO H-8		
223	100	M2	LAJE TRELIÇADA PRÉ PISO H-12		
224	50	PC	MALHA TELA POP 15X15 2x3M	130,00	6.500,00
225	50	PC	MALHA TELA POP 20X20 2x3M	109,00	5.450,00
237	3	UND	CAIXA D AGUA 10.000 LTS, DE FIBRA	4.456,76	13.370,28
238	3	UND	CAIXA D AGUA 15.000 LTS DE FIBRA	6.111,34	18.334,02
244	4	UND	MICTORIO DE LOUÇA COM SIFÃO INTERADO	414,09	1.656,36
246	4	UND	PIA GRANITO NATURAL CUBA INOX 1,5 MT	479,61	1.918,44
254	4	UND	TANQUE DE LOUÇA COM COLUNA (REF TQ 25 E CT 25 OU SIMILAR)	452,70	1.810,80
264	50	BAR	CANTONEIRA ½ X 1/8 6m	56,99	2.849,50
276	15	PÇ	CHAVE ESTREKA ½ X 9/16; 15X13; 14X15; 16X17; 18X19	23,50	352,50
277	15	PÇ	CHAVE FIXA 10 X 11; 12X13; 14X15; 16X17	10,06	150,90
292	01	UND	FURADEIRA INDUSTRIAL 3/8 POL 550W 113E COM REVERSÃO GBM 10RE	360,90	360,90
329	10	BAR	TUBO REDONDO 2 CH 16 6m	35,13	351,30
330	10	BAR	TUBO REDONDO 2 CH 20 6m	35,13	351,30

Orçamento via internet

COTAÇÃO PARA MATERIAL ELETRICO E CONSTRUÇÃO
PREFEITURA D E SAPOPEMA/PR

331	10	BAR	TUBO RETANGULAR 40X30 CH 16 6m	97,29	972,90
332	10	BAR	TUBO RETANGULAR 40X30 CH 18 6m	97,29	972,90
333	10	BAR	TUBO RETANGULAR 50X30 CH 16 6m	97,29	972,90
334	10	BAR	TUBO RETANGULAR 40X30 CH 18 6m	97,29	972,90
335	10	BAR	TUBO RETANGULAR 20X30 CH 16 6m	97,29	972,90
336	10	BAR	TUBO RETANGULAR 20X30 CH 18 6m	97,29	972,90
337	10	BAR	TUBO REDONDO 5/16 6m	35,13	351,30
338	10	BAR	TUBO REDONDO 3/8 6m	35,13	351,30
339	10	BAR	CANTONEIRA 1X1/8 6m	84,39	843,90
340	10	BAR	TUBO REDONDO 2 CH 14	35,13	351,30
366	40	BAR	METALON 20 X 20 – CHAPA 20 (0,90)	109,00	4.360,00
367	40	BAR	METALON 20 X 20 – CHAPA 18 (1,20)	109,00	4.360,00
368	40	BAR	METALON 30 X 20 – CHAPA 20 (0,90)	109,00	4.360,00
369	40	BAR	METALON 30 X 20 – CHAPA 18 (1,20)	109,00	4.360,00
370	40	BAR	METALON 30X30 – CHAPA 18 (1,20)	109,00	4.360,00
371	40	BAR	METALON 40X30 – CHAPA 20 (0,90)	109,00	4.360,00
372	40	BAR	METALON 50X30 – CHAPA 20 (0,90)	109,00	4.360,00

PREFEITURA MUNICIPAL DE SAPOPEMA/PR
Nº: 256

**COTAÇÃO PARA MATERIAL ELETRICO E CONSTRUÇÃO
PREFEITURA D E SAPOPEMA/PR**

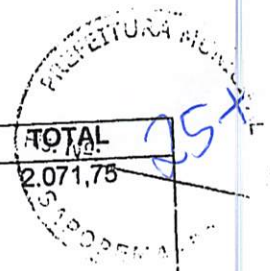

ITEM	QTD	UND	DESCRIÇÃO	V. UNITARIO	TOTAL
4	05	Rolos	Arame Farpado 1,60Mm 500M Carga mínima de ruptura: 250kgf Zincagem: camada leve Diâmetro dos fios: 1,60mm Distância entre farpas: 125mm Torção dos fios: alternada	414,35	2.071,75
05	03	Rolos	Arame Liso Galvanizado Morlan 18 Industrial Rolo 50Kg	1.254,38	3.763,14
13	8	Und	Arruela lisa 5/32" pacote com 20 peças	2,34	18,72
20	50	Und	Válvula de bóia 3/4" alta vazão Altura 46.00 centímetros Largura 22.20 centímetros Comprimento 46.00 centímetros	104,90	5.245,00
23	20	Und	Broca de Aço 14mm	20,90	418,00
25	100	Und	Bucha de redução pvc 1.1/2" x 3/4"	8,40	840,00
26	50	UND	BUCHA REDUÇÃO GALVANIZADA 2X1.1/2"	14,90	754,00
35	20	Und	Caixa de Passagem Embutir Metálica 40 X 40 X 15CM	144,97	2.899,40
47	25	Mts	Corrente Calibrada 10mm Calvanizada	116,55	2.913,75
48	50	Und	Curva ¾ com rosca	10,95	547,50
49	25	Und	Curva ½ com rosca	2,61	65,25
51	25	und	Redução excêntrica de 100 para 50	8,90	222,50
55	25	Und	Dobradiça 31/2 cromada em aço inox	25,71	642,75
56	50	cx	Adesivo Epóxi em Massa 50g	9,90	247,50
73	06	rolos	Fio Duplo encapado 2,5mm rolo com 100mts	422,00	2.532,00
90	100	Mts	Mangueira Para Compressor 1/4"	378,90	378,90
98	12	Und	Talhadeira 16mm	41,00	492,00
108	100	MT	Piso 45x45	23,87	2.387,00
119	05	rolos	Tela para Alambrado Galvanizado Morlan 2,30 mm. 2 x 25 metros	862,92	4.314,60
136	50	Und	Vassoura de capim amarrada com barbante e cabo de madeira	25,85	1.292,50
137	25	Und	Vassoura cerdas de nylon, cabo de madeira chapa em aço cepa de 40cm largura cepa 6cm comprimento das cerdas 10cm e 1,2m de cabo	21,90	547,50
139	40	Und	Luminária de Emergência de Led 1200 Lumens 02 farois 2x24 145SMD Bivolt 110/220 3h de autonomia 250 m2 de abrangeência, material plastico ABS, Dimensoes 195x227x56.4 peso 1300g	160,90	6.436,00
140	100	Und	Lâmpada Led bivolt 100w	150,85	15.085,00
167	500	Mts	Meio Fio de concreto, com canelata - pre-moldado 12x30cm, sobre base de concreto simples e reajuntado com argamassa traço 1:3 (cimento e		

Orçamento via internet

03

**COTAÇÃO PARA MATERIAL ELETRICO E CONSTRUÇÃO
PREFEITURA DE SAPOPEMA/PR**

			areia).		
168	500	Und	Manilha (Tubo)concreto c/ bolsa 40 CM.		
169	500	Und	Manilha(Tubo) concreto c/ bolsa 60 CM.		
170	230	Und	Tachão Refletivo – bidirecional.	35,90	8.257,00
175	02	RL	Cabo PP 2x6 mm Rolo c/ 100 mts	1.886,14	3.772,28
183	80	PÇ	Braço p/ Iluminação Publica Padrão copel	30,00	2.400,00
184	80	PÇ	Luminária Oval Aberta Padrão Copel E-27	43,77	3.501,60
194	02	RL	Cabo PP 3 vias 10 mm Rolo c/ 90 mts	3.259,90	29.339,1
196	3	RL	Cabo Quadriplex 4x16 rolo com 100 metros	949,00	2.847,00
205	5	RL	Cabo Eletrico Pp Preto 2x1,5mm 100m	296,22	1.481,10
218	500	MTS	ARAME GALVANIZADO QUADRANGULAR OU LOSANGULAR, FIO 2,11 MM (10 BWG), MALHA 10X10 CM, H=2 M	1.527,58	30.551,60
221	50	UN	CALHA DE DE CHAPA GALVANIZADA, RUFOS INSTALADOS NO LOCAL 2m	24,90	1.245,00
222	100	M2	LAJE TRELIÇADA PRE FERRO H-8		
223	100	M2	LAJE TRELIÇADA PRÉ PISO H-12		
224	50	PC	MALHA TELA POP 15X15 2x3M	128,30	6.415,00
225	50	PC	MALHA TELA POP 20X20 2x3M	99,99	4.999,50
237	3	UND	CAIXA D AGUA 10.000 LTS, DE FIBRA	5.252,78	15.758,34
238	3	UND	CAIXA D AGUA 15.000 LTS DE FIBRA	6.111,34	18.334,02
244	4	UND	MICIORIO DE LOUÇA COM SIFÃO INTERADO	414,09	1.656,36
246	4	UND	PIA GRANITO NATURAL CUBA INOX 1,5 MT	394,64	1.578,56
254	4	UND	TANQUE DE LOUÇA COM COLUNA (REF TQ 25 E CT 25 OU SIMILAR)	226,35	905,40
264	50	BAR	CANTONEIRA ¾ X 1/8 6m	56,99	2.849,50
276	15	PÇ	CHAVE ESTREKA ¾ X 9/16; 15X13; 14X15; 16X17; 18X19	26,31	394,65
277	15	PÇ	CHAVE FIXA 10 X 11; 12X13; 14X15; 16X17	15,21	228,15
292	01	UND	FURADEIRA INDUSTRIAL 3/8 POL 550W 113E COM REVERSÃO GBM 10RE	359,90	359,90
329	10	BAR	TUBO REDONDO 2 CH 16 6m	66,87	668,70
330	10	BAR	TUBO REDONDO 2 CH 20 6m	66,87	668,70
331	10	BAR	TUBO RETANGULAR 40X30 CH 16 6m	109,00	1.090,00
332	10	BAR	TUBO RETANGULAR 40X30 CH 18 6m	109,00	1.090,00
333	10	BAR	TUBO RETANGULAR 50X30 CH 16 6m	109,00	1.090,00
334	10	BAR	TUBO RETANGULAR 40X30 CH 18 6m	109,00	1.090,00
335	10	BAR	TUBO RETANGULAR 20X30 CH 16 6m	109,00	1.090,00

Orçamento via internet

250



COTAÇÃO PARA MATERIAL ELETRICO E CONSTRUÇÃO
PREFEITURA D E SAPOPEMA/PR

336	10	BAR	TUBO RETANGULAR 20X30 CH 18 6m	109,00	
337	10	BAR	TUBO REDONDO 5/16 6m	66,87	
338	10	BAR	TUBO REDONDO 3/8 6m	66,87	66,87
339	10	BAR	CANTONEIRA 1X1/8	85,80	85,80
340	10	BAR	TUBO REDONDO 2 CH 14	66,87	668,70
366	40	BAR	METALON 20 X 20 - CHAPA 20 (0,90)	97,29	3.891,60
367	40	BAR	METALON 20 X 20 - CHAPA 18 (1,20)	97,29	3.891,60
368	40	BAR	METALON 30 X 20 - CHAPA 20 (0,90)	97,29	3.891,60
369	40	BAR	METALON 30 X 20 - CHAPA 18 (1,20)	97,29	3.891,60
370	40	BAR	METALON 30X30 - CHAPA 18 (1,20)	97,29	3.891,60
371	40	BAR	METALON 40X30 - CHAPA 20 (0,90)	97,29	3.891,60
372	40	BAR	METALON 50X30 - CHAPA 20 (0,90)	97,29	3.891,60

Orçamento via internet



Relatório de Cotação: Material Elétrico

Pesquisa realizada entre 30/03/2021 14:58:31 e 30/03/2021 15:51:03

Relatório gerado no dia 30/03/2021 15:52:22 (IP: 177.220.136.252)

Item 1: Braço para Iluminação Pública Padrão Copel

PREÇOS	QUANTIDADE	PREÇO ESTIMADO	TOTAL	
6	80	R\$ 72,84 (un)	R\$ 5.827,20	
Preço Compras Governamentais	Órgão Público	Identificação	Data Licitação	Preço
1	PREF.MUN.DE CAMPO ALEGRE	NºPregão:42021 UASG:982727	09/02/2021	R\$ 72,84
Valor Unitário				R\$ 72,84

Média dos Preços Obtidos: R\$ 72,84

Item 2: Luminária Oval aberta Padão Copel E-27

PREÇOS	QUANTIDADE	PREÇO ESTIMADO	TOTAL	
2	80	R\$ 59,55 (un)	R\$ 4.764,00	
Preço Compras Governamentais	Órgão Público	Identificação	Data Licitação	Preço
1	MINISTÉRIO DA EDUCAÇÃO Universidade Federal de Santa Catarina Pró-Reitoria de Administração	NºPregão:92021 UASG:153163	01/02/2021	R\$ 59,55
Valor Unitário				R\$ 59,55

Média dos Preços Obtidos: R\$ 59,55

Item 3: Fio Cabo 35mm rígido

PREÇOS	QUANTIDADE	PREÇO ESTIMADO	TOTAL	
9	200	R\$ 49,10 (un)	R\$ 9.820,00	
Preço Compras Governamentais	Órgão Público	Identificação	Data Licitação	Preço
1	GOVERNO DO ESTADO DO PARANÁ PREFEITURA MUNICIPAL DE CAPANEMA	NºPregão:62021 UASG:987487	08/03/2021	R\$ 49,10
Valor Unitário				R\$ 49,10

Média dos Preços Obtidos: R\$ 49,10

Item 4: Fio Cabo PP 2x1,5mm com 100 metros

PREÇOS	QUANTIDADE	PREÇO ESTIMADO	TOTAL	
8	5	R\$ 313,33 (un)	R\$ 1.566,65	
Preço Compras Governamentais	Órgão Público	Identificação	Data Licitação	Preço
1	GOVERNO DO ESTADO DO PARANÁ PREFEITURA MUNICIPAL DE PRUDENTOPOLIS	NºPregão:202021 UASG:987791	10/03/2021	R\$ 313,33
Valor Unitário				R\$ 313,33

Média dos Preços Obtidos: R\$ 313,33



Relatório de Cotação: Material Elétrico

Pesquisa realizada entre 30/03/2021 14:58:31 e 30/03/2021 15:51:03

Relatório gerado no dia 30/03/2021 15:52:22 (IP: 177.220.136.252)

Item 1: Braço para Iluminação Pública Padrão Copel

PREÇOS	QUANTIDADE	PREÇO ESTIMADO	TOTAL	
6	80	R\$ 72,84 (un)	R\$ 5.827,20	
Preço Compras Governamentais	Órgão Público	Identificação	Data Licitação	Preço
1	PREF.MUN.DE CAMPO ALEGRE	NºPregão:42021 UASG:982727	09/02/2021	R\$ 72,84
Valor Unitário				R\$ 72,84
Média dos Preços Obtidos: R\$ 72,84				

Item 2: Luminária Oval aberta Padão Copel E-27

PREÇOS	QUANTIDADE	PREÇO ESTIMADO	TOTAL	
2	80	R\$ 59,55 (un)	R\$ 4.764,00	
Preço Compras Governamentais	Órgão Público	Identificação	Data Licitação	Preço
1	MINISTÉRIO DA EDUCAÇÃO Universidade Federal de Santa Catarina Pró-Reitoria de Administração	NºPregão:92021 UASG:153163	01/02/2021	R\$ 59,55
Valor Unitário				R\$ 59,55
Média dos Preços Obtidos: R\$ 59,55				

Item 3: Fio Cabo 35mm rígido

PREÇOS	QUANTIDADE	PREÇO ESTIMADO	TOTAL	
9	200	R\$ 49,10 (un)	R\$ 9.820,00	
Preço Compras Governamentais	Órgão Público	Identificação	Data Licitação	Preço
1	GOVERNO DO ESTADO DO PARANÁ PREFEITURA MUNICIPAL DE CAPANEMA	NºPregão:62021 UASG:987487	08/03/2021	R\$ 49,10
Valor Unitário				R\$ 49,10
Média dos Preços Obtidos: R\$ 49,10				

Item 4: Fio Cabo PP 2x1,5mm com 100 metros

PREÇOS	QUANTIDADE	PREÇO ESTIMADO	TOTAL	
8	5	R\$ 313,33 (un)	R\$ 1.566,65	
Preço Compras Governamentais	Órgão Público	Identificação	Data Licitação	Preço
1	GOVERNO DO ESTADO DO PARANÁ PREFEITURA MUNICIPAL DE PRUDENTOPOLIS	NºPregão:202021 UASG:987791	10/03/2021	R\$ 313,33
Valor Unitário				R\$ 313,33
Média dos Preços Obtidos: R\$ 313,33				



Item 5: Fio Cabo PP 2,2,5mm

PREÇOS	QUANTIDADE	PREÇO ESTIMADO	TOTAL
3	500	R\$ 6,40 (un)	R\$ 3.200,00
Preço Público	Órgão Público		
1	PREFEITURA MUNICIPAL		
Valor Unitário			R\$ 6,40
Identificação			
3792021	Data Licitação	19/02/2021	Preço R\$ 6,40
Média dos Preços Obtidos: R\$ 6,40			

Item 6: Fio Flexível 1,5mm

PREÇOS	QUANTIDADE	PREÇO ESTIMADO	TOTAL
10	500	R\$ 2,58 (un)	R\$ 1.290,00
Preço Compras Governamentais	Órgão Público		
1	Ministério Público Federal Procuradoria da República no Estado do Maranhão		
Valor Unitário			R\$ 2,58
Identificação			
NºPregão:32021 UASG:200078	Data Licitação	16/03/2021	Preço R\$ 2,58
Média dos Preços Obtidos: R\$ 2,58			

Item 7: Fio Paralelo 2x2,5mm

PREÇOS	QUANTIDADE	PREÇO ESTIMADO	TOTAL
6	500	R\$ 5,20 (un)	R\$ 2.600,00
Preço Compras Governamentais	Órgão Público		
1	GOVERNO DO ESTADO DE GOIAS COMPANHIA DE URBANIZAÇÃO DE GOIÂNIA		
Valor Unitário			R\$ 5,20
Identificação			
NºPregão:362020 UASG:927355	Data Licitação	16/11/2020	Preço R\$ 5,20
Média dos Preços Obtidos: R\$ 5,20			

Item 8: Fio Paralelo 2x4,0mm

PREÇOS	QUANTIDADE	PREÇO ESTIMADO	TOTAL
8	500	R\$ 6,14 (un)	R\$ 3.070,00
Preço Compras Governamentais	Órgão Público		
1	GOVERNO DO ESTADO DE GOIAS COMPANHIA DE URBANIZAÇÃO DE GOIÂNIA		
Valor Unitário			R\$ 6,14
Identificação			
NºPregão:372020 UASG:927355	Data Licitação	01/12/2020	Preço R\$ 6,14
Média dos Preços Obtidos: R\$ 6,14			

Item 9: Tomada com Interruptor e espelho 4x2

PREÇOS	QUANTIDADE	PREÇO ESTIMADO	TOTAL
5	50	R\$ 17,50 (un)	R\$ 875,00
Preço Público	Órgão Público		
1	EEFM GETÚLIO VARGAS		
Valor Unitário			R\$ 17,50
Identificação			
202015136	Data Licitação	09/09/2020	Preço R\$ 17,50
Média dos Preços Obtidos: R\$ 17,50			

Valor Global:

R\$ 33.012,85

Is. Nº: 263



Detalhamento dos Itens

Item 1: Braço para Iluminação Pública Padrão Copel

Preço Estimado: R\$ 72,84 (un)

Média dos Preços Obtidos: R\$ 72,84

Quantidade	Descrição	Observação
80 Unidades	Braço para Iluminação Pública Padrão Copel	
Preço (Compras Governamentais) 1: Mediana das Propostas Finais		R\$ 72,84
<p>Órgão: PREF.MUN.DE CAMPO ALEGRE</p> <p>Objeto: Fornecimento de material de construção (elétrico).</p> <p>Descrição: BRAÇO LUMINÁRIA EXTERNA - BRAÇO LUMINÁRIA EXTERNA, MATERIAL AÇO CARBONO, TRATAMENTO SUPERFICIAL GALVANIZADO, DIÂMETRO TUBO 48 MM, ALTURA P/PROJEÇÃO HORIZONTAL DE 2.500 MM, APLICAÇÃO POSTE DE ILUMINAÇÃO PÚBLICA, CARACTERÍSTICAS ADICIONAIS CURVO</p> <p>CatMat: 387029 - BRAÇO LUMINÁRIA EXTERNA, AÇO CARBONO, GALVANIZADO, 48 MM, P/PROJEÇÃO HORIZONTAL DE 2.500 MM, POSTE DE ILUMINAÇÃO PÚBLICA, CURVO</p>		<p>Data: 09/02/2021 09:00</p> <p>Modalidade: Pregão Eletrônico</p> <p>SRP: SIM</p> <p>Identificação: N°Pregão:42021 / UASG:982727</p> <p>Lote/Item: /15</p> <p>Ata: Link Ata</p> <p>Fonte: www.comprasgovernamentais.gov.br</p> <p>Quantidade: 654</p> <p>Unidade: Unidade</p> <p>UF: AL</p>
CNPJ	RAZÃO SOCIAL DO FORNECEDOR	VALOR DA PROPOSTA FINAL
32.617.419/0001-83	GOLED INDUSTRIA E COMERCIO LTDA	R\$ 60,00
* VENCEDOR *		
<p>Marca: BR1</p> <p>Fabricante: LedLuz</p> <p>Modelo: BR1</p> <p>Descrição: BRAÇO LUMINÁRIA EXTERNA, MATERIAL AÇO CARBONO, TRATAMENTO SUPERFICIAL GALVANIZADO, DIÂMETRO TUBO 48 MM, ALTURA P/PROJEÇÃO HORIZONTAL DE 2.500 MM, APLICAÇÃO POSTE DE ILUMINAÇÃO PÚBLICA, CARACTERÍSTICAS ADICIONAIS CURVO</p>		
Endereço:	Nome de Contato:	Telefone:
AV GUARUJA, 740	MARIANA	(62) 3238-8300
Email:		licitacao@grupof8.com.br
01.774.035/0001-40	NUNES DA SILVA CONSTRUCAO EIRELI	R\$ 60,10
<p>Marca: Fortlight</p> <p>Fabricante: Fortlight</p> <p>Modelo: Fortlight</p> <p>Descrição: BRAÇO CURVO DE 1" X 3,00 M - EM AÇO GALVANIZADO A FOGO (COM BASE). ITEM EXCLUSIVO PARA ME</p>		
Estado:	Cidade:	Endereço:
AL	Junqueiro	PC PADRE AURELIO DE GOES, 87
00.226.324/0001-42	ELETRICA LUZ COMERCIAL DE MATERIAIS ELETRICOS EIRELI	R\$ 60,67
<p>Marca: JRC</p> <p>Fabricante: JRC</p> <p>Modelo: JRC</p> <p>Descrição: BRAÇO CURVO DE 1" X 3,00 M - EM AÇO GALVANIZADO A FOGO (COM BASE). ITEM EXCLUSIVO PARA ME*</p>		
Estado:	Cidade:	Endereço:
GO	Goiânia	AV INDEPENDENCIA, 6060
Telefone:		(62) 3924-6034
Email:		eletricaluz@hotmail.com
25.356.337/0001-67	MGM COMERCIO E ILUMINACAO EIRELI	R\$ 85,00
<p>Marca: MGM</p> <p>Fabricante: MGM</p> <p>Modelo: BRAÇO METALICO</p> <p>Descrição: BRAÇO CURVO DE 1" X 3,00M EM AÇO GALVANIZADO A FOGO COM B ASE</p>		
Endereço:	Telefone:	
R DA OLARIA, 113	(81) 8601-7618	
17.451.234/0001-58	GR COMERCIO EIRELI	R\$ 362,47

CNPJ

RAZÃO SOCIAL DO FORNECEDOR

VALOR DA PROPOSTA FINAL

Marca: NP

Fabricante: NP

Modelo: NP

Descrição: BRAÇO CURVO DE 1 X 3,00 M EM AÇO GALVANIZADO A FOGO (COM BASE). ITEM EXCLUSIVO PARA ME



Estado: MG Cidade: Belo Horizonte Endereço: R PORTO, 53 Nome de Contato: Carlos José de Souza Júnior Telefone: (31) 3297-7545 Email: lez vendas@lzeletricidade.com.br

08.469.635/0001-44 INTEGRATEK COMERCIO DE ELETROELETRONICOS LTDA

R\$ 362,50

Marca: DIMENSAO

Fabricante: DIMENSAO

Modelo: 1" X 3,00 M

Descrição: BRAÇO LUMINÁRIA EXTERNA, MATERIAL AÇO CARBONO, TRATAMENTO SUPERFICIAL GALVANIZADO, DIÂMETRO TUBO 48 MM, ALTURA P/PROJEÇÃO HORIZONTAL DE 2.500 MM, APLICAÇÃO POSTE DE ILUMINAÇÃO PÚBLICA. CARACTERÍSTICAS ADICIONAIS CURVO

Endereço: RUA CLAUDIO SOARES, 72 Telefone: (11) 2983-4180 / (11) 6963-2593 Email: sac@sakaiaassessoria.com.br

Item 2: Luminária Oval aberta Padão Copel E-27

Preço Estimado: R\$ 59,55 (un)

Média dos Preços Obtidos: R\$ 59,55

Quantidade	Descrição	Observação
80 Unidades	Luminária Oval aberta Padão Copel E-27	

Preço (Compras Governamentais) 1: Mediana das Propostas Finais

R\$ 59,55

Órgão: MINISTÉRIO DA EDUCAÇÃO
Universidade Federal de Santa Catarina
Pró-Reitoria de Administração

Data: 01/02/2021 08:30

Modalidade: Pregão Eletrônico

SRP: SIM

Objeto: Registro de preços para a eventual aquisição de Materiais de Sinalização Visual e Afins para atender a Universidade Federal de Santa Catarina (UFSC)..

Identificação: N°Pregão:92021 / UASG:153163

Lote/Item: /5

Descrição: LUMINÁRIA - LUMINÁRIA, TIPO SINALIZAÇÃO, MATERIAL CORPO ALUMÍNIO FUNDIDO, MATERIAL REFLETOR GLOBO DE VIDRO CRISTAL NEUTRO TÉRMICO, EXTRA TEMPE, TIPO LÂMPADA INCANDESCENTE, QUANTIDADE LÂMPADAS 1 UN, TIPO SOQUETE EM PORCELANA REFORÇADA TIPO E-27, FIXAÇÃO GLOBO DE GRADE ROSCÁVEL DE 3/4. POTÊNCIA NOMINAL LÂMPADA ATÉ 100 W

Ata: Link Ata

Fonte: www.comprasgovernamentais.gov.br

Quantidade: 125

Unidade: Unidade

UF: SC

CatMat: 373703 - LUMINÁRIA, SINALIZAÇÃO, ALUMÍNIO FUNDIDO, GLOBO DE VIDRO CRISTAL NEUTRO TÉRMICO, EXTRA TEMPE, INCANDESCENTE, 1 UN, EM PORCELANA REFORÇADA TIPO E-27, GLOBO DE GRADE ROSCÁVEL DE 3/4, ATÉ 100 W

CNPJ

RAZÃO SOCIAL DO FORNECEDOR

VALOR DA PROPOSTA FINAL

37.278.673/0001-18 EREMASTER DISTRIBUIDORA DE FERRAGENS E FERRAMENTAS LTDA

R\$ 19,09

* VENCEDOR *

Marca: SEGURIMAX
Fabricante: SEGURIMAX
Modelo: SEGURIMAX

Descrição: 373703 - LUMINÁRIA DE SINALIZAÇÃO Luminária de emergência: Bivolt. Autonomia mínima de 3h. Atende NBR 10898. A ILUMINAÇÃO DEVE SER D E LED — <https://segurimax.com.br/produtos/detalhes/iluminacao-emergencia-autonoma-30-leds-litio-slim/>

Estado: RS Cidade: Erechim Endereço: R JORGE DA SILVA, 38

Telefone:
(54) 9189-8797

14.517.117/0001-51 ONE COMERCIAL LTDA

R\$ 100,00

Marca: elgin
Fabricante: elgin
Modelo: 48LEM30L0000

Descrição: Luminária de emergência: Bivolt. Autonomia mínima de 3h.

Endereço:
AL SALVADOR, 1057

Nome de Contato:
MARCIO

Telefone:
(71) 3012-0413

Email:
contato@onecomercial.com.br

Item 3: Fio Cabo 35mm rígido

Preço Estimado: R\$ 49,10 (un)

Média dos Preços Obtidos: R\$ 49,10



Quantidade	Descrição	Observação
200 Metros	Fio Cabo 35mm rígido	

Preço (Compras Governamentais) 1: Mediana das Propostas Finais

R\$ 49,10

Órgão: GOVERNO DO ESTADO DO PARANÁ
PREFEITURA MUNICIPAL DE CAPANEMA
Objeto: AQUISIÇÃO DE MATERIAL DE CONSTRUÇÃO, MATERIAL ELÉTRICO E ACABAMENTOS EM GERAL PARA USO DA ADMINISTRAÇÃO PÚBLICA DO MUNICÍPIO DE CAPANEMA -PR, processado pelo sistema de registro de preços..
Descrição: CORTA - FIO - FIO CABO DE COBRE FLEXÍVEL 35MM
CatMat: 8184 - CORTA - FIO

Data: 08/03/2021 08:30
Modalidade: Pregão Eletrônico
SRP: SIM
Identificação: N°Pregão:62021 / UASG:987487
Lote/Item: /156
Ata: Link Ata
Fonte: www.comprasgovernamentais.gov.br
Quantidade: 100
Unidade: Unidade
UF: PR

CNPJ	RAZÃO SOCIAL DO FORNECEDOR	VALOR DA PROPOSTA FINAL
24.616.322/0001-28 * VENCEDOR *	MORK SOLAR - PRODUTOS E SERVICOS ELETRICOS LTDA Marca: INDUSFLEX Fabricante: INDUSFLEX Modelo: CABOFLEX 35MMX75V Descrição: FIO CABO DE COBRE FLEXÍVEL 35MM Endereço: RUA PRESIDENTE FARIA, 642 Nome de Contato: Adelaine Cristina Telefone: (41) 3666-6336 Email: mork@mork.com.br	R\$ 23,50
01.276.119/0001-54	JV COMERCIO DE MATERIAIS ELETRICOS E DECORACOES LTDA Marca: ULTRAFLEX Fabricante: ULTRAFLEX Modelo: ULTRAFLEX Descrição: ULTRAFLEX Estado: SC Cidade: Campos Novos Endereço: RUA CORONEL FARRAPO, 1331 Telefone: (49) 3541-0682 / (49) 3541-0749	R\$ 23,87
07.735.324/0001-17	ITOFRAN COMERCIO ATACADISTA DE MATERIAIS DE CONSTRUCAO LTDA Marca: QUALIFLEX Fabricante: QUALIFLEX Modelo: 35MM Descrição: FIO CABO DE COBRE FLEXÍVEL 35MM Estado: SC Cidade: Palhoça Endereço: R JOSE COSME PAMPLONA, 2611 Telefone: (48) 3242-0566/ (48) 8451-4004 Email: adailtonvelho@hotmail.com	R\$ 29,39
27.204.689/0001-22	ARIADNER DA SILVA MESSIAS Marca: CORFIO Fabricante: CORFIO Modelo: CORFIO Descrição: FIO CABO DE COBRE FLEXÍVEL 35MM Endereço: TV LILA FACHETTI, 491 Nome de Contato: ARIADNER Telefone: (27) 3721-5593 Email: comercialisa.messias@bol.com.br	R\$ 45,00
14.193.126/0001-34	MATERIAIS ELETRICOS ESTRELA GUIA LTDA Marca: CONTROLLER Fabricante: CONTROLLER Modelo: FIO CABO DE COBRE FLEXIVEL 35MM Descrição: FIO CABO DE COBRE FLEXIVEL 35MM Endereço: AV ANTONIO DE PAIVA CANTELMO, 1153	R\$ 49,10
29.087.136/0001-62	JESSICA STRACK SALES PEPOV	R\$ 49,14

CNPJ RAZÃO SOCIAL DO FORNECEDOR

Marca: ENERGY/SIMILAR
Fabricante: ENERGY/SIMILAR
Modelo: CABO ELETRICO
Descrição: FIO CABO DE COBRE FLEXÍVEL 35MM

VALOR DA PROPOSTA FINAL



Endereço:
AV SOUZA NAVES, 2126

Telefone:
(42) 3238-2098

31.289.314/0001-80 ANDRE LUAN DAVET

R\$ 49,14

Marca: DIVERSOS
Fabricante: DIVERSOS
Modelo: DIVERSOS
Descrição: FIO CABO DE COBRE FLEXÍVEL 35MM

Endereço:

97.456.636/0001-84 REALLUZ - COMERCIO DE MATERIAIS ELETRICOS LTDA

R\$ 49,14

Marca: RCM
Fabricante: RCM
Modelo: CABO FLEXÍVEL
Descrição: CABO

Endereço:
AV BRASILIA, 1200

Nome de Contato:
REGINA

Telefone:
(43) 3377-9204

Email:
comercial2@realluzdistribuidora.com.br

29.216.954/0001-18 SOLUCOES NORTE ENGENHARIA, CONSTRUCOES E COMERCIO EIRELI

R\$ 91,80

Marca: LUNA CABOS
Fabricante: LUNA CABOS
Modelo: LUNA CABOS
Descrição: FIO CABO DE COBRE FLEXÍVEL 35MM

Endereço:
RUA MIGUEL CALMON, 3905

Telefone:
(69) 3301-5863

Email:
solucoesnorte@solucoesnorte.com.br

Item 4: Fio Cabo PP 2x1,5mm com 100 metros

Preço Estimado: R\$ 313,33 (un)

Média dos Preços Obtidos: R\$ 313,33

Quantidade	Descrição	Observação
3 Rolos	Fio Cabo PP 2x1,5mm com 100 metros	

Preço (Compras Governamentais) 1: Mediana das Propostas Finais

R\$ 313,33

Órgão: GOVERNO DO ESTADO DO PARANÁ
PREFEITURA MUNICIPAL DE PRUDENTOPOLIS

Data: 10/03/2021 08:37

Modalidade: Pregão Eletrônico

Objeto: Registro de Preços para aquisição de materiais de construção, materiais elétricos e ferramentas, para atender a demanda das secretarias municipais..

SRP: SIM

Descrição: CABO ELÉTRICO ISOLADO - CABO ELÉTRICO ISOLADO, MATERIAL CONDUTOR COBRE, TÊMPERA CONDUTOR MOLE, SEÇÃO NOMINAL 1,5 MM2, FORMAÇÃO CONDUTOR 1 FIO, TENSÃO ISOLAMENTO 0,6/1 KV, MATERIAL ISOLAMENTO CONDUTOR TERMOPLÁSTICO DE PVC, TIPO ANTI-CHAMA

Identificação: N°Pregão:202021 / UASG:987791

Lote/Item: /185

Ata: Link Ata

CatMat: 322800 - CABO ELÉTRICO ISOLADO, MATERIAL CONDUTOR COBRE, TIPO ANTI-CHAMA, TÊMPERA CONDUTOR MOLE, SEÇÃO NOMINAL 1,5 MM2, FORMAÇÃO CONDUTOR 1 FIO, TENSÃO ISOLAMENTO 0,6/1 KV, MATERIAL ISOLAMENTO CONDUTOR TERMOPLÁSTICO DE PVC

Fonte: www.comprasgovernamentais.gov.br

Quantidade: 14

Unidade: Rolo 100,00 M

UF: PR

CNPJ RAZÃO SOCIAL DO FORNECEDOR

VALOR DA PROPOSTA FINAL

28.697.784/0001-78 MARIA CONSUELO SOARES DA MATA
* VENCEDOR *

R\$ 260,00

CNPJ

RAZÃO SOCIAL DO FORNECEDOR

VALOR DA PROPOSTA FINAL

Marca: condunorte
Fabricante: condunorte
Modelo: condunorte

Descrição: CABO ELÉTRICO ISOLADO, MATERIAL CONDUTOR COBRE, TÊMPERA CONDUTOR MOLE, SEÇÃO NOMINAL 1,5 MM2, FORMAÇÃO CONDUTOR 1 FI
0, TENSÃO ISOLAMENTO 0,6/1 KV, MATERIAL ISOLAMENTO CONDUTOR TERMOPLÁSTICO DE PVC, TIPO ANTI-CHAMA



Endereço: R ADAO RIBEIRO, 51
Nome de Contato: REGIS
Telefone: (11) 3562-7151
Email: consulvendas1@gmail.com

07.363.188/0001-81 ADRIANO CESAR MAYER & CIA LTDA

R\$ 299,00

Marca: QualyFlex
Fabricante: QualyFlex
Modelo: Conforme TR
Descrição: Fio cabo flexível 450/750 V 1 x 4,0 mm² composição Cobre/PVC na cor preta rolo com 100 metros

Estado: PR Cidade: Prudentópolis Endereço: R DR. OSORIO GUIMARES, 1600
Telefone: (42) 3446-1064

24.120.896/0001-00 T G A MATERIAL DE CONSTRUÇÃO LTDA

R\$ 299,00

Marca: premium
Fabricante: flexsul
Modelo: conforme edital
Descrição: conforme edital

Endereço: RUA XII DE AGOSTO, 709
Telefone: (42) 3446-6487
Email: alceu.07@hotmail.com

03.607.792/0001-55 JULIANO JOSE GEREI EIRELI

R\$ 304,96

Marca: Urano
Fabricante: Urano
Modelo: Conforme TR
Descrição: Fio cabo flexível 450/750 V 1 x 4,0 mm² composição Cobre/PVC na cor preta rolo com 100 metros

Endereço: R OSORIO GUIMARAES, 1280

24.616.322/0001-28 MORK SOLAR - PRODUTOS E SERVICOS ELETRICOS LTDA

R\$ 321,70

Marca: INDUSFLEX
Fabricante: INDUSFLEX
Modelo: 4MM FLEX 750V
Descrição: Fio cabo flexível 450/750 V 1 x 4,0 mm² composição Cobre/PVC na cor preta rolo com 100 metros

Endereço: RUA PRESIDENTE FARIA, 642
Nome de Contato: Adelaine Cristina
Telefone: (41) 3666-6336
Email: mork@mork.com.br

15.025.806/0001-01 BRUNO PETINATI

R\$ 321,73

Marca: Maxcopper
Fabricante: Maxcopper
Modelo: Cabo Flexível 450/750V
Descrição: Fio cabo flexível 450/750 V 1 x 4,0 mm² 247 Nm02 composição Cobre/PVC na cor preta rolo com 100 metros

Endereço: RUA CAROLINA MALHEIROS, 799
Telefone: (19) 3623-2477 / (19) 3056-0049 / (19) 3623-2477
Email: acyrgiao@terra.com.br

35.724.987/0001-71 REGINA BERGAMASCO DA SILVA 66229529904

R\$ 321,73

Marca: indusflex
Fabricante: indusflex
Modelo: indusflex
Descrição: indusflex

Endereço: RUA SEMPRE-VIVA, 110
Telefone: (45) 9969-1329
Email: cwcomercio@hotmail.com

36.673.446/0001-24 J.LAVANDOSKI FERRAGENS

R\$ 500,00

Marca: URANO
Fabricante: URANO
Modelo: URANO
Descrição: Fio cabo flexível 450/750 V 1 x 4,0 mm² composição Cobre/PVC na cor preta rolo com 100 metros

Estado: RS Cidade: Erechim Endereço: R FULGENCIO MIGUEL COFFY, 414
Telefone: (54) 9609-6638
Email: jonaslavandoski@gmail.com



Item 5: Fio Cabo PP 2,2,5mm

Preço Estimado: R\$ 6,40 (un)

Média dos Preços Obtidos: R\$ 6,40

Quantidade	Descrição	Observação
500 Metros	Fio Cabo PP 2,2,5mm	

Preço (Outros Entes Públicos) 1: Mediana das Propostas Finais

R\$ 6,40

Órgão: PREFEITURA MUNICIPAL
Objeto: Aquisição de Material para manutenção da EMEI Tia Marly
Descrição: Fio 2 x 2,5 - Fio 2 x 2,5

Data: 19/02/2021 00:00
Modalidade: Dispensa por Limite
SRP: NÃO
Identificação: 3792021
Lote/Item: 1/7
Ata: N/A
Fonte: 179.106.88.107/pronimtb/index.asp?acao=1&item=2
Quantidade: 20
Unidade: m
UF: RS

CNPJ RAZÃO SOCIAL DO FORNECEDOR VALOR DA PROPOSTA FINAL

93.306.280/0001-41 CMC-CARLOS ROBERTO Q. MELLO R\$ 6,00

Marca: Marca não informada
Fabricante: Fabricante não informado
Descrição: Descrição não informada
Endereço:

92.502.475/0001-02 AGROMAQ *VENCEDOR* R\$ 6,40

Marca: Marca não informada
Fabricante: Fabricante não informado
Descrição: Descrição não informada
Endereço:

91.023.168/0019-05 COTRIJUC - COOPERATIVA AGROPECUARIA JULIO DE CASTILHOS R\$ 7,94

Marca: Marca não informada
Fabricante: Fabricante não informado
Descrição: Descrição não informada
Endereço:
R CEL SEVERO BARROS, 247 G

Item 6: Fio Flexível 1,5mm

Preço Estimado: R\$ 2,58 (un)

Média dos Preços Obtidos: R\$ 2,58

Quantidade	Descrição	Observação
500 Metros	Fio Flexível 1,5mm	

Preço (Compras Governamentais) 1: Mediana das Propostas Finais

R\$ 2,58

Órgão: Ministério Público Federal
Procuradoria da República no Estado do Maranhão
Objeto: Registro de preços para futura(s) e eventual(is) aquisição(ões), de forma parcelada(s), de MATERIAL ELÉTRICO E ELETRÔNICO E MATERIAL PARA MANUTENÇÃO DE BENS IMÓVEIS, para atender necessidades da Procuradoria da República no Maranhão (PRMA)..

Data: 16/03/2021 09:31
Modalidade: Pregão Eletrônico
SRP: SIM
Identificação: N°Pregão:32021 / UASG:200078
Lote/Item: 1/19
Ata: Link Ata

Descrição: FIO ELETRICO - FIO ELETRICO, TIPO FLEXÍVEL/ PARALELO, BITOLA 2X1,5 MM,
MATERIAL CONDUTOR COBRE, MATERIAL ISOLAMENTO PVC
CatMat: 239481 - FIO ELETRICO , TIPO FLEXÍVEL / PARALELO, BITOLA 2X1,5 MM,
MATERIAL CONDUTOR COBRE, MATERIAL ISOLAMENTO PVC

Fonte: www.comprasgovernamentais.gov.br

Quantidade: 100
Unidade: Metro
UF: MA



CNPJ RAZÃO SOCIAL DO FORNECEDOR

13.788.337/0001-57 CARLOS ANDRE DE OLIVEIRA SILVA

Marca: Sil
Fabricante: Sil
Modelo: Sil
Descrição: FIO ELÉTRICO PARALELO BITOLA 2X1,5MM (CORDAO PARALELO 2 X 1,50MM2 BR 300V MT)

Estado: MA Cidade: São Luís Endereço: Telefone: (98) 3244-0862 Email: comercialoliveira165@gmail.com

04.510.069/0001-16 COMATEL COMERCIO DE MATERIAL LTDA
* VENCEDOR *

R\$ 2,20

Marca: METALFLEX
Fabricante: METALFLEX
Modelo: METALFLEX
Descrição: FIO ELÉTRICO PARALELO BITOLA 2X1,5MM (CORDAO PARALELO 2 X 1,50MM2 BR 300V MT)

Estado: PA Cidade: Belém Endereço: TRAVESSA JOSE PIO, 545 Nome de Contato: Vera Lucia Rodrigues de Araújo Telefone: (91) 3204-2602 Email: comatel@comatel.com.br

40.075.701/0001-04 J2T ENGENHARIA E SOLUCOES LTDA

R\$ 2,33

Marca: TECHFIO
Fabricante: DIVERSOS
Modelo: DIVERSOS
Descrição: FIO ELÉTRICO PARALELO BITOLA 2X1,5MM (CORDAO PARALELO 2 X 1,50MM2 BRN 300V MT)

Endereço:

26.507.653/0001-55 VOLT MATERIAIS ELETRICOS EIRELI

R\$ 2,45

Marca: CONSUMIG
Fabricante: CONSUMIG
Modelo: CONSUMIG
Descrição: FIO ELÉTRICO PARALELO BITOLA 2X1,5MM (CORDAO PARALELO 2 X 1,50MM2 BR 300V MT)

Endereço: R DESEMBARGADOR RIBEIRO DA LUZ, 183 Nome de Contato: ANA PAULA Telefone: (31) 2515-5066 Email: voltelétrica1@gmail.com

33.476.566/0001-43 GULDIBERG BRAGA FERNANDES 00275960308

R\$ 2,58

Marca: sil
Fabricante: sil
Modelo: FIO ELETRICO, TIPO FLEXÍVEL/ PARALELO, BITOLA 2X1,
Descrição: FIO ELETRICO, TIPO FLEXÍVEL/ PARALELO, BITOLA 2X1,5 MM, MATERIAL CONDUTOR COBRE, MATERIAL ISOLAMENTO PVC

Endereço: R APICUM, 3A Telefone: (98) 3246-6139 Email: guldiberg@hotmail.com

32.936.252/0001-13 JOSE CARLOS FARIAS PEREIRA 07772782357

R\$ 2,58

Marca: INDUSCABOS
Fabricante: INDUSCABOS
Modelo: INDUSCABOS
Descrição: : Fio elétrico, tipo: flexível , paralelo, bitola: 2x1,5 mm, material condutor: cobre, material isolamento: pvc

Endereço: AV DOUTOR MANOEL AYRES NETO (CJ V V SOL), 6228 Telefone: (86) 9958-1510 Email: licitacoes.farias@gmail.com

04.315.383/0001-48 DISTRIBUIDORA COSTA LTDA

R\$ 2,58

Marca: MEGATRON
Fabricante: MEGATRON
Modelo: MEGATRON
Descrição: FIO ELETRICO, TIPO FLEXÍVEL/ PARALELO, BITOLA 2X1,5 MM, MATERIAL CONDUTOR COBRE, MATERIAL ISOLAMENTO PVC.

Endereço: R 08, 28 Telefone: (98) 3232-4940

04.096.016/0001-09 P. H. B. SANTANA COMERCIO E SERVICOS LTDA

R\$ 2,58

Marca: COPPERLINE
Fabricante: COPPERLINE
Modelo: PARALELO
Descrição: FIO ELÉTRICO PARALELO BITOLA 2X1,5MM (CORDAO PARALELO 2 X 1,50MM2 BR 300V MT)

CNPJ

RAZÃO SOCIAL DO FORNECEDOR

VALOR DA PROPOSTA FINAL

Endereço:
R 1600, 07

Nome de Contato:
PAULO

Telefone:
(98) 3239-3515

Email:
phb.santana@hotmail.com



19.416.252/0001-24 TOPO COMERCIO, CONSTRUCOES E SERVICOS LTDA

Marca: BRASILEIRA
Fabricante: NACIONAL
Modelo: DIVERSOS
Descrição: FIO ELETRICO, TIPO FLEXÍVEL/ PARALELO, BITOLA 2X1,5 MM, MATERIAL CONDUTOR COBRE, MATERIAL ISOLAMENTO PVC

Estado: GO Cidade: Morrinhos Endereço: RUA PARAIBA, 128 B Nome de Contato: José Antônio da Cunha Telefone: (64) 3413-0224 Email: topoconstrucoesservicos@gmail.com

R\$ 3,80

35.732.595/0001-54 LUCYVALDO PIRES ABRANTES 02325698351

Marca: SIL
Fabricante: SIL
Modelo: FLEXIVEL
Descrição: FIO ELETRICO, TIPO FLEXÍVEL/ PARALELO, BITOLA 2X1,5 MM, MATERIAL CONDUTOR COBRE, MATERIAL ISOLAMENTO PVC

Endereço:

Item 7: Fio Paralelo 2x2,5mm	
Preço Estimado: R\$ 5,20 (un)	Média dos Preços Obtidos: R\$ 5,20

Quantidade	Descrição	Observação
500 Metros	Fio Paralelo 2x2,5mm	

Preço (Compras Governamentais) 1: Mediana das Propostas Finais

Órgão: GOVERNO DO ESTADO DE GOIAS
COMPANHIA DE URBANIZAÇÃO DE GOIÂNIA

Objeto: Aquisição de materiais (alicate amperímetro, abraçadeira de nylon, alicate de corte, entre outros) para serem utilizados nos serviços de iluminação decorativa natalina, conforme especificações e condições estabelecidas neste Edital e seus anexos..

Descrição: FIO ELETRICO - FIO ELETRICO, TIPO FLEXÍVEL/ PARALELO, BITOLA 2X2,5 MM, COR BRANCO, MATERIAL CONDUTOR COBRE, MATERIAL ISOLAMENTO PVC

CatMat: 240018 - FIO ELETRICO

Data: 16/11/2020 09:00
Modalidade: Pregão Eletrônico
SRP: NÃO
Identificação: NºPregão:362020 / UASG:927355
Lote/Item: /25
Ata: LinkAta
Adjudicação: 19/11/2020 13:56
Homologação: 20/11/2020 15:43
Fonte: www.comprasgovernamentais.gov.br
Quantidade: 1.800
Unidade: Metro
UF: GO

R\$ 5,20

CNPJ

RAZÃO SOCIAL DO FORNECEDOR

VALOR DA PROPOSTA FINAL

29.613.043/0001-24 GYN LED INDUSTRIA E COMERCIO LTDA
* VENCEDOR *

R\$ 2,53

Marca: INDUSFLEX
Fabricante: INDUSFLEX
Modelo: TOR2,5
Descrição: Fio cordão flexível torcido, bitola 2x2,5mm², cor branca, produto em conformidade NBR NM-247-5.

Estado: GO Cidade: Goiânia Endereço: AV INDEPENDENCIA, 5542 Telefone: (62) 3238-8300/ (62) 3238-8301

Email:
contabilidade@grupof8.com.br

24.616.322/0001-28 MORK SOLAR - PRODUTOS E SERVICOS ELETRICOS LTDA

R\$ 4,56

Marca: INDUSFLEX
Fabricante: INDUSFLEX
Modelo: FIO TORCIDO 2X2,5MMX300V
Descrição: Fio cordão flexível torcido, bitola 2x2,5mm², cor branca, produto em conformidade NBR NM-247-5. Deverá ser indicada a marca.

Endereço:
RUA PRESIDENTE FARIA, 642

Nome de Contato:
Adelaine Cristina

Telefone:
(41) 3666-6336

Email:
mork@mork.com.br



CNPJ RAZÃO SOCIAL DO FORNECEDOR
 10.473.681/0001-69 JIT SERVICOS E COMERCIO DE MATERIAL ELETRICO LTDA

VALOR DA PROPOSTA FINAL
 R\$ 5,13

Marca: COBREGOM
 Fabricante: COBREGOM
 Modelo: PAR2X2,5
 Descrição: Fio cordão flexível torcido, bitola 2x2,5mm², cor branca, produto em conformidade NBR NM-247-5

Endereço: R DOS ROMEIROS, 186 Nome de Contato: Monica Sampaio da Costa Oliveira Telefone: (21) 2498-1394 Email: jitservicosecomercio@yahoo.com.br

17.451.234/0001-58 GR COMERCIO EIRELI R\$ 5,28

Marca: INDUSFLEX
 Fabricante: INDUSFLEX
 Modelo: INDUSFLEX
 Descrição: Fio cordão flexível torcido, bitola 2x2,5mm², cor branca, produto em conformidade NBR NM-247-5.

Estado: MG Cidade: Belo Horizonte Endereço: R PORTO, 53 Nome de Contato: Carlos José de Souza Júnior Telefone: (31) 3297-7546 Email: lez vendas@lzeletricidade.com.br

36.613.427/0001-02 COMERCIAL SUDOESTE EIRELI R\$ 7,49

Marca: INDUSFLEX
 Fabricante: INDUSFLEX
 Modelo: INDUSFLEX
 Descrição: FIO CORDÃO FLEXÍVEL TORCIDO, BITOLA 2X2,5MM², COR BRANCA, PRODUTO EM CONFORMIDADE NBR NM-247-5. DEVERÁ SER INDICADA A MARCA.

Endereço: R C69, 211 Telefone: (62) 8117-9233 Email: comercialsudoestego@gmail.com

00.226.324/0001-42 ELETRICA LUZ COMERCIAL DE MATERIAIS ELETRICOS EIRELI R\$ 7,78

Marca: LAMESA
 Fabricante: LAMESA
 Modelo: LAMESA
 Descrição: 'Fio cordão flexível torcido, bitola 2x2,5mm², cor branca, produto em conformidade NBR NM-247-5. Deverá ser indicada a marca.'

Estado: GO Cidade: Goiânia Endereço: AV INDEPENDENCIA, 6060 Telefone: (62) 3924-6034 Email: eletricaluz@hotmail.com

Item 8. Fio Paralelo 2x4,0mm

Preço Estimado: R\$ 6,14 (un)

Média dos Preços Obtidos: R\$ 6,14

Quantidade	Descrição	Observação
500 Metros	Fio Paralelo 2x4,0mm	

Preço (Compras Governamentais) 1: Mediana das Propostas Finais R\$ 6,14

Órgão: GOVERNO DO ESTADO DE GOIÁS
 COMPANHIA DE URBANIZAÇÃO DE GOIÂNIA

Objeto: Aquisição de materiais (abraçadeira de nylon, arame galvanizado, bastão de SNOW LED, cordão de led, entre outros) para serem utilizados na confecção de 12 (doze) árvores natalinas, conforme especificações e condições estabelecidas neste Edital e seus anexos.

Descrição: FIO ELETRICO - FIO ELETRICO, TIPO FLEXÍVEL/ PARALELO, BITOLA 2 X 4 MM2, COR BRANCO, MATERIAL CONDUTOR COBRE, MATERIAL ISOLAMENTO PVC, TENSÃO 750 V

CatMat: 292220 - FIO ELETRICO

Data: 01/12/2020 09:00
 Modalidade: Pregão Eletrônico
 SRP: NÃO
 Identificação: NºPregão:372020 / UASG:927355
 Lote/Item: /B
 Ata: Link Ata
 Adjudicação: 02/12/2020 08:28
 Homologação: 04/12/2020 15:41
 Fonte: www.comprasgovernamentais.gov.br
 Quantidade: 4.000
 Unidade: Metro
 UF: GO



CNPJ RAZÃO SOCIAL DO FORNECEDOR
 32.461.344/0001-94 NEWS REPRESENTACOES E COMERCIO DE PECAS LTDA
 * VENCEDOR *

VALOR DA PROPOSTA FINAL

R\$ 5,08



CNPJ

RAZÃO SOCIAL DO FORNECEDOR

VALOR DA PROPOSTA FINAL

Marca: SIL
 Fabricante: SIL
 Modelo: SIL
 Descrição: Fio cordão flexível torcido, bitola 2x4mm², cor branca, produto em conformidade NBR NM-247-5.



Estado:	Cidade:	Endereço:	Telefone:	Email:
GO	Goiânia	AV PEDRO LUDOVICO, 862	(62) 8111-0503	pedropcaixeta@gmail.com

36.613.427/0001-02 COMERCIAL SUDOESTE EIRELI R\$ 5,31

Marca: INDUSFLEX
 Fabricante: INDUSFLEX
 Modelo: INDUSFLEX
 Descrição: Fio cordão flexível torcido, bitola 2x4mm², cor branca, produto em conformidade NBR NM-247-5. Deverá ser indicada a marca.

Endereço:	Telefone:	Email:
R C69, 211	(62) 8117-9233	comercialsudoestego@gmail.com

24.616.322/0001-28 MORK SOLAR - PRODUTOS E SERVICOS ELETRICOS LTDA R\$ 5,49

Marca: USAFLEX
 Fabricante: USAFLEX
 Modelo: FIO PARALELO 2X4MMX300V
 Descrição: Fio cordão flexível torcido, bitola 2x4mm², cor branca, produto em conformidade NBR NM- 247-5. Deverá ser indicada a marca

Endereço:	Nome de Contato:	Telefone:	Email:
RUA PRESIDENTE FARIA, 642	Adelaine Cristina	(41) 3666-6336	mork@mork.com.br

29.613.043/0001-24 GYN LED INDUSTRIA E COMERCIO LTDA R\$ 6,07

Marca: CORFIO
 Fabricante: CORFIO
 Modelo: TOR 4,0
 Descrição: Fio cordão flexível torcido, bitola 2x4mm², cor branca, produto em conformidade NBR NM- 247-5.

Estado:	Cidade:	Endereço:	Telefone:	Email:
GO	Goiânia	AV INDEPENDENCIA, 5542	(62) 3238-8300/ (62) 3238-8301	contabilidade@grupof8.com.br

00.226.324/0001-42 ELETRICA LUZ COMERCIAL DE MATERIAIS ELETRICOS EIRELI R\$ 6,20

Marca: LAMESA
 Fabricante: LAMESA
 Modelo: LAMESA
 Descrição: Fio cordão flexível torcido, bitola 2x4mm², cor branca, produto em conformidade NBR NM- 247-5. Deverá ser indicada a marca.*

Estado:	Cidade:	Endereço:	Telefone:	Email:
GO	Goiânia	AV INDEPENDENCIA, 6060	(62) 3924-6034	eletricaluz@hotmail.com

17.451.234/0001-58 GR COMERCIO EIRELI R\$ 8,75

Marca: INDUS
 Fabricante: INDUS
 Modelo: INDUS
 Descrição: Fio cordão flexível torcido, bitola 2x4mm², cor branca, produto em conformidade NBR NM247-5.

Estado:	Cidade:	Endereço:	Nome de Contato:	Telefone:	Email:
MG	Belo Horizonte	R PORTO, 53	Carlos José de Souza Júnior	(31) 3297-7546	lezvendas@lzeletricidade.com.br

31.724.820/0001-50 LEONARDO FRANCISCO DA SILVA 82162727668 R\$ 8,75

Marca: MEGATRON
 Fabricante: MEGATRON
 Modelo: FIO PARALELO 2X4,0MM
 Descrição: Fio cordão flexível torcido, bitola 2x4mm², cor branca, produto em conformidade NBR NM-247-5. Deverá ser indicada a marca.

Endereço:	Telefone:	Email:
RUA JOAO SEVERINO DE AZEVEDO, 2431	(37) 3301-7988	leonardoeletro@hotmail.com

27.204.689/0001-22 ARIADNER DA SILVA MESSIAS R\$ 13,50

Marca: MEGATRON
 Fabricante: MEGATRON
 Modelo: MEGATRON
 Descrição: Fio cordão flexível torcido, bitola 2x4mm², cor branca, produto em conformidade NBR NM247-5.

Endereço:	Nome de Contato:	Telefone:	Email:
TV LILA FACHETTI, 491	ARIADNER	(27) 3721-5593	comercialisa.messias@bol.com.br



Item 9: Tomada com Interruptor e espelho 4x2

Preço Estimado: R\$ 17,50 (un)

Média dos Preços Obtidos: R\$ 17,50

Quantidade	Descrição	Observação
50 Unidades	Tomada com Interruptor e espelho 4x2	

Preço (Outros Entes Públicos) 1: Mediana das Propostas Finais

R\$ 17,50

Órgão: EEFM GETÚLIO VARGAS
 Objeto: Aquisição de material elétrico e eletrônico para atender as necessidades desta Unidade Escolar.
 Descrição: INTERRUPTOR - INTERRUPTOR, SIMPLES + TOMADA 2P+T HORIZONTAL, DE EMBUTIR, COMPLETO (ESPELHO, CAIXA E MODULO), PLACA 4X2", 15A/250V, COR BRANCA, EMBALAGEM 1.0 UNIDADE

Data: 09/09/2020 12:00
 Modalidade: DISPENSA (ART. 24, INCISO II)
 SRP: NÃO
 Identificação: 202015136
 Lote/Item: 1/4
 Ata: N/A
 Fonte: www.seplag.ce.gov.br
 Quantidade: 3
 Unidade: EMBALAGEM 1.0 UNIDADE
 UF: CE

CNPJ	RAZÃO SOCIAL DO FORNECEDOR	VALOR DA PROPOSTA FINAL
------	----------------------------	-------------------------

36.901.695/0001-20 * VENCEDOR *	C G C DE ARAUJO	R\$ 9,00
------------------------------------	-----------------	----------

Marca: PLUZIE
 Fabricante: Fabricante não informado
 Descrição: Descrição não informada

Estado:	Cidade:	Endereço:	Telefone:	Email:
CE	Eusébio	R NOSSA SENHORA APARECIDA, 730	(85) 8762-3202	cgccomercioelogistica@gmail.com

19.653.784/0001-85	GIKA COMERCIO & SERVICOS DE FERRAGENS E FERRAMENTAS LTDA	R\$ 15,00
--------------------	--	-----------

Marca: romazzi
 Fabricante: Fabricante não informado
 Descrição: Descrição não informada

Estado:	Cidade:	Endereço:	Telefone:
CE	Fortaleza	ROD BR 116, 4064	(85) 3081-3755

07.602.216/0001-76	UMBERLITA CORREIA DE MENEZES	R\$ 17,50
--------------------	------------------------------	-----------

Marca: ilumi
 Fabricante: Fabricante não informado
 Descrição: Descrição não informada

Estado:	Cidade:	Endereço:	Telefone:	Email:
CE	Farias Brito	RUA DO COMERCIO, 45	(88) 9642-9951	ksconstrucoes0@gmail.com

30.962.920/0001-51	LUIZ GUSTAVO DA SILVA MATOS	R\$ 20,00
--------------------	-----------------------------	-----------

Marca: ROMAZI
 Fabricante: Fabricante não informado
 Descrição: Descrição não informada

Endereço:	Telefone:	Email:
RUA CARLOS CHAGAS, 901	(85) 3483-7668	meire.com2@gmail.com

24.843.634/0001-74	WORLD SOLUCOES TECNOLOGICAS E SERVICOS EIRELI	R\$ 59,99
--------------------	---	-----------

Marca: PIAL
 Fabricante: Fabricante não informado
 Descrição: Descrição não informada

Endereço:	Telefone:	Email:
AVENIDA WALDIR DIOGO, 246	(85) 8926-3006 / (85) 9778-0690 / (85) 8926-3006	worldsolucoeseservicos@gmail.com



ITEM	QUANT.	UND	ESPECIFICAÇÃO	4M	CONSTRU	CARECA	BANCO PREÇ	INTERNET 01	INTERNET 02	INTERNET 03	MEDIA	V. TOTAL
1	40	lata	Aguarrás Solvente 900ml	R\$ 14,09	R\$ 14,10	R\$ 14,25					R\$ 14,15	R\$ 566,00
2	5	Rolos	arame farpado					R\$ 350,00	R\$ 441,52	414,35	R\$ 401,96	R\$ 2.009,80
3	3	Rolos	arame liso					R\$ 1.188,36	R\$ 1.188,36	1.254,35	R\$ 1.210,36	R\$ 3.631,08
4	100	Rolos	arame recozido	R\$ 19,56	R\$ 19,60	R\$ 19,80					R\$ 19,65	R\$ 1.965,00
5	400	mts	arreia media	R\$ 71,00	R\$ 71,50	R\$ 71,65					R\$ 71,38	R\$ 28.552,00
6	150	Und	argamassa	R\$ 9,76	R\$ 9,90	R\$ 9,99					R\$ 9,88	R\$ 1.482,00
7	150	Und	arroela 3/16	R\$ 0,09	R\$ 0,10	R\$ 0,12					R\$ 0,10	R\$ 15,00
8	150	Und	arroela 1/4	R\$ 0,10	R\$ 0,12	R\$ 0,14					R\$ 0,12	R\$ 18,00
9	150	Und	arroela 5/16	R\$ 0,12	R\$ 0,14	R\$ 0,16					R\$ 0,14	R\$ 21,00
10	150	Und	arroela 5/32		R\$ 0,16	R\$ 0,19				2,34	R\$ 0,90	R\$ 135,00
11	25	Und	assento sanitario branco	R\$ 32,00	R\$ 32,30	R\$ 32,80					R\$ 32,37	R\$ 809,25
12	25	Und	assento sanitario almofadada	R\$ 87,00	R\$ 87,50	R\$ 87,70					R\$ 87,40	R\$ 2.185,00
13	200	Und	tubo1/2	R\$ 10,25	R\$ 10,30	R\$ 10,50					R\$ 10,35	R\$ 2.070,00
14	200	Und	tubo esgoto 3 m	R\$ 19,23	R\$ 19,30	R\$ 19,41					R\$ 19,31	R\$ 3.862,00
15	200	Und	tubo 100x6	R\$ 98,44	R\$ 98,50	R\$ 98,70					R\$ 98,55	R\$ 19.710,00
16	80	Und	batente para porta	R\$ 30,00	R\$ 30,13	R\$ 30,18					R\$ 30,10	R\$ 2.408,00
17	50	Und	valvula 3/4					R\$ 104,99	R\$ 119,90	104,9	R\$ 109,93	R\$ 5.496,50
18	40	Und	bota pvc	R\$ 67,71	R\$ 68,71	R\$ 68,88					R\$ 68,43	R\$ 2.737,20
19	20	Und	botina segurança	R\$ 50,00	R\$ 50,50	R\$ 50,59					R\$ 50,36	R\$ 1.007,20
20	20	Und	broca 14mm					R\$ 19,10	R\$ 18,53	20,9	R\$ 19,51	R\$ 390,20
21	30	Und	broxa para pintura	R\$ 10,00	R\$ 11,00	R\$ 11,10					R\$ 10,70	R\$ 321,00
22	100	Und	bucha 1.1/4x5/8					R\$ 12,13	R\$ 8,00	8,4	R\$ 9,51	R\$ 951,00
23	50	und	bucha 2x1x1/2					R\$ 25,00	R\$ 22,89	14,9	R\$ 20,93	R\$ 1.046,50
24	30	Und	cadeado 20mm	R\$ 16,40	R\$ 16,50	R\$ 16,68					R\$ 16,53	R\$ 495,90
25	30	Und	cadeado 30mm	R\$ 22,23	R\$ 22,25	R\$ 22,30					R\$ 22,26	R\$ 667,80
26	30	Und	cadeado 40mm	R\$ 29,86	R\$ 29,94	R\$ 29,99					R\$ 29,93	R\$ 897,90
27	30	Und	cadeado 45mm	R\$ 33,81	R\$ 33,89	R\$ 33,99					R\$ 33,90	R\$ 1.017,00
28	30	Und	cadeado 50mm	R\$ 39,76	R\$ 39,81	R\$ 39,89					R\$ 39,82	R\$ 1.194,60
29	30	Und	cadeado 60mm	R\$ 61,04	R\$ 61,10	R\$ 61,50					R\$ 61,21	R\$ 1.836,30
30	150	Und	caibros 3m	R\$ 9,60	R\$ 9,70	R\$ 9,80					R\$ 9,70	R\$ 1.455,00
31	20	Und	caixa de descarga	R\$ 59,70	R\$ 59,80	R\$ 59,89					R\$ 59,80	R\$ 1.196,00
32	20	Und	caixa de luz					R\$ 137,22	R\$ 62,15	144,97	R\$ 114,78	R\$ 2.295,60
33	200	saco	cal virgem	R\$ 10,20	R\$ 10,50	R\$ 10,70					R\$ 10,47	R\$ 2.094,00
34	20	Und	camara de ar	R\$ 24,61	R\$ 24,69	R\$ 24,77					R\$ 24,69	R\$ 493,80
35	25	Und	capa para chuva gg	R\$ 28,82	R\$ 28,90	R\$ 28,99					R\$ 28,90	R\$ 722,50
36	10	Und	carrinho de mao	R\$ 158,40	R\$ 151,40	R\$ 151,89					R\$ 153,90	R\$ 1.539,00
37	5	Und	cavadeira	R\$ 29,30	R\$ 29,50	R\$ 29,80					R\$ 29,53	R\$ 147,65
38	25	Und	cifao	R\$ 8,00	R\$ 8,30	R\$ 8,55					R\$ 8,28	R\$ 207,00
39	400	SC	cimento	R\$ 33,00	R\$ 33,50	R\$ 33,88					R\$ 33,46	R\$ 13.384,00
40	40	Und	colher de pedreiro	R\$ 32,00	R\$ 32,50	R\$ 32,77					R\$ 32,42	R\$ 324,20

24

41	25	Mts	corrente calibrada					R\$ 114,45	R\$ 105,00	116,55	R\$ 112,00	R\$ 2.800,00
42	25	Und	curva de 100	R\$ 10,00	R\$ 10,10	R\$ 10,28					R\$ 10,13	R\$ 253,25
43	25	und	curva 100 reducao					R\$ 8,03	R\$ 8,47	8,9	R\$ 8,47	R\$ 211,75
44	25	Und	desempenadeira	R\$ 16,15	R\$ 16,25	R\$ 16,54					R\$ 16,31	R\$ 407,75
45	15	Und	disco de corte	R\$ 5,00	R\$ 5,10	R\$ 5,19					R\$ 5,10	R\$ 76,50
46	15	Und	disco 110mmx20mm	R\$ 30,52	R\$ 30,60	R\$ 30,66					R\$ 30,59	R\$ 458,85
47	25	Und	dobradiça31/2		R\$ 26,10			R\$ 33,72	R\$ 37,90	25,71	R\$ 30,86	R\$ 771,50
48	50	cx	adesivo massa 50g					R\$ 5,00	R\$ 9,90	9,9	R\$ 8,27	R\$ 413,50
49	30	cx	eletrodo 3,25	R\$ 152,15		R\$ 152,62					R\$ 152,39	R\$ 4.571,70
50	10	Und	enxada sem cabo	R\$ 62,39	R\$ 62,63	R\$ 62,80					R\$ 62,61	R\$ 626,10
51	10	Und	enxadao	R\$ 27,44	R\$ 28,44	R\$ 28,59					R\$ 28,16	R\$ 281,60
52	15	Und	escova de aço	R\$ 9,06	R\$ 9,50	R\$ 9,77					R\$ 9,44	R\$ 141,60
53	15	Und	espatula de aço	R\$ 13,98	R\$ 14,50	R\$ 14,56					R\$ 14,35	R\$ 215,25
54	10	Und	esquadro	R\$ 27,88	R\$ 27,98	R\$ 28,00					R\$ 27,95	R\$ 279,50
55	20	Und	fechadura 40mm	R\$ 43,85	R\$ 43,95	R\$ 43,98					R\$ 43,93	R\$ 878,60
56	40	Und	fechadura externa	R\$ 52,64	R\$ 52,70	R\$ 52,85					R\$ 52,73	R\$ 2.109,20
57	150	Barra	ferro 4,2	R\$ 20,87	R\$ 20,95	R\$ 20,99					R\$ 20,94	R\$ 3.141,00
58	150	Barra	ferro 8mm	R\$ 60,90	R\$ 61,90	R\$ 61,99					R\$ 61,60	R\$ 9.240,00
59	150	Barra	ferro 12,5 m	R\$ 97,49	R\$ 97,80	R\$ 97,99					R\$ 97,76	R\$ 14.664,00
60	150	Barra	ferro 3/8	R\$ 81,76	R\$ 81,86	R\$ 81,99					R\$ 81,87	R\$ 12.280,50
61	25	Und	ferrolho chato	R\$ 8,59	R\$ 8,65	R\$ 8,70					R\$ 8,65	R\$ 216,25
62	10	rolos	fio de nylon	R\$ 192,00	R\$ 193,00	R\$ 193,50					R\$ 192,83	R\$ 1.928,30
63	25	Und	fita adesiva 19mmx2m	R\$ 16,60	R\$ 16,70	R\$ 16,77					R\$ 16,69	R\$ 417,25
64	120	Und	flexivel 40	R\$ 6,80	R\$ 6,85	R\$ 6,88					R\$ 6,84	R\$ 820,80
65	10	Und	formao cabo plastico	R\$ 29,54	R\$ 29,65	R\$ 29,75					R\$ 29,65	R\$ 296,50
66	400	Mts	forro pvc	R\$ 33,46	R\$ 34,46	R\$ 34,53					R\$ 34,15	R\$ 13.660,00
67	25	und	lapis carpinteiro	R\$ 3,99	R\$ 4,10	R\$ 4,15					R\$ 4,08	R\$ 102,00
68	25	Und	lima simples	R\$ 19,91	R\$ 19,99	R\$ 20,16					R\$ 20,02	R\$ 500,50
69	25	Und	esponja 40	R\$ 1,50	R\$ 1,60	R\$ 1,66					R\$ 1,59	R\$ 39,75
70	25	Und	lixa seca 240	R\$ 2,00	R\$ 2,10	R\$ 2,17					R\$ 2,09	R\$ 52,25
71	25	Und	lixa seca 36	R\$ 3,46	R\$ 3,50	R\$ 3,66					R\$ 3,54	R\$ 88,50
72	300	MTS	lona dupla	R\$ 1,90	R\$ 1,95	R\$ 2,00					R\$ 1,95	R\$ 585,00
73	25	Und	luva de couro	R\$ 14,06	R\$ 14,10	R\$ 14,15					R\$ 14,10	R\$ 352,50
74	25	Und	luva 15 a 20cm	R\$ 21,00	R\$ 21,10	R\$ 21,25					R\$ 21,12	R\$ 528,00
75	25	Und	luva forrada	R\$ 5,00	R\$ 5,10	R\$ 5,30					R\$ 5,13	R\$ 128,25
76	5	RL	magueira par compressor					R\$ 404,90	R\$ 373,90	378,9	R\$ 385,90	R\$ 1.929,50
77	25	Und	oculos de segurança	R\$ 8,00	R\$ 8,10	R\$ 8,19					R\$ 8,10	R\$ 202,50
78	10	Und	kit de regulador	R\$ 48,26	R\$ 48,28	R\$ 48,35					R\$ 48,30	R\$ 483,00
79	400	MT	pedra brita	R\$ 93,00	R\$ 94,00	R\$ 94,11					R\$ 93,70	R\$ 37.480,00
80	300	MT	pedrisco	R\$ 93,00	R\$ 94,00	R\$ 97,11					R\$ 94,70	R\$ 28.410,00
81	10	Und	pneu para carrinho	R\$ 44,54	R\$ 44,68	R\$ 44,77					R\$ 44,66	R\$ 446,60



82	12	Und	talhadeira					R\$ 38,26	R\$ 20,77	41	R\$ 33,34	R\$ 400,08
83	15	Und	lavatorio	R\$ 188,00	R\$ 188,50	R\$ 188,66					R\$ 188,39	R\$ 2.825,85
84	25	Und	pincel	R\$ 4,54	R\$ 4,60	R\$ 4,78					R\$ 4,64	R\$ 116,00
85	100	pc	Placa de madeirite 9mmx2,20x1,10mts	R\$ 37,85	R\$ 37,90	R\$ 37,99					R\$ 37,91	R\$ 3.791,00
86	50	Und	Porta Almofada de Madeira 210x80	R\$ 246,00	R\$ 247,00	R\$ 247,70					R\$ 246,90	R\$ 12.345,00
87	50	Und	Porta interna Lisa 80x210 de madeira	R\$ 93,33	R\$ 94,00	R\$ 94,19					R\$ 93,84	R\$ 4.692,00
88	30	Pct	Prego 17x27	R\$ 17,50	R\$ 17,60	R\$ 17,44					R\$ 17,51	R\$ 525,30
89	30	pct	Prego 25x72	R\$ 20,21	R\$ 20,31	R\$ 20,45					R\$ 20,32	R\$ 609,60
90	100	pct	Prego 26x84	R\$ 20,21	R\$ 20,31	R\$ 20,45					R\$ 20,32	R\$ 2.032,00
91	100	MT	Piso 45x45			R\$ 20,45		R\$ 14,90	R\$ 16,99	23,87	R\$ 19,05	R\$ 1.905,00
92	10	Und	Rastelo de 12 dentes	R\$ 22,00	R\$ 22,50	R\$ 22,55					R\$ 22,35	R\$ 223,50
93	10	und	Rastelo de 14 dentes	R\$ 24,99	R\$ 25,15	R\$ 25,68					R\$ 25,27	R\$ 252,70
94	50	Und	Rejunte embalagem plástica 1kg	R\$ 3,50	R\$ 3,60	R\$ 3,67					R\$ 3,59	R\$ 179,50
95	200	Mtd	Ripas 2,5mts	R\$ 1,81	R\$ 1,88	R\$ 1,90					R\$ 1,86	R\$ 372,00
96	25	Und	Rolo para pintura 9cm de espuma	R\$ 12,80	R\$ 12,88	R\$ 12,90					R\$ 12,86	R\$ 321,50
97	100	peças	Tabua de Pinus de 3 mts x 20 cm	R\$ 19,23	R\$ 19,40	R\$ 19,99					R\$ 19,54	R\$ 1.954,00
98	100	peças	Tabua de Pinus de 3 mts x 10 cm	R\$ 9,60	R\$ 9,70	9,79					R\$ 9,70	R\$ 970,00
99	100	peças	Tabua de Pinus de 3 mts x 25 cm	R\$ 23,52	R\$ 23,72	23,8					R\$ 23,68	R\$ 2.368,00
100	100	peças	Tabua de Pinus de 3 mts x 30 cm	R\$ 27,18	R\$ 27,58	27,7					R\$ 27,49	R\$ 2.749,00
101	5	rolos	tela para alambrado					854,93	1079,9	862,92	R\$ 932,58	R\$ 4.662,90
102	3000	Und	Telha cerâmica/romana/portuguesa	R\$ 1,52	R\$ 1,60	1,69					R\$ 1,60	R\$ 4.800,00
103	400	Und	Telha amianto 244x50x4mm	R\$ 27,49	R\$ 27,63	27,78					R\$ 27,63	R\$ 11.052,00
104	20	Und	Tambor cilindro para fechadura	R\$ 16,34	R\$ 16,40	16,66					R\$ 16,47	R\$ 329,40
105	50	Und	TEE ¾	R\$ 3,00	R\$ 3,10	3,16					R\$ 3,09	R\$ 154,50
106	50	Und	TEE 100x50	R\$ 14,91	R\$ 15,00	15,2					R\$ 15,04	R\$ 752,00
107	30.000	Und	Tijolos 06 furos	R\$ 0,56	R\$ 0,60	0,66					R\$ 0,61	R\$ 18.300,00
108	50	latas	Thinner 900ml	R\$ 14,16	R\$ 14,30	14,45					R\$ 14,30	R\$ 715,00
109	50	latas	tinta acrílica	R\$ 182,00	R\$ 183,00	183,5					R\$ 182,83	R\$ 9.141,50
110	100	latas	tinta esmalte	R\$ 95,20	R\$ 96,20	96,5					R\$ 95,97	R\$ 9.597,00
111	25	Und	Torneira cromada ¾	R\$ 60,00	R\$ 61,00	61,3					R\$ 60,77	R\$ 1.519,25
112	25	Und	Torneira de Plástico 3/4 com bico	R\$ 6,00	R\$ 6,10	6,3					R\$ 6,13	R\$ 153,25
113	150	Barra	Treliça H8 com 6mts	R\$ 54,95	R\$ 55,00	55,5					R\$ 55,15	R\$ 8.272,50
114	150	Barra	Treliça H10 com 6mts	R\$ 76,77	R\$ 76,85	76,99					R\$ 76,87	R\$ 11.530,50
115	15	Und	trena	R\$ 15,21	R\$ 15,35	15,4					R\$ 15,32	R\$ 229,80
116	100	Und	vassourao PARA GARI	R\$ 41,08	R\$ 41,16	41,2					R\$ 41,15	R\$ 4.115,00
117	50	Und	VASSOURA DE CAPIM					25,9	31,5	25,85	R\$ 27,75	R\$ 1.387,50
118	100	Und	Lâmpada Led bivolt 100w					151,76	184,9	150,85	R\$ 162,50	R\$ 16.250,00
119	100	Und	Telha amianto 2,44x1,10x6mm	R\$ 86,71	R\$ 86,81	86,91					R\$ 86,81	R\$ 8.681,00
120	100	Und	Telha amianto 1,83x1,10x6mm	R\$ 67,71	R\$ 68,71	68,77					R\$ 68,40	R\$ 6.840,00
121	100	Und	Telha amianto 3,05x1,10x6mm	R\$ 109,35	R\$ 109,46	109,59					R\$ 109,47	R\$ 10.947,00
122	100	Und	Telha amianto 3,66x1,10x6mm	R\$ 131,22	R\$ 131,38	131,55					R\$ 131,38	R\$ 13.138,00



123	400	Und	Parafuso para Eternit 6mm com borracha	R\$ 1,00	R\$ 1,10	1,2					R\$ 1,10	R\$ 440,00
124	100	Und	Cumeira de 6mm 15°, 20°, 25°	R\$ 50,00	R\$ 50,10	50,2					R\$ 50,10	R\$ 5.010,00
125	20	Und	Reparo para válvula de descarga hidra	R\$ 40,00	R\$ 40,10	40,15					R\$ 40,08	R\$ 801,60
126	25	Und	Engate flexível ½ com mipel	R\$ 6,00	R\$ 6,10	6,15					R\$ 6,08	R\$ 152,00
127	10	Und	Válvula de pia para banheiro	R\$ 5,00	R\$ 5,10	5,25					R\$ 5,12	R\$ 51,20
128	10	Und	Válvula de pia para cozinha inox	R\$ 12,00	R\$ 12,10	12,25					R\$ 12,12	R\$ 121,20
129	10	Und	Torneira ¼ de volta de parede	R\$ 60,00	R\$ 61,00	61,5					R\$ 60,83	R\$ 608,30
130	10	Und	Torneira ¼ de volta de bancada	R\$ 68,00	R\$ 69,00	69,5					R\$ 68,83	R\$ 688,30
131	100	Und	Parafusos 8mm soberbo	R\$ 0,40	R\$ 0,47	0,48					R\$ 0,45	R\$ 45,00
132	100	Und	Parafusos 6mm soberbo	R\$ 0,30	R\$ 0,33	0,35					R\$ 0,33	R\$ 33,00
133	100	Und	Parafusos 10mm soberbo	R\$ 0,50	R\$ 0,53	0,55					R\$ 0,53	R\$ 53,00
134	100	Und	Bucha 8mm	R\$ 0,13	R\$ 0,15	0,17					R\$ 0,15	R\$ 15,00
135	100	Und	Bucha 6mm	R\$ 0,09	R\$ 0,10	0,12					R\$ 0,10	R\$ 10,00
136	100	Und	Bucha 10mm	R\$ 0,18	R\$ 0,20	0,21					R\$ 0,20	R\$ 20,00
137	25	Und	Guarnição de porta	R\$ 38,90	R\$ 39,00	39,19					R\$ 39,03	R\$ 975,75
138	20	Und	Dobradiças para porta cartela c/ 03 und	R\$ 12,00	R\$ 12,50	12,66					R\$ 12,39	R\$ 247,80
139	50	Mts	Meia cana em PVC de 6 metros	R\$ 43,56	R\$ 43,63	43,7					R\$ 43,63	R\$ 2.181,50
140	300	Mts	Ripa pinus 2,5x5,0	R\$ 4,50	R\$ 4,60	4,75					R\$ 4,62	R\$ 1.386,00
141	1500	Und	Tijolo Comum Vermelho 9,1x4,3x19,1cm	R\$ 0,56	R\$ 0,60	0,66					R\$ 0,61	R\$ 915,00
142	25	Und	Fita crepe 18mmx50	R\$ 6,29	R\$ 6,45	6,55					R\$ 6,43	R\$ 160,75
143	230	Und	Tachão Refletivo – bidirecional.					29,8	32,76	35,9	R\$ 32,82	R\$ 7.548,60
144	80	PÇ	Braço p/ Iluminação Pública Padrão				72,84				R\$ 72,84	R\$ 5.827,20
145	80	PÇ	Luminária Oval Aberta				59,55				R\$ 59,55	R\$ 4.764,00
146	30	UND	AVENTAL RASPA DE COURO	R\$ 61,87	R\$ 61,90	61,9					R\$ 61,89	R\$ 1.856,70
147	150	PÇ	CHAPA DE MADEIRITI 10 MM	R\$ 40,00	R\$ 40,10	40,15					R\$ 40,08	R\$ 6.012,00
148	500	BR	FERRO CA 50 ½	R\$ 97,49	R\$ 97,50	97,99					R\$ 97,66	R\$ 48.830,00
149	500	BR	FERRO CA 50 ¼	R\$ 34,13	R\$ 34,25	34,99					R\$ 34,46	R\$ 17.230,00
150	1000	BR	FERRO CA 50 5/16	R\$ 60,90	R\$ 60,95	60,99					R\$ 60,95	R\$ 60.950,00
151	200	MT	FIO CABO 35 MM RIGIDO				49,1				R\$ 49,10	R\$ 9.820,00
152	50	PÇ	JOELHO DE ESGOTO 100 MM	R\$ 9,00	R\$ 9,50	9,6					R\$ 9,37	R\$ 468,50
153	50	PÇ	JOELHO DE ESGOTO 50 MM	R\$ 4,00	R\$ 4,50	4,7					R\$ 4,40	R\$ 220,00
154	100	PÇ	LUVA DE ESGOTO 40 MM	R\$ 2,90	R\$ 2,95	2,99					R\$ 2,95	R\$ 295,00
155	100	PÇ	LUVA DE ESGOTO 50 MM	R\$ 4,94	R\$ 5,00	5,1					R\$ 5,01	R\$ 501,00
156	500	MT	ripa	R\$ 6,00	R\$ 6,10	6,2					R\$ 6,10	R\$ 3.050,00
157	200	MT	tabua beiral	R\$ 17,18	R\$ 17,33	17,4					R\$ 17,30	R\$ 3.460,00
158	5	RL	arame galvanizado					1030	1247	1527,58	R\$ 1.268,19	R\$ 6.340,95
159	50	Pç	tee 50mm	R\$ 7,22	R\$ 7,30	7,4					R\$ 7,31	R\$ 365,50
160	50	PÇ	tee soldavel	R\$ 9,00	R\$ 9,10	9,2					R\$ 9,10	R\$ 455,00
161	50	PC	malha tela pop					118,95	130	128,3	R\$ 125,75	R\$ 6.287,50
162	50	pc	malha 20x20					91	109	99,99	R\$ 100,00	R\$ 5.000,00
163	15	UND	soleira granito	R\$ 110,00	R\$ 111,00	112					R\$ 111,00	R\$ 1.665,00



164	15	und	soleira 30 cm	R\$ 220,00	R\$ 221,00	221,5					R\$ 220,83	R\$ 3.312,45
165	300	m3	po de pedra	R\$ 93,00	R\$ 93,50	93,59					R\$ 93,36	R\$ 28.008,00
166	300	m3	pedra nº 01	R\$ 93,00	R\$ 93,50	93,59					R\$ 93,36	R\$ 28.008,00
167	300	mt	rachao	R\$ 93,00	R\$ 93,50	93,59					R\$ 93,36	R\$ 28.008,00
168	5	pc	armario pia	R\$ 365,00	R\$ 366,00	366,5					R\$ 365,83	R\$ 1.829,15
169	5	und	bacia convencional	R\$ 163,00	R\$ 164,00	164,5					R\$ 163,83	R\$ 819,15
170	5	pc	bacia san	R\$ 442,00	R\$ 443,00	443,5					R\$ 442,83	R\$ 2.214,15
171	5	pc	bacia sanitaria	R\$ 160,00	R\$ 161,00	161,5					R\$ 160,83	R\$ 804,15
172	5	pç	bacia sanitaria pne	R\$ 160,00	R\$ 161,00	161,5					R\$ 160,83	R\$ 804,15
173	20	pç	boia caixa	R\$ 20,00	R\$ 20,10	20,2					R\$ 20,10	R\$ 402,00
174	2	und	caixa d agua 10.000	R\$ 4.790,38	R\$ 4.456,76	5252,78					R\$ 4.833,31	R\$ 9.666,62
175	1	und	caixa 15.000					6.990,00	6.111,34	6.111,34	R\$ 6.404,23	R\$ 6.404,23
176	4	und	caixa agua 1.000	R\$ 555,00	R\$ 556,00	556,99					R\$ 556,00	R\$ 2.224,00
177	2	und	caixa agua 500	R\$ 254,00	R\$ 254,50	255,5					R\$ 254,67	R\$ 509,34
178	4	pç	conjunto de barras	R\$ 105,00	R\$ 105,50	106,5					R\$ 105,67	R\$ 422,68
179	10	und	conjunto de fixação	R\$ 3,50	R\$ 3,60	3,7					R\$ 3,60	R\$ 36,00
180	5	jg	kit acessorio	R\$ 60,00	R\$ 61,10	61					R\$ 60,70	R\$ 303,50
181	4	und	mictorio					299,9	414,09	414,09	R\$ 376,03	R\$ 1.504,12
182	10	und	papelaria de metal	R\$ 17,00	R\$ 17,10	17,3					R\$ 17,13	R\$ 171,30
183	4	und	pia granito natural					421,37	479,61	394,64	R\$ 431,87	R\$ 1.727,48
184	10	und	porta toalha	R\$ 17,00	R\$ 17,10	17,3					R\$ 17,13	R\$ 171,30
185	10	und	registro de pressao	R\$ 48,00	R\$ 48,10	48,3					R\$ 48,13	R\$ 481,30
186	10	und	registro de gaveta	R\$ 55,00	R\$ 55,10	55,4					R\$ 55,17	R\$ 551,70
187	20	pç	reparo torneira	R\$ 17,00	R\$ 17,10	17,3					R\$ 17,13	R\$ 342,60
188	5	und	sifao cromado	R\$ 19,00	R\$ 19,10	19,2					R\$ 19,10	R\$ 95,50
189	5	und	sifao pia ou tanque	R\$ 19,00	R\$ 19,10	19,2					R\$ 19,10	R\$ 95,50
190	4	und	tanque de cimento	R\$ 170,00	R\$ 171,00	172					R\$ 171,00	R\$ 684,00
191	4	und	tanque de louça					409,9	452,7	226,35	R\$ 362,98	R\$ 1.451,92
192	10	pç	torneira coz	R\$ 60,00	R\$ 60,10	61,1					R\$ 60,40	R\$ 604,00
193	10	und	torneira metal	R\$ 60,00	R\$ 60,10	61,1					R\$ 60,40	R\$ 604,00
194	10	und	torneira pia	R\$ 42,00	R\$ 42,10	42,8					R\$ 42,30	R\$ 423,00
195	10	und	torneira para tanque	R\$ 35,00	R\$ 35,20	35,7					R\$ 35,30	R\$ 353,00
196	4	und	torneira eletrica 5550 127/220V	R\$ 151,60	R\$ 151,70	152,7					R\$ 152,00	R\$ 608,00
197	4	und	torneira eletrica 7700W 220/127V		R\$ 214,50	215,5					R\$ 215,00	R\$ 860,00
198	4	und	torneira jardim	R\$ 35,00	R\$ 35,20	35,7					R\$ 35,30	R\$ 141,20
199	1000	und	abraçadeira	R\$ 0,50	R\$ 0,55	0,59					R\$ 0,55	R\$ 550,00
200	5	pç	alicate	R\$ 45,00	R\$ 45,20	45,7					R\$ 45,30	R\$ 226,50
201	50	Barra	cantoneira					61,5	56,99	56,99	R\$ 58,49	R\$ 2.924,50
202	1	und	betorneira	R\$ 3.178,00	R\$ 3.179,50	3185,5					R\$ 3.181,00	R\$ 3.181,00
203	20	pç	broca de aço	R\$ 9,86	R\$ 9,90	9,99					R\$ 9,92	R\$ 198,40
204	20	pç	broca de concreto	R\$ 20,00	R\$ 20,10	20,33					R\$ 20,14	R\$ 402,80



205	10	pç	cabo de enchada	R\$ 9,50	R\$ 9,60	9,77					R\$ 9,62	R\$ 96,20
206	10	pç	cabo de martelo	R\$ 5,00	R\$ 5,10	5,4					R\$ 5,17	R\$ 51,70
207	10	pç	cabo de reto	R\$ 6,50	R\$ 6,60	6,77					R\$ 6,62	R\$ 66,20
208	10	pç	cabo picareta	R\$ 11,00	R\$ 11,20	11,36					R\$ 11,19	R\$ 111,90
209	20	Barra	canaleta	R\$ 7,00	R\$ 7,30	7,45					R\$ 7,25	R\$ 145,00
210	5	pç	cavadeira reta	R\$ 28,60	R\$ 28,80	29,8					R\$ 29,07	R\$ 145,35
211	15	pç	chave combinada	R\$ 50,00	R\$ 50,15	50,35					R\$ 50,17	R\$ 752,55
212	5	pç	chave de fenda	R\$ 11,98	R\$ 12,10	12,6					R\$ 12,23	R\$ 61,15
213	15	pç	chave estreka					24,49	23,5	26,31	R\$ 24,77	R\$ 371,55
214	15	pç	chave fixa					17,12	10,06	15,21	R\$ 14,13	R\$ 211,95
215	6	pç	chave grifo	R\$ 110,00	R\$ 111,00	111,5					R\$ 110,83	R\$ 664,98
216	6	pç	chave philips	R\$ 12,46	R\$ 12,58	12,66					R\$ 12,57	R\$ 75,42
217	6	und	colher de pedreiro	R\$ 25,00	R\$ 25,10	25,5					R\$ 25,20	R\$ 151,20
218	400	mt	corda seda	R\$ 1,65	R\$ 1,73	1,8					R\$ 1,73	R\$ 692,00
219	15	und	disco e corte	R\$ 22,00	R\$ 22,10	22,35					R\$ 22,15	R\$ 332,25
220	15	pç	disco lixa p	R\$ 7,50	R\$ 7,60	7,65					R\$ 7,58	R\$ 113,70
221	15	pç	disco policorte 7p	R\$ 10,00	R\$ 10,10	10,4					R\$ 10,17	R\$ 152,55
222	15	pç	disco serra	R\$ 18,00	R\$ 18,10	18,3					R\$ 18,13	R\$ 271,95
223	100	und	eletrodo solda	R\$ 30,00	R\$ 30,10	30,3					R\$ 30,13	R\$ 3.013,00
224	2	und	escada de aluminio	R\$ 947,00	R\$ 948,00	949					R\$ 948,00	R\$ 1.896,00
225	5	pç	escada de ferro	R\$ 275,00	R\$ 276,00	277					R\$ 276,00	R\$ 1.380,00
226	50	pç	espaçador de piso	R\$ 4,00	R\$ 4,10	4,22					R\$ 4,11	R\$ 205,50
227	100	und	fita veda	R\$ 8,00	R\$ 8,10	8,36					R\$ 8,15	R\$ 815,00
228	1	und	furadeira	R\$ 540,00	R\$ 541,00	545					R\$ 542,00	R\$ 542,00
229	1	und	furadeira industrial					379,6	360,9	359,9	R\$ 366,80	R\$ 366,80
230	15	pç	lamina de serra	R\$ 8,50	R\$ 8,60	8,8					R\$ 8,63	R\$ 129,45
231	50	pç	linha de pedreiro	R\$ 12,00	R\$ 12,10	12,5					R\$ 12,20	R\$ 610,00
232	300	pç	lixa ferro	R\$ 3,50	R\$ 3,60	3,7					R\$ 3,60	R\$ 1.080,00
233	20	mt2	lona amarela	R\$ 89,26	R\$ 89,33	89,4					R\$ 89,33	R\$ 1.786,60
234	5	pç	machado 3,5	R\$ 67,84	R\$ 67,90	67,99					R\$ 67,91	R\$ 339,55
235	200	pç	mangueira de nivel	R\$ 1,50	R\$ 1,60	7,75					R\$ 3,62	R\$ 724,00
236	5	und	marreta 2kg	R\$ 47,70	R\$ 47,80	47,88					R\$ 47,79	R\$ 238,95
237	5	und	pá de bico	R\$ 47,00	R\$ 47,10	47,5					R\$ 47,20	R\$ 236,00
238	5	und	pá vanga	R\$ 32,35	R\$ 33,35	33,5					R\$ 33,07	R\$ 165,35
239	200	pç	parafuso frances	R\$ 1,00	R\$ 1,10	1,2					R\$ 1,10	R\$ 220,00
240	200	pç	parafuso madeira	R\$ 0,50	R\$ 0,55	0,6					R\$ 0,55	R\$ 110,00
241	200	pç	parafuso sextavado	R\$ 0,92	R\$ 0,95	0,99					R\$ 0,95	R\$ 190,00
242	500	pç	parafuso telha	R\$ 1,00	R\$ 1,10	1,11					R\$ 1,07	R\$ 535,00
243	5	und	pé de cabra	R\$ 58,50	R\$ 58,60	59,6					R\$ 58,90	R\$ 294,50
244	5	und	peneira de areia	R\$ 71,94	R\$ 72,94	73,94					R\$ 72,94	R\$ 364,70
245	5	und	picareta	R\$ 61,29	R\$ 63,29	64,29					R\$ 62,96	R\$ 314,80



246	300	pç	porca sextavada	R\$ 0,30	R\$ 0,38	0,4				R\$ 0,36	R\$ 108,00
247	50	kg	prego 12x12	R\$ 17,50	R\$ 17,66	17,8				R\$ 17,65	R\$ 882,50
248	50	kg	prego 15x15	R\$ 17,50	R\$ 17,66	17,8				R\$ 17,65	R\$ 882,50
249	50	kg	PREGO 17X21	R\$ 17,50	R\$ 17,66	17,8				R\$ 17,65	R\$ 882,50
250	50	kg	PREGO 18X24	R\$ 17,50	R\$ 17,66	17,8				R\$ 17,65	R\$ 882,50
251	50	kg	PREGO 18X27	R\$ 17,50	R\$ 17,66	17,18				R\$ 17,45	R\$ 872,50
252	50	kg	PREGO 18X30	R\$ 17,50	R\$ 17,66	17,8				R\$ 17,65	R\$ 882,50
253	50	kg	PREGO 19X36	R\$ 17,50	R\$ 17,66	17,18				R\$ 17,45	R\$ 872,50
254	50	kg	PREGO 20X30	R\$ 17,50	R\$ 17,66	17,8				R\$ 17,65	R\$ 882,50
255	50	kg	PREGO 20X42	R\$ 17,50	R\$ 17,66	17,8				R\$ 17,65	R\$ 882,50
256	50	kg	PREGO 22X42	R\$ 17,50	R\$ 17,66	17,8				R\$ 17,65	R\$ 882,50
257	50	kg	PREGO 22X48	R\$ 17,50	R\$ 17,66	17,8				R\$ 17,65	R\$ 882,50
258	100	kg	PREGO 24X60	R\$ 17,50	R\$ 17,66	17,8				R\$ 17,65	R\$ 1.765,00
259	5	und	PRUMO DE LATÃO 500G	R\$ 31,90	R\$ 32,90	32,99				R\$ 32,60	R\$ 163,00
260	200	und	REBITE REPUXO DIVERSOS	R\$ 0,31	R\$ 0,38	0,4				R\$ 0,36	R\$ 72,00
261	50	und	REGUA DE ALUMINIO 2 MTS	R\$ 25,00	R\$ 25,50	25,8				R\$ 25,43	R\$ 1.271,50
262	10	pç	REGULADOR DE GAS P13 COMPLETO	R\$ 54,00	R\$ 55,00	55,5				R\$ 54,83	R\$ 548,30
263	5	und	SERROTE 24 P PROFISSIONAL	R\$ 38,12	R\$ 38,50	38,9				R\$ 38,51	R\$ 192,55
264	5	pç	TRENA AÇO 05 MTS	R\$ 25,75	R\$ 26,75	26,88				R\$ 26,46	R\$ 132,30
265	5	pç	TRENA FIBRA 30 MTS	R\$ 47,34	R\$ 48,34	48,65				R\$ 48,11	R\$ 240,55
266	50	und	ALÇA PRÉ FORMADA 16 MM	R\$ 5,60	R\$ 5,70	5,8				R\$ 5,70	R\$ 285,00
267	50	und	CONECTOR TAPIT PERFURANTE 16 MM	R\$ 4,50	R\$ 4,60	4,8				R\$ 4,63	R\$ 231,50
268	15	und	CONECTOR PARA CHUVEIRO	R\$ 5,00	R\$ 5,10	5,3				R\$ 5,13	R\$ 76,95
269	20	und	ROLDANA DE PORCELANA	R\$ 8,26	R\$ 8,50	8,8				R\$ 8,52	R\$ 170,40
270	50	und	ROLDANA PLASTICA 36 X 36	R\$ 0,60	R\$ 0,65	0,77				R\$ 0,67	R\$ 33,50
271	500	und	PARAFUSO 5/8 NUMERO 07	R\$ 7,78	R\$ 7,86	7,9				R\$ 7,85	R\$ 3.925,00
272	20	und	ISOLADOR OLEAL PIMENTÃO	R\$ 6,10	R\$ 6,20	6,5				R\$ 6,27	R\$ 125,40
273	30	und	RECEPTÁCULO	R\$ 4,00	R\$ 4,33	4,4				R\$ 4,24	R\$ 127,20
274	50	und	INTERRUPTOR	R\$ 10,16	R\$ 10,46	10,5				R\$ 10,37	R\$ 518,50
275	50	und	INTERRUPTOR DE 01 TECLA	R\$ 8,45	R\$ 8,55	8,68				R\$ 8,56	R\$ 428,00
276	50	und	INTERRUPTOR DE 02 TECLA	R\$ 10,13	R\$ 10,50	10,66				R\$ 10,43	R\$ 521,50
277	50	und	INTERRUPTOR DE 03 TECLA	R\$ 14,80	R\$ 14,90	14,99				R\$ 14,90	R\$ 745,00
278	50	und	TOMADA SISTEMA X	R\$ 9,00	R\$ 9,10	9,25				R\$ 9,12	R\$ 456,00
279	300	und	PARAFUSO ATARRAXANTE	R\$ 0,41	R\$ 0,47	0,5				R\$ 0,46	R\$ 138,00
280	300	und	PARAFUSO CHIPBOARD	R\$ 0,37	R\$ 0,43	0,46				R\$ 0,42	R\$ 126,00
281	50	und	TOMADA COM INTERRUPTOR				17,5			R\$ 17,50	R\$ 875,00
282	50	und	TOMADA COM ESPELHO 4X2	R\$ 9,70	R\$ 9,75	9,9				R\$ 9,78	R\$ 489,00
283	10	und	TORNEIRA ELÉTRICA DE PAREDE	R\$ 151,00	R\$ 152,00	152,5				R\$ 151,83	R\$ 1.518,30
284	10	und	CHUVEIRO 220	R\$ 76,00	R\$ 77,00	77,5				R\$ 76,83	R\$ 768,30
285	50	und	TAMPA CEGA	R\$ 5,00	R\$ 5,10	5,3				R\$ 5,13	R\$ 256,50



286	20	und	FITA ALTA FUSÃO 19 MM X 2M	R\$ 7,40	R\$ 7,50	7,6					R\$ 7,50	R\$ 150,00
287	35	und	BARRA DE ROSCA 5/8	R\$ 38,83	R\$ 38,90	38,99					R\$ 38,91	R\$ 1.361,85
												R\$ 819.570,15

(Handwritten mark)

(Handwritten mark)



Prefeitura Municipal de Sapopema

PIONEIRO DO URÂNIO NO BRASIL SUL

CNPJ – 76.167.733/0001-87



Av. Manoel Ribas, 858 - Centro – CEP: 84290-000

Fone/Fax: (43) 3548-1383 - Sapopema – PR

www.sapopema.pr.gov.br – licitacoessapopema@yahoo.com.br

MEMORANDO

Sapopema, 19 de abril de 2021.

AO

SECRETARIA DE FINANÇAS

Osly Carlos de Oliveira

Prezada Senhora:

Vimos através deste, solicitar de Vossa Senhoria se há existência de dotação orçamentária, objetivando a abertura do processo Licitatório para **AQUISIÇÃO DE MATERIAIS DE CONSTRUÇÃO, PARA A MANUTENÇÃO DOS PREDIOS PÚBLICOS DO MUNICÍPIO DE SAPOPEMA-PR**, com valor estimado de R\$: 821.585,35 (oitocentos e vinte e um mil quinhentos e oitenta e cinco reais e trinta e cinco centavos).

Atenciosamente,

DIRCE DE FÁTIMA V. DE OLIVEIRA

Pregoeira



Prefeitura Municipal de Sapopema

PIONEIRO DO URÂNIO NO BRASIL SUL

CNPJ – 76.167.733/0001-87

Av. Manoel Ribas, 818 - Fone/Fax: (043) 3548-1383 - Sapopema - Estado do Paraná

283

MEMORANDO

Da: Divisão de Contabilidade
Para: Pregoeira

Prezada Senhora:

Comunico Vossa Excelência que a dotação orçamentária para **AQUISIÇÃO DE MATERIAIS DE CONSTRUÇÃO, PARA A MANUTENÇÃO DOS PREDIOS PÚBLICOS DO MUNICÍPIO DE SAPOPEMA-PR**, está dotado em:

Dotações					
Exercício	Conta da despesa	Funcional programática	Fonte de recurso	Natureza da despesa	Grupo da fonte
2021	290	03.001.04.122.0003.2005	0	3.3.90.30.24.00	Do Exercício
2021	300	03.001.04.122.0003.2005	510	3.3.90.30.24.00	Do Exercício
2021	570	05.001.15.451.0005.1010	0	3.3.90.30.24.00	Do Exercício
2021	660	05.001.15.452.0005.2008	0	3.3.90.30.24.00	Do Exercício
2021	1120	06.001.12.361.0006.2016	0	3.3.90.30.24.00	Do Exercício
2021	1130	06.001.12.361.0006.2016	103	3.3.90.30.24.00	Do Exercício
2021	1140	06.001.12.361.0006.2016	104	3.3.90.30.24.00	Do Exercício
2021	1150	06.001.12.361.0006.2016	107	3.3.90.30.24.00	Do Exercício
2021	1850	09.001.10.301.0009.2022	0	3.3.90.30.24.00	Do Exercício
2021	1860	09.001.10.301.0009.2022	303	3.3.90.30.24.00	Do Exercício
2021	2440	10.001.08.244.0011.2027	0	3.3.90.30.24.00	Do Exercício
2021	2840	11.001.20.606.0013.2032	0	3.3.90.30.24.00	Do Exercício
2021	2850	11.001.20.606.0013.2032	511	3.3.90.30.24.00	Do Exercício

Sapopema-Pr, 19 de abril de 2021.

OSLY CARLOS DE OLIVEIRA
Secretário de Finanças

P



MEMORANDO

Sapopema, 19 de abril de 2021.

Ao
PREFEITO MUNICIPAL
PAULO MAXIMIANO DE SOUZA JUNIOR

Prezado Senhor:

Conforme solicitação do setor de Obras e levado a consideração a existência de dotação orçamentária, conforme informação recebida do Setor de Finanças, vimos através deste solicitar a V.Ex.^a a autorizar a abertura do processo licitatório, objetivando **AQUISIÇÃO DE MATERIAIS DE CONSTRUÇÃO, PARA A MANUTENÇÃO DOS PREDIOS PÚBLICOS DO MUNICÍPIO DE SAPOPEMA-PR**, com valor estimado de R\$: 821.585,35 (oitocentos e vinte e um mil quinhentos e oitenta e cinco reais e trinta e cinco centavos).

Atenciosamente,

Dirce de Fátima V. de Oliveira
Pregoeira

Prefeitura Municipal de Sapopema

PIONEIRO DO URÂNIO NO BRASIL SUL

CNPJ – 76.167.733/0001-87



Av. Manoel Ribas, 858 - Centro – CEP: 84290-000

Fone/Fax: (43) 3548-1383 - Sapopema - PR

www.sapopema.pr.gov.br – licitacoessapopema@yahoo.com.br

MEMORANDO

Sapopema, 20 de abril de 2021.

A

PREGOEIRA:

Dirce de Fátima V. de Oliveira

Prezada Senhora:

Em atenção ao Memorando recebido, no qual solicita autorização para abertura do Processo Licitatório para **AQUISIÇÃO DE MATERIAIS DE CONSTRUÇÃO, PARA A MANUTENÇÃO DOS PREDIOS PÚBLICOS DO MUNICÍPIO DE SAPOPEMA-PR**, com valor estimado de R\$: 821.585,35 (oitocentos e vinte e um mil quinhentos e oitenta e cinco reais e trinta e cinco centavos). venho através deste **AUTORIZAR** a abertura do Processo Licitatório na forma da Lei.

Atenciosamente,

PAULO MAXIMIANO DE SOUZA JUNIOR
Prefeito Municipal



Prefeitura Municipal de Sapopema

PIONEIRO DO URÂNIO NO BRASIL SUL

CNPJ – 76.167.733/0001-87



Av. Manoel Ribas, 858 - Centro – CEP: 84290-000

Fone/Fax: (43) 3548-1383 - Sapopema – PR

www.sapopema.pr.gov.br – licitacoessapopema@yahoo.com.br

MEMORANDO

Da: Comissão Permanente de Licitação

Para: Edimara Ap. da Silva Cruz - Controladora interna

Prezada Senhora:

Comunico Vossa Senhoria que a Comissão de Licitação está realizando procedimento licitatório na modalidade Pregão Presencial n°. 45/2021 **AQUISIÇÃO DE MATERIAIS DE CONSTRUÇÃO, PARA A MANUTENÇÃO DOS PREDIOS PÚBLICOS DO MUNICÍPIO DE SAPOPEMA-PR**, com valor estimado de R\$: 821.585,35 (oitocentos e vinte e um mil quinhentos e oitenta e cinco reais e trinta e cinco centavos). com data de abertura para o dia 07/05/2021, ficando desde já Vossa Senhoria ciente deste certame.

Sapopema, 20 de abril de 2021.

Dirce de Fátima V. de Oliveira

Pregoeira

Edimara Ap. da Silva Cruz
Controladora Interno
CPF: 045.661.359-50
RG: 9.090.390-2

Prefeitura Municipal de Sapopema

PIONEIRO DO URÂNIO NO BRASIL SUL

CNPJ – 76.167.733/0001-87



Av. Manoel Ribas, 858 - Centro – CEP: 84290-000

Fone/Fax: (43) 3548-1383 - Sapopema – PR

www.sapopema.pr.gov.br – licitacoessapopema@yahoo.com.br

MEMORANDO

Da: Pregoeira

Para: Hamilton Pereira Zanella – Ass. Jurídico

Prezado Senhor:

Estou enviando a Vossa Senhoria o edital referente ao Processo Licitatório na modalidade Pregão Presencial n°. 45/2021 para **AQUISIÇÃO DE MATERIAIS DE CONSTRUÇÃO, PARA A MANUTENÇÃO DOS PREDIOS PÚBLICOS DO MUNICÍPIO DE SAPOPEMA-PR**, com valor estimado de R\$: 821.585,35 (oitocentos e vinte e um mil quinhentos e oitenta e cinco reais e trinta e cinco centavos). para que seja analisado e possa ser alterado caso tenha alguma irregularidade, conforme modelo em anexo.

Sapopema-Pr, 20 de abril de 2021.

Dirce de Fátima V. de Oliveira
Pregoeira

Prefeitura Municipal de Sapopema

PIONEIRO DO URÂNIO NO BRASIL SUL

CNPJ – 76.167.733/0001-87



Av. Manoel Ribas, 858 - Centro – CEP: 84290-000

Fone/Fax: (43) 3548-1383 - Sapopema – PR

www.sapopema.pr.gov.br – licitacoessapopema@yahoo.com.br

PARECER JURÍDICO

Da: Dr. Hamilton Pereira Zanella

Para: Ilma Sra. Pregoeira Dirce de Fátima v. de Oliveira

Senhora Pregoeira:

À apreciação e análise deste Setor Jurídico, o processo licitatório na modalidade Pregão Presencial nº 45/2021, **AQUISIÇÃO DE MATERIAIS DE CONSTRUÇÃO, PARA A MANUTENÇÃO DOS PREDIOS PÚBLICOS DO MUNICÍPIO DE SAPOPEMA-PR**, com valor estimado de R\$: 821.585,35 (oitocentos e vinte e um mil quinhentos e oitenta e cinco reais e trinta e cinco centavos). conforme documentos em anexo. Após minuciosa análise, informo que o mesmo encontra-se de acordo com os ditames legais estabelecidos nos termos da Lei nº 8.666/93, ocorrendo adequada tramitação, podendo ser procedida à realização do pregão presencial e a análise dos documentos.

É o parecer.

Sapopema, 22 de abril de 2021.

Hamilton Pereira Zanella
Assessor Jurídico

Prefeitura Municipal de Sapopema

PIONEIRO DO URÂNIO NO BRASIL SUL

CNPJ – 76.167.733/0001-87



Av. Manoel Ribas, 858 - Centro – CEP: 84290-000

Fone/Fax: (43) 3548-1383 - Sapopema – PR

www.sapopema.pr.gov.br – licitacoessapopema@yahoo.com.br

AVISO DE LICITAÇÃO

EDITAL DE PREGÃO PRESENCIAL Nº 45/2021

O MUNICÍPIO DE SAPOPEMA, Estado do Paraná, através da Pregoeira, de conformidade com a Lei Federal Nº 10.520/2002, Decreto Federal Nº 5.450/2005, Decreto Federal nº 5.504/2005 e subsidiariamente, as Leis Federais Nº 8.666/93 e 8.883/94, e Lei Municipal Nº 600/2006 torna público que encontra-se a disposição dos interessados, à partir da data da publicação deste, o Edital de Pregão Presencial para **AQUISIÇÃO DE MATERIAIS DE CONSTRUÇÃO, PARA A MANUTENÇÃO DOS PREDIOS PÚBLICOS DO MUNICÍPIO DE SAPOPEMA-PR**. A abertura dos envelopes será às 08:30 horas do dia 07/05/2021, na sala de reuniões da Prefeitura Municipal de Sapopema, na Av. Manoel Ribas, 858 – Centro – Sapopema – PR. O edital completo encontra-se à disposição dos interessados através do site: www.sapopema.pr.gov.br. Dúvidas e informações através do site www.sapopema.pr.gov.br, telefone. 43 3548-1383.

Sapopema, 26 de abril de 2021.

PAULO MAXIMIANO DE SOUZA JUNIOR

Prefeito Municipal

Dirce de Fátima V. de Oliveira

Pregoeira

2- Portaria 3896/2020 no valor de R\$11660,50, que será utilizado para material de consumo;
3- R\$180.000,00 - (Centro COVID) que será utilizado da seguinte forma: R\$60.000,00 para pagamento de enfermeiros e técnicos de enfermagem, R\$ 70.000,00 para pagamento de médicos e R\$ 50.000,00 para compra de material de consumo.

ELZA SAEKO SASSAKI
Presidente do Conselho Municipal de Saúde

EMANUELE ANTONIA CHEDE SUBTIL
Secretária Municipal de Saúde

HOMOLOGO A RESOLUÇÃO CMS/SAPOPEMA 03/2021

Publicado por:
Franciele Flor Delfino de Oliveira
Código Identificador:5ABC07B4

ADMINISTRAÇÃO GERAL
EDITAL DE PREGÃO PRESENCIAL Nº 45/2021

AVISO DE LICITAÇÃO
EDITAL DE PREGÃO PRESENCIAL Nº 45/2021

O MUNICÍPIO DE SAPOPEMA, Estado do Paraná, através da Pregoeira, de conformidade com a Lei Federal Nº 10.520/2002, Decreto Federal Nº 5.450/2005, Decreto Federal nº 5.504/2005 e subsidiariamente, as Leis Federais Nº 8.666/93 e 8.883/94, e Lei Municipal Nº 600/2006 torna público que encontra-se a disposição dos interessados, a partir da data da publicação deste, o Edital de Pregão Presencial para **AQUISIÇÃO DE MATERIAIS DE CONSTRUÇÃO, PARA A MANUTENÇÃO DOS PREDIOS PÚBLICOS DO MUNICÍPIO DE SAPOPEMA-PR**. A abertura dos envelopes será às 08:30 horas do dia 07/05/2021, na sala de reuniões da Prefeitura Municipal de Sapopema, na Av. Manoel Ribas, 858 – Centro – Sapopema – PR. O edital completo encontra-se à disposição dos interessados através do site: www.sapopema.pr.gov.br. Dúvidas e informações através do e-mail licitacoessapopema@yahoo.com.br, telefone. 43 3548-1383 – Ramal 2008.

Sapopema, 26 de abril de 2021.

PAULO MAXIMIANO DE SOUZA JUNIOR
Prefeito Municipal

DIRCE DE FÁTIMA V. DE OLIVEIRA
Pregoeira

Publicado por:
Franciele Flor Delfino de Oliveira
Código Identificador:B2FA2FBA

ADMINISTRAÇÃO GERAL
PREGÃO PRESENCIAL Nº 38/2021

AVISO DE HOMOLOGAÇÃO E ADJUDICAÇÃO

MODALIDADE PREGÃO PRESENCIAL Nº 38/2021 E EXTRATO DE CONTRATO Nº 114/2021 E 115/2021 COM VIGENCIA DE ATE 12(DOZE) MESES

OBJETO: Contratação de empresa Especializada em Serviços de Mão de Obra Mecânica Em Caminhões, Ônibus e Vans que Compõem a Frota Oficial do Município de Sapopema-Pr. Expirado o prazo recursal, torna pública a homologação do procedimento licitatório em epígrafe e a adjudicação do objeto as empresas **ALAN DA SILVA VAZ - DIESEL**, CNPJ: 09.126.729/0001-83 no valor de R\$92.000,00 (noventa e dois mil reais). **MECANICA J C CAR LTDA ME**, CNPJ: 17.075.051/0001-85 no valor de R\$ 70.000,00 (setenta mil reais). sendo o valor total do certame R\$ 162.000,00 (Cento e Sessenta e Dois Mil Reais).

Sapopema Pr, 23 de abril de 2021

PAULO MAXIMIANO DE SOUZA JUNIOR
Prefeito Municipal

Publicado por:
Franciele Flor Delfino de Oliveira
Código Identificador:DBD7FAED

CONSORCIO PÚBLICO INTERMUNICIPAL DE DESENVOLVIMENTO DO TERRITORIO NORDESTE
EXTRATO DO 1º TERMO ADITIVO PREGÃO PRESENCIAL
Nº 08/2020

ATA DE REGISTRO DE PREÇOS Nº. 02/2020

CONTRATANTE: CONSÓRCIO PÚBLICO INTERMUNICIPAL DE DESENVOLVIMENTO DO TERRITORIO NORDESTE DO PARANÁ - CODENOP, pessoa jurídica de direito público interno, com sede na cidade de Sapopema-Pr, devidamente inscrito no CNPJ sob nº 08.146.697/0001-15, neste ato representado pelo Sr. Prefeito Municipal, em pleno exercício de mandato e funções, **SRº PAULO MAXIMIANO DE SOUZA JUNIOR**, brasileiro, portador da cédula de identidade sob o nº. 4.985.239-8, CPF sob o nº. 769.681.549-00, residente e domiciliado nesta cidade, Rua: Santana, com fundamento na Lei Federal nº. 8.666 de 21/03/93. decorrente da Licitação sob a modalidade **PREGÃO PRESENCIAL n.º 08/2020**.

CONTRATADO: PETROLIUM COMBUSTÍVEL LTDA, CNPJ nº 00.179.490/0001-35, Fone 43 3337-4455 – e-mail: licitacao@agricopel.com.br, neste ato representada pelo senhor Fabiano Silva de Paula, Portador do CPF nº 024.197.629-40, RG nº 6.546.677-5, residente e domiciliado a Rua João Teixeira de Mendonça, 334 Bairro Nossa Senhora de Fátima, Município de Telêmaco-Pr.

CLÁUSULA 1ª: Na forma do art. 57 Inciso II da Lei nº 8.666 de 21 de junho de 1993, fica reajustado o valor do litro do óleo Diesel S 10 de RS: 3,18(três reais e dezoito centavos), para RS: 3,89(três reais e oitenta e novecentavos).

CLÁUSULA 2ª -Os demais termos do contrato permanecem inalterados.

CLAÚSULA 3ª - As partes elegem o Foro da Comarca de Curiúva-Pr com exclusão de qualquer outro, por mais privilegiado que seja, para dirimir questões oriundas do presente Termo Aditivo e Contrato que não puderam ser resolvidos pelas partes.
Sapopema, 23 de abril de 2021.

COMISSÃO DE LICITAÇÃO

Publicado por:
Ana Paula Gomes Alexandre Sartori
Código Identificador:EC4BD4A9

ESTADO DO PARANÁ
PREFEITURA MUNICIPAL DE SENGÉS

DEPARTAMENTO DE COMPRAS E LICITAÇÃO
AVISO DE LICITAÇÃO

O MUNICÍPIO DE SENGÉS comunica que se encontra instaurado a licitação abaixo especificada:

PREGÃO ELETRÔNICO Nº 038/2021
(Processo Licitatório nº 075/2021)

OBJETO: O objeto da presente licitação é a escolha da proposta mais vantajosa para Registro de Preços com vista à futura e eventual aquisição de Cestas Básicas destinadas a doação aos usuários dos serviços das políticas da Assistência Social, conforme condições, quantidades e exigências estabelecidas neste Edital com as características descritas no Termo de Referência – Anexo I deste edital.

"Contratação de empresa especializada em assessoria de imprensa e comunicação digital". O recebimento dos envelopes se dará no dia 12/05/2021, a partir das 13h00min e a abertura dos mesmos será realizada na mesma data, pontualmente às 14h00min. Valor total previsto: R\$ 24.000,00 (Vinte quatro mil reais). Mais esclarecimentos poderão ser obtidos no Edifício da Prefeitura Municipal, no horário comercial, pelo fone: (043) 3565-1252 ou através dos e-mails: licitamjsjbv@yahoo.com.br ou licitacao@saojosedaboavista.pr.gov.br. O Edital estará disponível para download no site: <http://www.saojosedaboavista.pr.gov.br/>. São José da Boa Vista, 22 de abril de 2021. Willys Manoel Barbosa - Presidente da Comissão de Licitação

81797/2021

AVISO DE LICITAÇÃO

PREGÃO Nº 28/2021 – FORMA: ELETRÔNICO

O Município de São José da Boa Vista-PR torna público que fará realizar processo licitatório na modalidade Pregão Eletrônico que tem por objeto a "Aquisição de Veículo Tipo Van, para transporte de pacientes, em conformidade com a resolução SESA nº 769/2019 e 596/2020.". A sessão se dará no dia 07/05/2021, a partir das 08h00min no ambiente virtual da plataforma [comprasnet](http://comprasnet.gov.br) – UASG: 987883. Valor Máximo R\$ 206.667,00 (Duzentos e seis mil seiscientos e sessenta e sete reais). Mais esclarecimentos poderão ser obtidos no Edifício da Prefeitura Municipal, no horário comercial, pelo fone: (043) 3565-1252, e-mail: licitacao@saojosedaboavista.pr.gov.br. Os interessados poderão obter o edital completo nos sites: <http://www.saojosedaboavista.pr.gov.br> ou www.comprasgovernamentais.gov.br. São José da Boa Vista, 23 de abril de 2021. Willys Manoel Barbosa - Pregoeiro Oficial

81861/2021

São José dos Pinhais

PREFEITURA MUNICIPAL DE SÃO JOSÉ DOS PINHAIS - PR
SECRETARIA MUNICIPAL DE
RECURSOS MATERIAIS E LICITAÇÕES

AVISO DE LICITAÇÃO

PREGÃO ELETRÔNICO n.º 71/2021 – SERMALI

OBJETO: Registro de Preços para aquisição de órteses, próteses e materiais de sínteses (OPME) para utilização nos procedimentos médicos do Hospital e Maternidade São José dos Pinhais (HMSJP).

ABERTURA DAS PROPOSTAS: 10 de maio de 2021 às 08h30min.

INFORMAÇÕES COMPLEMENTARES: O edital completo poderá ser conferido através do endereço eletrônico http://www.comprasnet.gov.br/consultalicitacoes/ConsLicitaacao_Filtro.asp, informando N.º do Pregão e o código UASG 987885. Outras informações poderão ser obtidas na Divisão de Licitação da Prefeitura Municipal de São José dos Pinhais, sito na Rua Passos Oliveira nº 1101 – Centro, no horário compreendido das 08h00min às 12h00min e das 13h00min às 17h00min, ou pelos telefones (41) 3381-6656 e/ou 3381-6670.

São José dos Pinhais, 22 de abril de 2021.

Bruna Slompo

Secretária Municipal de Recursos Materiais e Licitações

81537/2021

PREFEITURA MUNICIPAL DE SÃO JOSÉ DOS PINHAIS - PR
SECRETARIA MUNICIPAL DE
RECURSOS MATERIAIS E LICITAÇÕES

AVISO DE LICITAÇÃO

PREGÃO ELETRÔNICO n.º 72/2021 – SERMALI

OBJETO: REGISTRO DE PREÇOS para prestação de serviço de locação, montagem, desmontagem, transporte e operação técnica para sonorização e iluminação a serem utilizados em eventos municipais.

ABERTURA DAS PROPOSTAS: 10 de maio de 2021 às 09h00min.

INFORMAÇÕES COMPLEMENTARES: O edital completo poderá ser conferido através do endereço eletrônico http://www.comprasnet.gov.br/consultalicitacoes/ConsLicitaacao_Filtro.asp informando o N.º do Pregão e o código UASG 987885. Outras informações poderão ser obtidas na Divisão de Licitação da Prefeitura Municipal de São José dos Pinhais, sito na Rua Passos Oliveira nº 1101 – Centro, no horário compreendido das 08h00min às 12h00min e das 13h00min às 17h00min, ou pelos telefones (41) 3381-6847 e/ou 3381-6670.

São José dos Pinhais, 23 de abril de 2021.

BRUNA SLOMPO

Secretária Municipal de Recursos Materiais e Licitações

81542/2021

PREFEITURA MUNICIPAL DE SÃO JOSÉ DOS PINHAIS - PR
SECRETARIA MUNICIPAL DE
RECURSOS MATERIAIS E LICITAÇÕES

AVISO DE LICITAÇÃO

PREGÃO ELETRÔNICO Nº 070/2021 – SERMALI

OBJETO: Aquisição de equipamentos (motoniveladora, ensiladeiras e gradeniveladora) para atender as necessidades do Convênio MAPA nº 901594/2020.

ABERTURA DAS PROPOSTAS: 07 de MAIO de 2021 às 09h00min.

INFORMAÇÕES COMPLEMENTARES: O edital completo poderá ser conferido através do endereço eletrônico <https://www.comprasgovernamentais.gov.br/index.php/consultas?layout=edit&id=726>, informando o código do Município - UASG 987885. Outras informações poderão ser obtidas na Divisão de Licitação

da Prefeitura Municipal de São José dos Pinhais, sito na Rua Passos Oliveira nº 1101 – Centro, no horário compreendido das 08h00min às 12h00min e das 13h00min às 17h00min, ou pelos telefones (41) 3381-6849 e/ou 3381-6670.

São José dos Pinhais, 22 de abril de 2021.

BRUNA SLOMPO

Secretária Municipal de Recursos Materiais e Licitações

81584/2021

Sapopema

AVISO DE LICITAÇÃO

EDITAL DE PREGÃO PRESENCIAL Nº 45/2021

O MUNICÍPIO DE SAPOPEMA, Estado do Paraná, através da Pregoeira, de conformidade com a Lei Federal Nº 10.520/2002, Decreto Federal Nº 5.450/2005, Decreto Federal nº 5.504/2005 e subsidiariamente, as Leis Federais Nº 8.666/93 e 8.883/94, e Lei Municipal Nº 600/2006 torna público que encontra-se a disposição dos interessados, a partir da data da publicação deste, o Edital de Pregão Presencial para AQUISIÇÃO DE MATERIAIS DE CONSTRUÇÃO, PARA A MANUTENÇÃO DOS PREDIOS PÚBLICOS DO MUNICÍPIO DE SAPOPEMA-PR. A abertura dos envelopes será às 08:30 horas do dia 07/05/2021, na sala de reuniões da Prefeitura Municipal de Sapopema, na Av. Manoel Ribas, 858 – Centro – Sapopema – PR. O edital completo encontra-se à disposição dos interessados através do site: www.sapopema.pr.gov.br. Dúvidas e informações através do e-mail licitacoesapopema@yahoo.com.br, telefone. 43 3548-1383 – Ramal 2008.

Sapopema, 26 de abril de 2021.

PAULO MAXIMIANO DE SOUZA JUNIOR

Prefeito Municipal

Dirce de Fátima V. de Oliveira

Pregoeira

81567/2021

Sarandi

PREFEITURA DO MUNICÍPIO DE SARANDI

AVISO DE LICITAÇÃO PREGÃO ELETRÔNICO 030/2021-PMS

OBJETO: Contratação de empresa para executar a manutenção preventiva, corretiva, bem como o fornecimento de peças para aparelhos do sistema de ar-condicionado do Município de Sarandi - Paraná. Abertura: 12 de maio de 2021 às 09:00 horas. Informações e edital: Departamento de Licitação, Compras e Patrimônio – Paço Municipal, sito à Rua José Emiliano de Gusmão, 565. Fone 44-3264-8623. Site: www.sarandi.pr.gov.br e www.comprasgovernamentais.gov.br

Sarandi, 22 de abril de 2021.

Jessica Gonçalves Castione Jagas
Pregoeira

81543/2021

Telêmaco Borba

CÂMARA MUNICIPAL DE TELÊMACO BORBA- PARANÁ
AVISO DE LICITAÇÃO PREGÃO PRESENCIAL 01/2021

Objeto: Materiais de expediente do tipo menor preço por item. Valor total R\$7.207,69. Abertura das propostas: dia 10/05/2021 às 13h30min. Informações podem ser obtidas na Câmara Municipal de Telêmaco Borba – Secretaria de Administração, à Alameda Oscar Hey, nº 99, Centro, Telêmaco Borba – Pr, fone (42) 3272-1461, site www.telamacoborba.pr.leg.br.

Telêmaco Borba, 22 de abril de 2021.

Helena Pereira
Pregoeira

81177/2021

PREFEITURA MUNICIPAL DE TELÊMACO BORBA – PARANÁ
TERMO DE RATIFICAÇÃO

PROTOCOLO N.º 14169/2021

PROCESSO DE INEXIGIBILIDADE N.º: 46/2021

OBJETO: PRESTAÇÃO DE SERVIÇOS MÉDICOS NA ESPECIALIDADE DE UROLOGIA E PLANTÕES.

FORMA DE PAGAMENTO: 15 DIAS APÓS ENTREGA DA NF

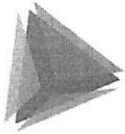

TCEPR
TRIBUNAL DE CONTAS DO ESTADO DO PARANÁ



Detalhes processo licitatório

Informações Gerais

Entidade Executora	MUNICÍPIO DE SAOPEMA		
Ano*	2021		
Nº licitação/dispensa/inexigibilidade*	45		
Modalidade*	Pregão		
Número edital/processo*	45		
Recursos provenientes de organismos internacionais/multilaterais de crédito			
Instituição Financeira			
Contrato de Empréstimo			
Descrição Resumida do Objeto*	AQUISIÇÃO DE MATERIAIS DE CONSTRUÇÃO, PARA A MANUTENÇÃO DOS PREDIOS PÚBLICOS DO MUNICÍPIO DE SAOPEMA-PR.		
Forma de Avaliação	Menor Preço		
Dotação Orçamentária*	0500115452000520083390392000		
Preço máximo/Referência de preço - R\$*	821.585,35		
Data de Lançamento do Edital	26/04/2021	Data Registro	26/04/2021
Data da Abertura das Propostas	07/05/2021	Data Registro	
NOVA Data da Abertura das Propostas		Data Registro	
Data de Lançamento do Edital			
Data da Abertura das Propostas			
Há itens exclusivos para EPP/ME?	Sim		
Há cota de participação para EPP/ME?	Sim	Percentual de participação:	0,25
Trata-se de obra com exigência de subcontratação de EPP/ME?	Não		
Há prioridade para aquisições de microempresas regionais ou locais?	Não		
Data Cancelamento			

Editar

Excluir

CPF: 2430644975 (Logout)

Prefeitura Municipal de Sapopema

PIONEIRO DO URÂNIO NO BRASIL SUL

CNPJ – 76.167.733/0001-87



Av. Manoel Ribas, 858 - Centro – CEP: 84290-000

Fone/Fax: (43) 3548-1383 - Sapopema – PR

www.sapopema.pr.gov.br – licitacoessapopema@yahoo.com.br

EDITAL

LICITAÇÃO COM RESERVA DE COTA DE ATÉ 25% (VINTE E CINCO POR CENTO) PARA MICROEMPRESA E EMPRESAS DE PEQUENO PORTE CONFORME A LEI COMPLEMENTAR Nº 147/2014 E DECRETO ESTADUAL Nº 2.474/2015 - Art. 08.

PREGÃO PRESENCIAL: 45/2021

DATA DA REALIZAÇÃO: 07/05/2021

HORÁRIO: 08:30 HORAS

CRENCIAMENTO: 08:05 às 08:20

VIGÊNCIA: 12 (doze) meses.

LOCAL: PREFEITURA MUNICIPAL DE SAPOPEMA, AV. MANOEL RIBAS, 858 – CENTRO - SAPOPEMA – PR.

VALOR DE R\$: 821.585,35 (oitocentos e vinte e um mil quinhentos e oitenta e cinco reais e

trinta e cinco centavos). **O MUNICÍPIO DE SAPOPEMA Estado do Paraná** torna público que

se encontra aberta licitação na modalidade **PREGÃO PRESENCIAL**, do tipo **MENOR**

PREÇO POR ITEM, objetivando a **AQUISIÇÃO DE MATERIAIS DE CONSTRUÇÃO, PARA**

A MANUTENÇÃO DOS PREDIOS PÚBLICOS DO MUNICÍPIO DE SAPOPEMA-PR, que

será regida pela Lei Federal nº 10.520, de 17 de agosto de 2002, Decreto Federal nº

5.450/2005, Decreto Federal nº 5.504/2005, Lei Municipal Nº 600/2006 e subsidiariamente a

Lei Federal nº 8.666, de 21 de junho de 1993, com as alterações posteriores.

1. DISPOSIÇÕES PRELIMINARES

1.1. As propostas deverão obedecer a especificações deste instrumento convocatório e seus anexos, que dele fazem parte integrante e indissociável.

1.2. Os envelopes contendo a proposta de preços e os documentos de habilitação serão recebidos na sessão pública de processamento do Pregão, após o credenciamento dos interessados que se apresentarem para participar do certame.

1.3. O Pregão será realizado em sessão Pública por meio de propostas de **preços escritas e lances verbais**. Os trabalhos serão conduzidos pela Pregoeira com o auxílio da Equipe de Apoio, designados nos autos do processo em epígrafe.

1.4. Não havendo expediente na data acima mencionada, a sessão pública ficará automaticamente adiada para o primeiro dia útil subsequente, no mesmo horário e local, salvo disposições em contrário.

Prefeitura Municipal de Sapopema

PIONEIRO DO URÂNIO NO BRASIL SUL

CNPJ – 76.167.733/0001-87



Av. Manoel Ribas, 858 - Centro – CEP: 84290-000

Fone/Fax: (43) 3548-1383 - Sapopema – PR

www.sapopema.pr.gov.br – licitacoessapopema@yahoo.com.br

1.5. A sessão de processamento do Pregão Presencial será realizada na sala de reuniões da Prefeitura Municipal de Sapopema, iniciando-se no dia 07/05/2021, às **08:30 Horas**.

2. DO OBJETO

A presente licitação tem por objeto **AQUISIÇÃO DE MATERIAIS DE CONSTRUÇÃO, PARA A MANUTENÇÃO DOS PREDIOS PÚBLICOS DO MUNICÍPIO DE SAPOPEMA-PR**, conforme especificações constantes do Folheto Descritivo, que integra este edital como **Anexo I**.

3.0 DA COTA RESERVADA DE ATÉ 25% PARA ME E EPP

3.1 - Conforme instituído pela Lei Complementar 147/2014 e Decreto Estadual nº 2.474/2015 art. 8º, fica reservada uma cota no percentual de até 25% (vinte e cinco por cento), do valor total do objeto, assegurada preferência de contratação para as microempresas e empresas de pequeno porte.

3.2. Itens reservados: A Microempresas, Empresas de Pequeno Porte, **157 á 288**

3.3 - Não havendo vencedor para a cota reservada para as empresas ME e EPP, a senhora pregoeira nominará os itens iniciando novamente a fase de lances entres os presentes.

4. DA PARTICIPAÇÃO

4.1. Poderão participar do certame todos os interessados que tenha seu ramo de atividade pertinente ao objeto da aquisição, que satisfaçam as condições de credenciamento constantes deste edital.

4.2. Não poderão participar empresas estrangeiras que não funcionem no País, interessados que se encontrem sob falência, recuperação judicial, concursos de credores, dissolução, liquidação ou em regime de consórcio, qualquer que seja sua forma de constituição, nem aqueles que tenham sido declarados inidôneos para licitar ou contratar com a Administração Pública.

5. DO CREDENCIAMENTO

5.1. O credenciamento iniciará as 08:05h e terminará as 08:20, devendo o representante apresentar os documentos abaixo solicitados, juntamente com a proposta digital, fora do envelope com o objetivo de agilizar o processo.

a) **TRATANDO-SE DE REPRESENTANTE LEGAL:** O estatuto social ou contrato social, em cópia autenticada ou cópia simples acompanhada do original para autenticação

Prefeitura Municipal de Sapopema

PIONEIRO DO URÂNIO NO BRASIL SUL

CNPJ – 76.167.733/0001-87



Av. Manoel Ribas, 858 - Centro – CEP: 84290-000

Fone/Fax: (43) 3548-1383 - Sapopema – PR

www.sapopema.pr.gov.br – licitacoessapopema@yahoo.com.br

durante a sessão, no qual estejam expressos seus poderes para exercer direitos e assumir obrigações em decorrência de tal investidura;

b) **TRATANDO-SE DE PROCURADOR:** A procuração por instrumento público, **em original ou cópia autenticada**, ou particular, **em original ou cópia autenticada, com firma reconhecida**, da qual constem poderes específicos para formular lances verbais, negociar preço, oferecer descontos, interpor recursos e desistir de sua interposição e praticar todos os demais atos pertinentes ao certame, nos moldes do Anexo II deste Edital, acompanhado do correspondente documento, dentre os indicados na alínea "a", que comprove os poderes do mandante para a outorga.

c) Em se tratando de microempresa ou empresa de pequeno porte, declaração conforme anexo IX deste edital, instruída com certidão expedida pela **Junta Comercial** ou Prova da Inscrição no Regime Especial unificado de Arrecadação de Tributos e Contribuições – **Simplex Nacional**, que comprove a condição de microempresa ou empresa de pequeno porte. Em se tratando de sociedade Simplex, o documento apto a comprovar a condição de microempresa ou empresa de pequeno porte deve ser expedido pelo **Registro Cível das Pessoas Jurídicas; com data de expedição de no máximo 09 (noventa) dias da data de apresentação da documentação, ou conforme data determinada pelo site par consulta.**

c.1) A ausência de comprovação da condição de microempresa e empresa de pequeno porte, tal como exigido na letra "c", será interpretada como renúncia ao direito previsto na Lei Complementar nº 123/2006, implicando a preclusão do direito

5.2. Na hipótese de não constar o prazo de validade nas procurações apresentadas, o Município de Sapopema, aceitará como válidas as expedidas até 30 (trinta) dias imediatamente anteriores à data de apresentação das propostas.

5.3. O representante legal e o procurador deverão identificar-se exibindo a Carteira de Identidade ou outro documento equivalente, que contenha fotografia.

5.4. Será admitido apenas **01 (um)** representante para cada licitante credenciada, sendo que cada um deles poderá representar apenas uma credenciada.

5.5. A ausência do Credenciado, em qualquer momento da sessão, importará a imediata exclusão da licitante por ele representado, salvo autorização expressa da Pregoeira.

6. DA FORMA DE APRESENTAÇÃO DOS DOCUMENTOS

6.1. A declaração de pleno atendimento aos requisitos de habilitação de acordo com modelo constante do anexo VIII do Edital, deverá ser apresentada em **01 (uma) via** e estar fora dos Envelopes nºs 1 e 2.

Prefeitura Municipal de Sapopema

PIONEIRO DO URÂNIO NO BRASIL SUL

CNPJ – 76.167.733/0001-87



Av. Manoel Ribas, 858 - Centro – CEP: 84290-000

Fone/Fax: (43) 3548-1383 - Sapopema – PR

www.sapopema.pr.gov.br – licitacoessapopema@yahoo.com.br

6.2. Os envelopes “Proposta de Preços” e “Documentos de Habilitação” serão recebidos pela Pregoeira no momento do credenciamento e deverão ser apresentados, **separadamente**, em 02 (dois) envelopes fechados, contendo em sua parte externa, além do nome da licitante, os seguintes dizeres:

Envelope nº 1 – PROPOSTA DE PREÇOS

Pregão Presencial nº 45/2021

Nome ou Razão Social da Licitante

Envelope nº 2 – DOCUMENTOS DE HABILITAÇÃO

Pregão Presencial nº 45/2021

Nome ou Razão Social da Licitante

7. DA PROPOSTA DE PREÇOS

7.1. A proposta deverá ser apresentada em **01 (uma) via**, elaborada em papel timbrado da empresa ou a proposta digital impressa e devidamente preenchida e assinada e redigida em língua portuguesa, salvo quanto às expressões técnicas de uso corrente, sem rasuras, emendas, borrões ou entrelinhas e ser datada e assinada pelo representante legal da licitante ou pelo procurador, juntando-se a procuração.

7.2. A proposta de preço deverá conter os seguintes elementos:

- a) **Identificação da licitante**, contendo razão social, endereço completo, CNPJ e inscrição estadual; identificação do banco número da conta corrente da agência (código e endereço) da empresa licitante, número da Carteira de identidade e CPF do representante da empresa;
- b) **Descrição do objeto** da presente licitação, com a indicação da **marca** de cada item cotado em conformidade com as especificações do Folheto Descritivo – Anexo I deste Edital;
- c) **Preço unitário e total**, por item, assim como o valor total, não podendo ultrapassar o preço Máximo, em moeda corrente nacional, em algarismos, apurado à data de sua apresentação, sem inclusão de qualquer encargo financeiro ou previsão inflacionária;
- d) **Indicação do prazo para entrega dos produtos**, não podendo ser superior a 10 (dez) dias corridos, contados da emissão do Pedido expedido pelo departamento responsável;
- e) **Prazo de validade da proposta** de no mínimo 60 (sessenta) dias corridos, contados da data de sua apresentação;
- f) A proponente deverá entregar (CD/PEN DRIVE) contendo o arquivo da proposta de preços digital, que deverá ser entregue juntamente com o credenciamento. A empresa poderá obter o modelo de proposta digital através do site: www.sapopema.pr.gov.br ,

Prefeitura Municipal de Sapopema

PIONEIRO DO URÂNIO NO BRASIL SUL

CNPJ – 76.167.733/0001-87



Av. Manoel Ribas, 858 - Centro – CEP: 84290-000

Fone/Fax: (43) 3548-1383 - Sapopema – PR

www.sapopema.pr.gov.br – licitacoessapopema@yahoo.com.br

estará disponível logo abaixo do Edital [Clique aqui e faça o download do programa](#), lembrando que a proposta digital é obrigatória;

7.3. A descrição das características de cada produto deverá estar **exatamente igual** às especificações técnicas exigidas no Anexo I e I.I – Folheto Descritivo, sob pena de **desclassificação**, no caso de estar em desacordo com a forma solicitada.

7.4. No valor da proposta deverão estar computadas todas as despesas incidentes, bem como todos os impostos, encargos sociais, trabalhistas, previdenciários, fiscais e comerciais, gastos com transporte, prêmios de seguro, fretes, taxas de administração e outras despesas, de qualquer natureza, que se fizerem indispensáveis à perfeita execução do objeto desta licitação, garantido durante toda a validade da proposta.

7.5. Quaisquer tributos, custos e despesas, diretos ou indiretos, omitidos da proposta ou incorretamente cotados, serão considerados como inclusos nos preços, não sendo considerado pleito de acréscimos, a esse ou a qualquer título.

7.6. Todos os valores deverão ser indicados com 02 (duas) casas decimais, desprezando-se as frações remanescentes.

7.7. No caso de divergência entre os valores apresentados na proposta de preços, prevalecerá o que for menor.

7.8. A oferta apresentada deverá ser firme e precisa, sem alternativas de preços ou qualquer outra condição que induza o julgamento a ter mais de um resultado.

Obs. Solicitamos que as empresas apresentem suas propostas e lances de forma consciente, com a certeza de que poderão entregar os objetos da forma como foi pedido no edital e dentro dos prazos, preços e padrões de qualidade exigidos. Vale lembrar que os pedidos de realinhamento de preço são exceções à regra, destinados sempre a situações excepcionais, e somente serão deferidos, se em total consonância com a lei. Ratificamos, portanto, que as propostas sejam efetivadas de forma séria e consciente, visando evitar problemas, tanto para a administração pública como para as empresas licitantes

8. DOS DOCUMENTOS DE HABILITAÇÃO

Os documentos necessários à habilitação deverão ser apresentados em original, autenticados por cartório ou ainda poderão ser autenticados pelo pregoeiro ou sua Equipe de Apoio, mediante apresentação do original.

8.0. Regularidade Fiscal

- a) Cadastro Nacional da Pessoa Jurídica – CNPJ;
- b) Certificado de Regularidade de Fiscal – CRF, junto ao FGTS, em vigor;

Prefeitura Municipal de Sapopema

PIONEIRO DO URÂNIO NO BRASIL SUL

CNPJ – 76.167.733/0001-87



Av. Manoel Ribas, 858 - Centro – CEP: 84290-000

Fone/Fax: (43) 3548-1383 - Sapopema – PR

www.sapopema.pr.gov.br – licitacoessapopema@yahoo.com.br

Certidão Negativa de Débito – CND, junto ao INSS em vigor; Certidão Negativa de Débitos e contribuições Federais administradas pela Secretaria da Receita Federal; Certidão Negativa de Dívida Ativa da União, emitida pela Procuradoria da Fazenda Nacional;

c) Certidão Negativa de Débitos e Tributos Estaduais, emitida pela Secretaria de Estado da Fazenda;

d) Certidão Negativa de Débitos de Tributos Municipais, emitida pela Prefeitura Municipal da sede da proponente;

e) Certidão Negativa Trabalhista, conforme Lei Federal 12440/2011.

f) Alvará de Funcionamento vigente;

8.1.1. Declaração assinada por representante legal da proponente de que:

a) Não foi declarada inidônea para licitar por nenhum órgão federal, estadual ou municipal, conforme modelo do anexo III.

b) Não há superveniência de fato impeditiva para a habilitação da proponente, sob as penas cabíveis, nos termos do Art. 32 da Lei nº 8.666/93, conforme modelo do anexo IV.

c) A empresa não se encontra em débito com fornecimento de materiais e/ou serviços para com o Município de Sapopema Pr, conforme modelo do anexo V.

d) A empresa atende ao disposto no Art. 7º, Inciso XXXIII da Constituição Federal (Lei nº 9.854/99), conforme modelo do anexo VI.

e) A empresa aceita todas as condições estabelecidas neste Edital, conforme modelo do anexo VII. A documentação exigida nos itens acima deverão ser apresentados em formato original, ou por qualquer processo de cópia autenticada por cartório competente ou por servidor da Administração pública Municipal.

9. DO PROCEDIMENTO E DO JULGAMENTO

9.1. No horário e local indicado no preâmbulo, será aberta a sessão de processamento do Pregão, iniciando-se com o credenciamento dos interessados.

9.2. Após os respectivos credenciamentos, as licitantes entregarão a Pregoeira em envelopes separados, a proposta de preços e os documentos de habilitação.

9.2.1. Iniciada a abertura do primeiro envelope proposta, estará encerrado o credenciamento e, por consequência, a possibilidade de admissão de novos participantes no certame.

9.3. A análise das propostas pela Pregoeira visará ao atendimento das condições estabelecidas neste Edital e seus anexos, sendo **desclassificadas** as propostas:

a) Cujo objeto não atenda as especificações, prazos e condições fixados no Edital;

b) que apresentem preço baseado exclusivamente em proposta das demais licitantes;

Prefeitura Municipal de Sapopema

PIONEIRO DO URÂNIO NO BRASIL SUL

CNPJ – 76.167.733/0001-87



Av. Manoel Ribas, 858 - Centro – CEP: 84290-000

Fone/Fax: (43) 3548-1383 - Sapopema – PR

www.sapopema.pr.gov.br – licitacoessapopema@yahoo.com.br

c) que contiverem vícios, por omissão, irregularidades e/ou defeitos, capazes de dificultar o julgamento e que não forem passíveis de saneamento na própria sessão.

9.3.1. No tocante aos preços, as propostas serão verificadas quanto à exatidão das operações aritméticas que conduziram ao valor total orçado, procedendo-se às correções no caso de eventuais erros, tomando-se como corretos os preços unitários. As correções efetuadas serão consideradas para apuração do valor da proposta;

9.3.2. Serão desconsideradas ofertas ou vantagens baseadas nas propostas das demais licitantes;

9.4. Serão selecionadas para a etapa de lances:

a) A proposta de menor preço; e

b) Todas as demais que apresentem preços até 10% (dez por cento) superiores àquela.

9.4.1. Se não houver pelo menos 03 (três) ofertas de acordo com esta condição, serão selecionadas as propostas que apresentarem os menores preços, até atingir 03 (três) propostas, no máximo, quaisquer que sejam os preços oferecidos. No caso de empate nos preços, serão admitidas todas as propostas empatadas, independentemente do número de licitantes.

9.5. A Pregoeira convidará individualmente os autores das propostas selecionadas a formular lances de forma seqüencial, a partir do autor da proposta de maior preço e os demais em ordem decrescente de valor, decidindo-se por meio de sorteio no caso de empate de preços, os intervalos de lances serão livres.

9.5.1. A licitante sorteada em primeiro lugar poderá escolher a posição na ordenação de lances em relação aos demais empatados, e assim sucessivamente até a definição completa da ordem de lances.

9.6. Os lances deverão ser formulados em valores distintos e decrescentes, inferiores à proposta de menor preço, observada a redução mínima entre os lances conforme abaixo, aplicável inclusive em relação ao primeiro.

9.7. A desistência em apresentar lance verbal, quando convocado pela Pregoeira, implicará na exclusão da licitante das rodadas posteriores de ofertas de lances verbais, ficando sua última proposta registrada para classificação, no final da etapa competitiva.

9.8. Não poderá haver **desistência dos lances já ofertados**, sujeitando-se a licitante que descumprir sua proposta às penalidades previstas neste Edital.

Prefeitura Municipal de Sapopema

PIONEIRO DO URÂNIO NO BRASIL SUL

CNPJ – 76.167.733/0001-87



Av. Manoel Ribas, 858 - Centro – CEP: 84290-000

Fone/Fax: (43) 3548-1383 - Sapopema – PR

www.sapopema.pr.gov.br – licitacoessapopema@yahoo.com.br

9.9. A etapa de lances será considerada encerrada quando todos os participantes dessa etapa não mais realizarem lances verbais.

9.10. Serão classificadas todas as propostas, selecionadas e não selecionadas para a etapa de lances, na ordem crescente dos valores, considerando-se para as selecionadas o último preço ofertado.

9.11. A Pregoeira poderá negociar com o autor da oferta de menor valor, com vistas à redução do preço.

9.12. Após, a Pregoeira examinará a aceitabilidade do menor preço, decidindo motivadamente a respeito.

9.12.1. A aceitabilidade será aferida a partir dos preços de mercado, apurados mediante pesquisa realizada pelo órgão licitante, que deverá estar juntada aos autos por ocasião do julgamento.

9.13. Sendo aceitável a oferta de menor preço, será aberto, na mesma sessão, o envelope contendo os documentos de habilitação da licitante que a tiver formulado, quando será verificado o atendimento das condições habilitatórias, com base na documentação apresentada.

9.14. Eventuais falhas, omissões ou outras irregularidades nos documentos de habilitação poderão ser saneadas na sessão pública de processamento do Pregão, até a decisão sobre a habilitação, inclusive mediante:

a) substituição e apresentação de documentos, ou

b) verificação efetuada por meio eletrônico hábil de informações.

9.14.1. A verificação será certificada pela Pregoeira e deverão ser anexados aos autos os documentos passíveis de obtenção por meio eletrônico, salvo impossibilidade devidamente justificada.

9.14.2. O Município de Sapopema Pr não se responsabilizará pela eventual indisponibilidade dos meios eletrônicos, no momento da verificação. Ocorrendo essa indisponibilidade e não sendo apresentados os documentos alcançados pela verificação, a licitante será inabilitada.

9.15. Constatado o atendimento dos requisitos de habilitação previstos neste edital, será a licitante habilitada e declarada vencedora do certame, sendo-lhe adjudicado o lote objeto deste edital.

9.16. Se a oferta não for aceitável, ou se a licitante desatender as exigências para a habilitação, a Pregoeira examinará a oferta subsequente de menor preço, negociará com o seu autor, decidirá sobre a sua aceitabilidade e, em caso positivo, verificará as condições de

Prefeitura Municipal de Sapopema

PIONEIRO DO URÂNIO NO BRASIL SUL

CNPJ – 76.167.733/0001-87



Av. Manoel Ribas, 858 - Centro – CEP: 84290-000

Fone/Fax: (43) 3548-1383 - Sapopema – PR

www.sapopema.pr.gov.br – licitacoessapopema@yahoo.com.br

habilitação e assim sucessivamente, até a apuração de uma oferta aceitável cujo autor atenda os requisitos de habilitação, caso em que será declarado vencedor.

9.16.1. Na sessão, respeitada a ordem de classificação, observar-se-ão as disposições dos subitens 8.11 a 8.16 e 9.1, 9.2 e 9.6 deste ato convocatório.

10. DO RECURSO, DA ADJUDICAÇÃO E DA HOMOLOGAÇÃO

10.1. No final da sessão, a licitante que quiser interpor recurso deverá manifestar imediata e motivadamente a sua intenção, com registro em ata da síntese de suas razões, devendo fundamentá-las por escrito no prazo de 03 (três) dias úteis.

10.1.1. Não será admitida a fundamentação de recursos ou contra razões por intermédio de *fac-símile* ou via *e-mail*.

10.2. Verificada a situação prevista no item anterior, ficam as demais licitantes desde logo intimadas para apresentar contra-razões em igual número de dias, que começarão a correr no término do prazo do recorrente, sendo-lhes assegurada vista imediata dos autos.

10.3. A ausência de manifestação imediata e motivada da licitante importará a extinção do direito de recurso, a adjudicação do objeto do certame pela Pregoeira à licitante vencedora e o encaminhamento do processo à autoridade competente para a homologação.

10.4. Interposto o recurso, a Pregoeira poderá reconsiderar a sua decisão ou encaminhá-lo devidamente informado à autoridade competente.

10.5. O recurso terá efeito suspensivo e o seu acolhimento importará a invalidação dos atos insuscetíveis de aproveitamento.

10.6. Decididos os recursos e constatada a regularidade dos atos praticados, a autoridade competente adjudicará o objeto do certame à licitante vencedora e homologará o procedimento.

11. DOS PRAZOS

11.1. Prazo para entrega do produto objeto desta licitação conforme indicado na proposta comercial da licitante vencedora, não podendo ser superior a 10 (dez) dias corridos, a contar da emissão do pedido expedido pelo departamento competente;

11.2. Os valores dos produtos entregues, serão pagos conforme retirada, mediante comprovação de entrega, com requisições e notas fiscais para empenho, devidamente assinadas pelo departamento competente da Prefeitura Municipal;

11.3. Prazo para vigência do contrato será de 12 (doze) meses.



12. DAS CONDIÇÕES E DO LOCAL DE ENTREGA

12.1. O objeto desta licitação deverá ser entregue em 10 (dez) dias corridos, contados da emissão do pedido expedido pelo departamento competente, **entregas estas que serão realizadas de forma parcelada**, conforme as necessidades da Secretaria de Obras.

12.2. A entrega do objeto desta licitação deverá ser feita no Setor de compras, situada na Praça Antônio Batista Ribas, s/n ao lado da APAE Sapopema.

12.3. Os produtos deverão ser entregues acompanhados da respectiva **Nota Fiscal eletrônica** que deverá ser emitida contendo a descrição dos itens, quantidades, preço unitário e total, **em conformidade com o pedido. A empresa vencedora deverá enviar a nota no e-mail que fez a solicitação, a proponente terá 02 (dois) dias úteis para entregar a nota fiscal no setor de contabilidade. A prefeitura não se responsabiliza pelo extravio da mesma.**

13. DAS CONDIÇÕES DE RECEBIMENTO DO OBJETO

13.1. Constatadas irregularidades no objeto, o Município de Sapopema poderá:

a) Com respeito à especificação, rejeitá-lo no todo ou em parte, determinando sua substituição ou rescindindo a contratação, sem prejuízo das penalidades cabíveis;

a.1) na hipótese de **substituição**, a Contratada deverá fazê-la em conformidade com a indicação do Município de Sapopema, no prazo máximo de **01 (um) dia corrido**, contados da notificação por escrito, mantido o preço inicialmente contratado;

b) Com respeito à diferença de quantidade ou de partes, determinar sua complementação ou rescindir a contratação, sem prejuízo das penalidades cabíveis;

14. DOS RECURSOS ORÇAMENTÁRIOS –

Dotações					
Exercício da despesa	Conta da despesa	Funcional programática	Fonte de recurso	Natureza da despesa	Grupo da fonte
2021	290	03.001.04.122.0003.2005	0	3.3.90.30.24.00	Do Exercício
2021	300	03.001.04.122.0003.2005	510	3.3.90.30.24.00	Do Exercício
2021	570	05.001.15.451.0005.1010	0	3.3.90.30.24.00	Do Exercício
2021	660	05.001.15.452.0005.2008	0	3.3.90.30.24.00	Do Exercício
2021	1120	06.001.12.361.0006.2016	0	3.3.90.30.24.00	Do Exercício
2021	1130	06.001.12.361.0006.2016	103	3.3.90.30.24.00	Do Exercício
2021	1140	06.001.12.361.0006.2016	104	3.3.90.30.24.00	Do Exercício

Prefeitura Municipal de Sapopema

PIONEIRO DO URÂNIO NO BRASIL SUL

CNPJ – 76.167.733/0001-87



Av. Manoel Ribas, 858 - Centro – CEP: 84290-000

Fone/Fax: (43) 3548-1383 - Sapopema – PR

www.sapopema.pr.gov.br – licitacoessapopema@yahoo.com.br

2021	1150	06.001.12.361.0006.2016	107	3.3.90.30.24.00	Do Exercício
2021	1850	09.001.10.301.0009.2022	0	3.3.90.30.24.00	Do Exercício
2021	1860	09.001.10.301.0009.2022	303	3.3.90.30.24.00	Do Exercício
2021	2440	10.001.08.244.0011.2027	0	3.3.90.30.24.00	Do Exercício
2021	2840	11.001.20.606.0013.2032	0	3.3.90.30.24.00	Do Exercício
2021	2850	11.001.20.606.0013.2032	511	3.3.90.30.24.00	Do Exercício

15. DA FORMA DE PAGAMENTO

15.1. Os valores dos produtos entregues, serão pagos conforme retirada, mediante comprovante de entrega, com requisições e notas fiscais para empenho, devidamente assinadas pelo departamento competente da Prefeitura Municipal. Conforme a disponibilidade dos recursos.

15.2. O pagamento somente será efetivado a vista da respectiva documentação fiscal, precisamente a CND do INSS, CND do FGTS e CND de Tributos Municipais para as empresas com sede no município conforme exigência do decreto Municipal nº 03/2014.

16. SANÇÕES PARA O CASO DE INADIMPLENTO

16.1. A licitante que não mantiver a proposta, apresentá-la sem seriedade, falhar ou fraudar na execução do contrato, comportar-se de modo inidôneo, fizer declaração falsa ou cometer fraude fiscal, será punida com o impedimento de licitar e contratar com a Administração Direta e Indireta do Estado do Paraná pelo prazo de até 05 (cinco) anos, ou enquanto perdurarem os motivos determinantes da punição, sem prejuízo das multas previstas neste edital, no contrato e nas demais sanções previstas na legislação.

16.2. Pelo descumprimento das demais obrigações, serão aplicadas ao inadimplente, segundo a extensão da falta, garantida a prévia defesa, as sanções previstas nos artigos 86, 87 e 88 da Lei Federal nº 8.666/93.

16.3. Independentemente das sanções retro, a licitante ficará sujeita, ainda, à composição das perdas e danos causados ao Município de Sapopema e decorrentes de sua inadimplência, bem como arcará com a correspondente diferença de preços verificada em nova contratação feita no mercado, na hipótese de os demais classificados não aceitarem a contratação pelos mesmos preços e prazos fixados pelo inadimplente.

17. DAS DISPOSIÇÕES FINAIS

17.1. Todo e qualquer esclarecimento sobre o presente edital e seus anexos, deverá ser solicitado até 02 (dois) dias úteis anteriores à data da abertura do Pregão, por escrito, através do fac-símile nº (43) 3548-1383, do e-mail: licitacoessapopema@yahoo.com.br, das 08h às 17h horas, ou ainda por correspondência na Av. Manoel Ribas, 818– Centro – Sapopema – PR, Cep. 84290-000, mediante protocolo, no qual deverá constar a data e horário do recebimento.

17.1.1. Não sendo solicitados esclarecimentos e/ou informações no prazo estipulado neste item, presumir-se-á que os elementos constantes no presente Edital e suas partes



integrantes são suficientemente claros e precisos para a participação dos interessados neste Pregão.

17.2. O ato convocatório do Pregão poderá ser impugnado por qualquer pessoa, **por escrito**, até 02 (dois) dias úteis anteriores à data da abertura do Pregão, através de correspondência a ser entregue no setor de licitações, no endereço e nas condições mencionadas no subitem anterior.

17.2.1. Não será admitida a impugnação do edital por intermédio de **fac-símile** ou via **e-mail**.

17.2.2. A petição de impugnação será dirigida à autoridade subscritora do edital, que decidirá no prazo de até 01 (um) dia útil anterior à data fixada para recebimento das propostas.

17.2.3. Acolhida à petição contra o ato convocatório, será designada nova data para a realização do certame.

17.3. É facultado a Pregoeira ou autoridade superior, em qualquer fase da licitação, promover diligência destinada a esclarecer ou complementar a instrução do processo, vedada a inclusão posterior de documento ou informação que deveria constar ou ter sido providenciada no ato da sessão pública.

17.4. A autoridade competente da contratação poderá revogar a licitação por razões de interesse público derivado de fato superveniente devidamente comprovado, pertinente e suficiente para justificar tal conduta, devendo invalidá-la por ilegalidade, de ofício ou por provocação de qualquer pessoa, mediante ato escrito e fundamentado, sem que caiba direito a qualquer indenização.

17.5. As licitantes são responsáveis pela fidelidade e legitimidade das informações e dos documentos apresentados em qualquer fase da licitação.

17.6. As normas disciplinadoras desta licitação serão interpretadas em favor da ampliação da disputa, respeitada a igualdade de oportunidade entre as licitantes e desde que não comprometam o interesse público, a finalidade e a segurança da contratação.

17.7. Das sessões públicas de processamento do Pregão serão lavradas atas circunstanciadas, a serem assinadas pela Pregoeira e pelos licitantes presentes.

17.7.1. As recusas ou as impossibilidades de assinaturas devem ser registradas expressamente na própria ata.



17.8. O desatendimento de exigências formais **não essenciais** não importará no afastamento da licitante, desde que sejam possíveis a aferição da sua qualificação e a exata compreensão de sua proposta, durante a realização da sessão pública de pregão.

17.9. Todos os documentos de habilitação cujos envelopes forem abertos na sessão e todas as propostas serão rubricadas pela Pregoeira e pelos licitantes presentes que desejarem.

17.10. O resultado do julgamento das propostas será publicado em Jornal Oficial do Município.

17.11. Os casos omissos do presente Pregão serão solucionados pela Pregoeira.

17.12. Integram o presente edital:

Anexo I – Folheto Descritivo

Anexo I.I - Folheto Descritivo

Anexo II – Modelo de Procuração

Anexo III – Modelo de Declaração de Idoneidade

Anexo IV – Modelo de Declaração de Inexistência de Fato Impeditivo

P

Prefeitura Municipal de Sapopema

PIONEIRO DO URÂNIO NO BRASIL SUL

CNPJ – 76.167.733/0001-87



Av. Manoel Ribas, 858 - Centro – CEP: 84290-000

Fone/Fax: (43) 3548-1383 - Sapopema – PR

www.sapopema.pr.gov.br – licitacoessapopema@yahoo.com.br

Anexo V – Modelo de Declaração de débito com fornecimento

Anexo VI – Modelo de Declaração de Situação Regular Perante o Ministério do Trabalho

Anexo VII – Modelo de Declaração de aceitabilidade

Anexo VIII – Modelo de Declaração de Pleno Atendimento aos Requisitos de Habilitação

Anexo IX – Modelo de Declaração de microempresa ou empresa de pequeno porte

Anexo X – Minuta do Contrato.

17.13. Para dirimir quaisquer questões decorrentes da licitação, não resolvidas na esfera administrativa, será competente o foro da Comarca da Curiúva Pr, por mais privilegiado que outro seja.

EDIFÍCIO DA PREFEITURA MUNICIPAL DE SAPOPEMA, EM 26 DE ABRIL DE 2021.

PAULO MAXIMIANO DE SOUZA JUNIOR
Prefeito municipal

DIRCE DE FÁTIMA V. DE OLIVEIRA
Pregoeira

Prefeitura Municipal de Sapopema

PIONEIRO DO URÂNIO NO BRASIL SUL

CNPJ – 76.167.733/0001-87



Av. Manoel Ribas, 858 - Centro – CEP: 84290-000

Fone/Fax: (43) 3548-1383 - Sapopema – PR

www.sapopema.pr.gov.br – licitacoessapopema@yahoo.com.br

ANEXO I

DISPUTA GETRAL

LOCAL E DATA

PREGÃO PRESENCIAL Nº 45/2021

OBJETO: AQUISIÇÃO DE MATERIAIS DE CONSTRUÇÃO, PARA A MANUTENÇÃO DOS PREDIOS PÚBLICOS DO MUNICÍPIO DE SAPOPEMA-PR, com as características e especificações descritas abaixo por ITEM.

ITEM	QUANT	UND	DESCRIÇÃO	V. MAXIMO	V. UNITARIO	MARCA	TOTAL
01	40	lata	Aguarrás Solvente 900ml Aspecto Líquido levemente amarelo. Densidade (20°C) 0,720 a 0,795/cm³. Odor Característico		R\$ 14,15		
02	5	Rolos	Arame Farpado 1,60Mm 500M Carga mínima de ruptura: 250kgf Zincagem: camada leve Diâmetro dos fios: 1,60mm Distância entre farpas: 125mm Torção dos fios: alternada		R\$ 401,96		
03	3	Rolos	Arame Liso galvanizado 1000mts 24x3mm fios resistente a impactos		R\$ 1.210,36		
04	100	Rolos	Arame Recozido nº 12 - 1 Kg		R\$ 19,65		
05	400	mts	Areia media lavada		R\$ 71,38		
06	150	Und	Argamassa saco de 20Kg		R\$ 9,88		
07	150	Und	Arruela lisa 3/16"		R\$ 0,10		
08	150	Und	Arruela lisa 1/4"		R\$ 0,12		
09	150	Und	Arruela lisa 5/16"		R\$ 0,14		
10	150	Und	Arruela lisa 5/32"		R\$ 0,90		
11	25	Und	Assento sanitário oval branco - Material Polipropileno Alt. 2,5 cm Larg. 36,50cm Comp. 42,00cm		R\$ 32,37		
12	25	Und	Assento sanitário almofadado Oval Altura 5.00cm Largura 37.00cm Compr. 46.00cm Peso 935,3g		R\$ 87,40		
13	200	Und	Tubo 1/2" Altura 3,00metros larg. 1,4cm Material PVC		R\$ 10,35		
14	200	Und	Tubo para esgoto 3 metros 40mm Material PVC		R\$ 19,31		
15	200	Und	Tubo para Esgoto PVC 100mmx6m		R\$ 98,55		

Prefeitura Municipal de Sapopema

PIONEIRO DO URÂNIO NO BRASIL SUL

CNPJ – 76.167.733/0001-87



Av. Manoel Ribas, 858 - Centro – CEP: 84290-000

Fone/Fax: (43) 3548-1383 - Sapopema – PR

www.sapopema.pr.gov.br – licitacoessapopema@yahoo.com.br

16	80	Und	Batente para porta de madeira Pinus 210x10x3,5cm	R\$	30,10		
17	50	Und	Válvula de bóia 3/4" alta vazão Altura 46.00 centímetros Largura 22.20 centímetros Comprimento 46.00 centímetros	R\$	109,93		
18	40	Und	Bota de PVC Cano Longo n°s 38, 39, 40, 41, 42 e 44	R\$	68,43		
19	20	Und	Botina de Segurança com Elástico e Bico de Aço em couro básico, cor preta, bico de aço, com elástico, solado PU monodensidade injetado direto no cabedal, com palmilha anti-microbiana. n°s 38, 39, 40, 41, 42 e 44	R\$	50,36		
20	20	Und	Broca de Aço 14mm	R\$	19,51		
21	30	Und	Broxa para pintura retangular 15cm Altura 5.6cm Largura 15.00cm Comp. 19.5cm	R\$	10,70		
22	100	Und	Bucha de redução 1.1/4" x 5/8"	R\$	9,51		
23	50	und	BUCHA REDUÇÃO GALVANIZADA 2X1.1/2"	R\$	20,93		
24	30	Und	Cadeado em Latão Tradicional 20mm	R\$	16,53		
25	30	Und	Cadeado em Latão Tradicional 30mm	R\$	22,26		
26	30	Und	Cadeado em Latão Tradicional 40mm	R\$	29,93		
27	30	Und	Cadeado em Latão Tradicional 45mm	R\$	33,90		
28	30	Und	Cadeado em Latão Tradicional 50mm	R\$	39,82		
29	30	Und	Cadeado em Latão Tradicional 60mm	R\$	61,21		
30	150	Und	Caibros 3,00mts	R\$	9,70		
31	20	Und	Caixa descarga controlada polipropileno 6,8 a 9 litros sem branca Altura 37,10cm, Larg. 13,5cm.	R\$	59,80		
32	20	Und	Caixa de luz 40x40	R\$	114,78		
33	200	saco	Cal virgem Hidratado 20kg	R\$	10,47		
34	20	Und	Câmara de Ar Para Carrinho De Mão 3,25 X 8	R\$	24,69		
35	25	Und	Capa para Chuva GG	R\$	28,90		
36	10	Und	Carrinho de mão com chassi metálico e caçamba metálica Caçamba: Dimensões (cm): 57,5 (L) x 18,0 (A) x	R\$	153,90		

Prefeitura Municipal de Sapopema

PIONEIRO DO URÂNIO NO BRASIL SUL

CNPJ – 76.167.733/0001-87



Av. Manoel Ribas, 858 - Centro – CEP: 84290-000

Fone/Fax: (43) 3548-1383 - Sapopema – PR

www.sapopema.pr.gov.br – licitacoessapopema@yahoo.com.br

			82,0 (C) Composição: Chapa # 0,45 mm Capacidade: Peso: 100 Kg Litros (liquido): 45 Lts Roda: Composição: Chapa do aro # 0,65 mm + pneu c/ câmara 3,25 x 8" Aro: Galvanizado Dimensões do pneu (mm): Ø350 x 75 Cabo: Composição (mm): Tubo Ø1.1/8" x # 0,83 Dimensões (cm): 19,5 (L) x 134,0 (C) x 2,85 (D) Eixo: dia. 3/4" ou 1"			
37	5	Und	Cavadeira Articulada Comprimento do cabo: 1,0 m Comprimento total: 1,30 m	R\$	29,53	
38	25	Und	Sifão Sanfonado Universal 37,3cm	R\$	8,28	
39	400	SC	Cimento embalagem de Papelão 50Kg, cimento tonalidade cinza	R\$	33,46	
40	10	Und	Colher de pedreiro oval 10" cabo de madeira	R\$	32,42	
41	25	Mts	Corrente Calibrada 10mm Calvanizada	R\$	112,00	
42	25	Und	Curva de 100	R\$	10,13	
43	25	und	Curva de 100 c/ Redução para 50	R\$	8,47	
44	25	Und	Desempenadeira de madeira 17x27 cm	R\$	16,31	
45	15	Und	Disco De Corte Fino Para Aço Inox E Ferro 115x1,0x22mm	R\$	5,10	
46	15	Und	<u>Disco de Corte Diamantado Max Turbo 110mm x 20mm</u>	R\$	30,59	
47	25	Und	Dobradiça 31/2 cromada em aço inox	R\$	30,86	
48	50	cx	Adesivo Epóxi em Massa 50g	R\$	8,27	
49	30	cx	Eletrodo 3,25 com 05kg	R\$	152,39	
50	10	Und	Enxada sem cabo Diâmetro Do Olho = Ø38 Mm Produzidas Em Aço Carbono De Alta Qualidade, Temperado Pintura Eletrostática A Pó Na Cor Preta Dimensões Do Produto (CxLxX): 224 X 296 X 42mm	R\$	62,61	
51	10	Und	Enxadão Largo nº 38 com Cabo	R\$	28,16	
52	15	Und	Escova de aço base de madeira com cabo 15 x 3mm - Encovas	R\$	9,44	
53	15	Und	Espátula de aço inox lisa 4" cabo de madeira	R\$	14,35	
54	10	Und	Esquadro de Alumínio 14	R\$	27,95	
55	20	Und	Fechadura Interna 40mm	R\$	43,93	

Prefeitura Municipal de Sapopema

PIONEIRO DO URÂNIO NO BRASIL SUL

CNPJ – 76.167.733/0001-87



310

Av. Manoel Ribas, 858 - Centro – CEP: 84290-000

Fone/Fax: (43) 3548-1383 - Sapopema – PR

www.sapopema.pr.gov.br – licitacoessapopema@yahoo.com.br

56	40	Und	Fechadura Externa em aço inox 40mm	R\$	52,73		
57	150	Barra	Ferro 4,2mm com 12 mts	R\$	20,94		
58	150	Barra	Ferro 8mm com 12 mts	R\$	61,60		
59	150	Barra	Ferro 12,5mm com 12 mts	R\$	97,76		
60	150	Barra	Ferro 3/8mm com 12 metros	R\$	81,87		
61	25	Und	Ferrolho Chato Zincado	R\$	8,65		
62	10	rolos	Fio de Nylon para roçadeira de 3,0mm 200mts	R\$	192,83		
63	25	Und	Fita adesiva dupla face espuma Fixa 19mmx2m	R\$	16,69		
64	120	Und	Flexível 40	R\$	6,84		
65	10	Und	Formão Cabo plástico com empunhadura ergonômica com revestimento de borracha 3/4"	R\$	29,65		
66	400	Mts	Forro de PVC 8mm x 20cm x 3m (m²) Branco Gelo	R\$	34,15		
67	25	und	Lapis carpinteiro	R\$	4,08		
68	25	Und	Lima Simples Para Amolar Enxada/facas Afia E Desbastar 8pol Aço	R\$	20,02		
69	25	Und	Esponja Abrasiva 40	R\$	1,59		
70	25	Und	Lixa Seca 225x275 mm Grão 240	R\$	2,09		
71	25	Und	Lixa Seca 225x275 mm Grão 36	R\$	3,54		
72	300	MTS	Lona dupla face 8x100 113kg na cor branca ou preta	R\$	1,95		
73	25	Und	Luva Raspa de Couro Curta 7 cm Cano - Curto	R\$	14,10		
74	25	Und	Luva Raspa de Couro Curta 15 a 20 cm Cano - Longo	R\$	21,12		
75	25	Und	Luvras Forradas Latex antiderrapante Tamanhos P, M e G	R\$	5,13		
76	05	RL	Mangueira Para Compressor 1/4". Rolo com 100 metros.	R\$	385,90		
77	25	Und	Óculos de Segurança, confeccionado em policarbonato óptico transparente.	R\$	8,10		
78	10	Und	Kit de Regulador de Gás com Mangueira de 80cm Cromado Com 02 Abraçadeira.	R\$	48,30		
79	400	MT	Pedra brita nº 02	R\$	93,70		
80	300	MT	Pedrisco	R\$	94,70		
81	10	Und	Pneu para carrinho de mão 3,25x8	R\$	44,66		
82	12	Und	Talhadeira 16mm	R\$	33,34		

Prefeitura Municipal de Sapopema

PIONEIRO DO URÂNIO NO BRASIL SUL

CNPJ – 76.167.733/0001-87



Av. Manoel Ribas, 858 - Centro – CEP: 84290-000

Fone/Fax: (43) 3548-1383 - Sapopema – PR

www.sapopema.pr.gov.br – licitacoessapopema@yahoo.com.br

83	15	Und	Lavatório com Coluna para banheiro de louça 45x35	R\$ 188,39
84	25	Und	Pincel para pintura Cabo curto, cerdas cor gris, ideal p/ paredes,tamanho:3/4"	R\$ 4,64
85	100	pc	Placa de madeirite 9mmx2,20x1,10mts	R\$ 37,91
86	50	Und	Porta Almofada de Madeira 210x80	R\$ 246,90
87	50	Und	Porta interna Lisa 80x210 de madeira	R\$ 93,84
88	30	Pct	Prego 17x27	R\$ 17,51
89	30	pct	Prego 25x72	R\$ 20,32
90	100	pct	Prego 26x84	R\$ 20,32
91	100	MT	Piso 45x45	R\$ 19,05
92	10	Und	Rastelo de 12 dentes	R\$ 22,35
93	10	und	Rastelo de 14 dentes	R\$ 25,27
94	50	Und	Rejunte embalagem plástica 1kg	R\$ 3,59
95	200	Mtd	Ripas 2,5mts	R\$ 1,86
96	25	Und	Rolo para pintura 9cm de espuma	R\$ 12,86
97	100	peças	Tabua de Pinus de 3 mts x 20 cm	R\$ 19,54
98	100	peças	Tabua de Pinus de 3 mts x 10 cm	R\$ 9,70
99	100	peças	Tabua de Pinus de 3 mts x 25 cm	R\$ 23,68
100	100	peças	Tabua de Pinus de 3 mts x 30 cm	R\$ 27,49
101	5	rolos	Tela para alambrado galvanizado 2,30nnx1,80x25mts	R\$ 932,58
102	3000	Und	Telha cerâmica/romana/portuguesa	R\$ 1,60
103	400	Und	Telha amianto 244x50x4mm	R\$ 27,63
104	20	Und	Tambor cilindro para fechadura	R\$ 16,47
105	50	Und	TEE ¾	R\$ 3,09
106	50	Und	TEE 100x50	R\$ 15,04
107	30.000	Und	Tijolos 06 furos	R\$ 0,61
108	50	latas	Thinner 900ml	R\$ 14,30
109	50	latas	Tinta acrílica 18 litros interior e exterior rendimento 380m2 por demão	R\$ 182,83
110	100	latas	Tinta esmalte brilho 3,600 lts interior e exterior rendimento até 75 m2 secagem em até 30 minutos	R\$ 95,97
111	25	Und	Torneira cromada ¾	R\$ 60,77
112	25	Und	Torneira de Plástico 3/4 com bico	R\$ 6,13
113	150	Barra	Treliça H8 com 6mts	R\$ 55,15
114	150	Barra	Treliça H10 com 6mts	R\$ 76,87
115	15	Und	Trena 3 Metros Emborrachada Espessura Da Fita: 16mm, Com Trava	R\$ 15,32

Prefeitura Municipal de Sapopema

PIONEIRO DO URÂNIO NO BRASIL SUL

CNPJ – 76.167.733/0001-87



Av. Manoel Ribas, 858 - Centro – CEP: 84290-000

Fone/Fax: (43) 3548-1383 - Sapopema – PR

www.sapopema.pr.gov.br – licitacoessapopema@yahoo.com.br

			Dimensão: 7x7x4cm			
116	100	Und	Vassourão para gari base e cabo de madeira com cepa de 40cm	R\$	41,15	
117	50	Und	Vassoura de capim amarrada com barbante e cabo de madeira	R\$	27,75	
118	100	Und	Lâmpada Led bivolt 100w	R\$	162,50	
119	100	Und	Telha amianto 2,44x1,10x6mm	R\$	86,81	
120	100	Und	Telha amianto 1,83x1,10x6mm	R\$	68,40	
121	100	Und	Telha amianto 3.05x1,10x6mm	R\$	109,47	
122	100	Und	Telha amianto 3,66x1,10x6mm	R\$	131,38	
123	400	Und	Parafuso para Eternit 6mm com borracha	R\$	1,10	
124	100	Und	Cumeira de 6mm 15°,20°, 25°	R\$	50,10	
125	20	Und	Reparo para válvula de descarga hidra	R\$	40,08	
126	25	Und	Engate flexível ½ com mipel	R\$	6,08	
127	10	Und	Válvula de pia para banheiro	R\$	5,12	
128	10	Und	Válvula de pia para cozinha inox	R\$	12,12	
129	10	Und	Torneira ¼ de volta de parede	R\$	60,83	
130	10	Und	Torneira ¼ de volta de bancada	R\$	68,83	
131	100	Und	Parafusos 8mm soberbo	R\$	0,45	
132	100	Und	Parafusos 6mm soberbo	R\$	0,33	
133	100	Und	Parafusos 10mm soberbo	R\$	0,53	
134	100	Und	Bucha 8mm	R\$	0,15	
135	100	Und	Bucha 6mm	R\$	0,10	
136	100	Und	Bucha 10mm	R\$	0,20	
137	25	Und	Guarnição de porta	R\$	39,03	
138	20	Und	Dobradiças para porta cartela c/ 03 und	R\$	12,39	
139	50	Mts	Meia cana em PVC de 6 metros	R\$	43,63	
140	300	Mts	Ripa pinus 2,5x5,0	R\$	4,62	
141	1500	Und	Tijolo Comum Vermelho 9,1x4,3x19,1cm	R\$	0,61	
142	25	Und	Fita crepe 18mmx50	R\$	6,43	
143	230	Und	Tachão Refletivo – bidirecional.	R\$	32,82	
144	80	PÇ	Braço p/ Iluminação Publica Padrão copel	R\$	72,84	
145	80	PÇ	Luminária Oval Aberta Padrão Copel E-27	R\$	59,55	
146	30	UND	AVENTAL RASPA DE COURO	R\$	61,89	
147	150	PÇ	CHAPA DE MADEIRITI 10 MM	R\$	40,08	
148	500	BR	FERRO CA 50 ½	R\$	97,66	

Prefeitura Municipal de Sapopema

PIONEIRO DO URÂNIO NO BRASIL SUL

CNPJ – 76.167.733/0001-87



313

Av. Manoel Ribas, 858 - Centro – CEP: 84290-000

Fone/Fax: (43) 3548-1383 - Sapopema – PR

www.sapopema.pr.gov.br – licitacoessapopema@yahoo.com.br

149	500	BR	FERRO CA 50 ¼	R\$	34,46		
150	1000	BR	FERRO CA 50 5/16	R\$	60,95		
151	200	MT	FIO CABO 35 MM RIGIDO	R\$	49,10		
152	50	PÇ	JOELHO DE ESGOTO 100 MM	R\$	9,37		
153	50	PÇ	JOELHO DE ESGOTO 50 MM	R\$	4,40		
154	100	PÇ	LUVA DE ESGOTO 40 MM	R\$	2,95		
155	100	PÇ	LUVA DE ESGOTO 50 MM	R\$	5,01		
156	500	MT	RIPA DE EUCALIPTO 7X2,5 CM	R\$	6,10		

VALOR TOTAL DA PROPOSTA R\$.....(.....).

O preço global acima proposto, já está incluso impostos, seguros, taxas e quaisquer outros encargos, pertinentes ao fornecimento;

CONDIÇÕES DE PAGAMENTO: Os valores dos produtos entregues serão pagos conforme retirada, mediante comprovação de entrega, com requisições e notas fiscais para empenho, devidamente assinadas pelo departamento competente da Prefeitura Municipal.

VALIDADE DA PROPOSTA: _____

PRAZO PARA ENTREGA:

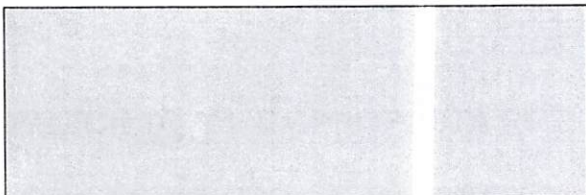

Carimbo CNPJ

Nome e Assinatura



ANEXO I.I

TERMO DE REFERENCIA – PREGÃO PRESENCIAL Nº 45/2021

(Nos termos do art. 48, inciso I da Lei Complementar n. 123, de 2006 (atualizada pela LC n. 147/2014) Participação Exclusiva a Microempresas, Empresas de Pequeno Porte nas cotas reservadas Até 25% do Objeto).

ITENS RESERVADOS: A Microempresas, Empresas de Pequeno Porte, 157 á 288.

LOCAL E DATA

PREGÃO PRESENCIAL Nº 45/2021

OBJETO: AQUISIÇÃO DE MATERIAIS DE CONSTRUÇÃO, PARA A MANUTENÇÃO DOS PREDIOS PÚBLICOS DO MUNICÍPIO DE SAPOPEMA-PR, com as características e especificações descritas abaixo por ITEM.

ITEM	QUANT	UND	DESCRIÇÃO	V. MAXIMO	V. UNITARIO	MARCA	TOTAL
157	200	MT	TABUA BEIRAL CEDRILHO 15 CM		R\$ 17,30		
158	05	RL	ARAME GALVANIZADO QUADRANGULAR OU LOSANGULAR, FIO 2,11 MM (10 BWG), MALHA 10X10 CM, H=2 M. Rolo com 1.000 metros.		R\$ 1.268,19		
159	50	Pç	TEE DE ESGOTO 50 MM		R\$ 7,31		
160	50	PÇ	TEE SOLDAVEL 50 MM		R\$ 9,10		
161	50	PC	MALHA TELA POP 15X15 2x3M		R\$ 125,75		
162	50	pc	MALHA TELA POP 20X20 2x3M		R\$ 100,00		
163	15	UND	SOLEIRA GRANITO 15 CM X 1 MT		R\$ 111,00		
164	15	und	SOLEIRA GRANITO 30 CM X 1M		R\$ 220,83		
156	300	m3	PÓ DE PEDRA		R\$ 93,36		
166	300	m3	PEDRA Nº1		R\$ 93,36		
167	300	mt	RACHÃO		R\$ 93,36		
168	5	pc	ARMARIO PIA 1,60MTS		R\$ 365,83		
169	5	und	BACIA CONVENCIONAL INFANTIL		R\$ 163,83		

Prefeitura Municipal de Sapopema

PIONEIRO DO URÂNIO NO BRASIL SUL

CNPJ – 76.167.733/0001-87



Av. Manoel Ribas, 858 - Centro – CEP: 84290-000

Fone/Fax: (43) 3548-1383 - Sapopema – PR

www.sapopema.pr.gov.br – licitacoessapopema@yahoo.com.br

170	5	pc	BACIA SANITARIA COM CAIXA ACOPLADA	R\$ 442,83	
171	5	pc	BACIA SANITÁRIA BRANCA	R\$ 160,83	
172	5	pç	BACIA SANITÁRIA BRANCA PNE	R\$ 160,83	
173	20	pç	BOIA CAIXA D'ÁGUA ½, ¾	R\$ 20,10	
174	2	und	CAIXA D AGUA 10.000 LTS, DE FIBRA	R\$ 4.833,31	
175	1	und	CAIXA D AGUA 15.000 LTS DE FIBRA	R\$ 6.404,23	
176	4	und	CAIXA D AGUA POLIET ROSCAV 1000 LT	R\$ 556,00	
177	2	und	CAIXA D AGUA POLIETILENO 500 LTS	R\$ 254,67	
178	4	pç	CONJUNTO DE BARRAS APOIO INOX PARA PNE	R\$ 105,67	
179	10	und	CONJUNTO DE FIXAÇÃO CROADA PARA BACIAS SANITÁRIAS (REF SP13 OU SIMILAR)	R\$ 3,60	
180	5	jg	KIT ACESSÓRIO PARA BANHEIRO COM 05 PEÇAS	R\$ 60,70	
181	4	und	MICTORIO DE LOUÇA COM SIFÃO INTERADO	R\$ 376,03	
182	10	und	PAPELEIRA DE METAL	R\$ 17,13	
183	4	und	PIA GRANITO NATURAL CUBA INOX 1,6 MT	R\$ 431,87	
184	10	und	PORTA TOALHA DE METAL	R\$ 17,13	
185	10	und	REGISTRO DE PRESSÃO ½, ¾	R\$ 48,13	
186	10	und	REGISTRO DE GAVETA (RF HD OU SIMILAR)	R\$ 55,17	
187	20	pç	REPARO TORNEIRA MVS ½ E ¾	R\$ 17,13	
188	5	und	SIFÃO CROMADO, PARA MICTORIO	R\$ 19,10	
189	5	und	SIFÃO CROMADO PARA LAVATÓRIO, PIA OU TANQUE	R\$ 19,10	
190	4	und	TANQUE DE CIMENTO 50 LTS, REVESTIDO COM AZULEJO.	R\$ 171,00	
191	4	und	TANQUE DE LOUÇA COM COLUNA (REF TQ 25 E CT 25 OU SIMILAR)	R\$ 362,98	
192	10	pç	TORNEIRA COZ BICA MOVEL	R\$ 60,40	
193	10	und	TORNEIRA DE METAL PARA LAVATÓRIO	R\$ 60,40	
194	10	und	TORNEIRA DE METAL PARA PIA ½ E ¾	R\$ 42,30	
195	10	und	TORNEIRA DE METAL PARA TANQUE OU JARDIM ½, ¾	R\$ 35,30	
196	4	und	TORNEIRA ELETRICA 5550 W 127/220 V	R\$ 152,00	
197	4	und	TORNEIRA ELETRICA 7700W 220/127V	R\$ 215,00	
198	4	und	TORNEIRA JARDIM BICO METAL ½, ¾	R\$ 35,30	
199	1000	und	ABRAÇADEIRA PLASTICA 3,6X200	R\$ 0,55	

Prefeitura Municipal de Sapopema

PIONEIRO DO URÂNIO NO BRASIL SUL

CNPJ – 76.167.733/0001-87



Av. Manoel Ribas, 858 - Centro – CEP: 84290-000

Fone/Fax: (43) 3548-1383 - Sapopema – PR

www.sapopema.pr.gov.br – licitacoessapopema@yahoo.com.br

200	5	pç	ALICATE UNIVERSAL 8" 1ª LINHA	R\$	45,30
201	50	Barra	CANTONEIRA ¾ X 1/8	R\$	58,49
202	1	und	BETORNEIRA 400L; 2CV 110V MONOFASICA	R\$	3.181,00
203	20	pç	BROCA DE AÇO RAPIDO ½ - ¼ - 1/8 - 5/16 NACIONAL	R\$	9,92
204	20	pç	BROCA DE CONCRETO 06 MM – 8MM – 10MM E 12MM	R\$	20,14
205	10	pç	CABO DE ENXADA	R\$	9,62
206	10	pç	CABO DE MARTELO	R\$	5,17
207	10	pç	CABO DE PÁ RETO	R\$	6,62
208	10	pç	CABO PICARETA	R\$	11,19
209	20	Barra	CANALETA X PARA FIO	R\$	7,25
210	5	pç	CAVADEIRA RETA	R\$	29,07
211	15	pç	CHAVE COMBINADA 13- 14- 15- 17 – 19 MM	R\$	50,17
212	5	pç	CHAVE DE FENDA	R\$	12,23
213	15	pç	CHAVE ESTREKA ½ X 9/16; 15X13; 14X15; 16X17; 18X19	R\$	24,77
214	15	pç	CHAVE FIXA 10 X 11; 12X13; 14X15; 16X17	R\$	14,13
215	6	pç	CHAVE GRIFO 14P (CANO)	R\$	110,83
216	6	pç	CHAVE PHILIPS ¼ X 5	R\$	12,57
217	6	und	COLHER DE PEDREIRO 8;9	R\$	25,20
218	400	mt	CORDA SEDA TRANÇADA 8/9/10 MM	R\$	1,73
219	15	und	DISCO E CORTE SECO PARA PISO	R\$	22,15
220	15	pç	DISCO LIXA7 P	R\$	7,58
221	15	pç	DISCO POLICORTE 7P	R\$	10,17
222	15	pç	DISCO SERRA WIDEA 24D X 7 ¼	R\$	18,13
223	100	und	ELETRODO SOLDA 2,5 COMUM	R\$	30,13
224	02	und	ESCADA DE ALUMINIO ABRIR/EXTENSÃO	R\$	948,00
225	5	pç	ESCADA DE FERRO 7 DEGRAUS	R\$	276,00
226	50	pç	ESPAÇADOR DE PISO DIVERSOS	R\$	4,11
227	100	und	FITA VEDA ROSCA ¾ X 25 MTS	R\$	8,15
228	1	und	FURADEIRA DE IMPACTO GSB 20-2 PROFISSIONAL	R\$	542,00
229	1	und	FURADEIRA INDUSTRIAL 3/8 POL 550W 113E COM REVERSÃO GBM 10RE	R\$	366,80
230	15	pç	LAMINA DE SERRA DE AÇO 24D	R\$	8,63
231	50	pç	LINHA DE PEDREIRO DE 100 MT	R\$	12,20
232	300	pç	LIXA FERRO	R\$	3,60

Prefeitura Municipal de Sapopema

PIONEIRO DO URÂNIO NO BRASIL SUL

CNPJ – 76.167.733/0001-87



Av. Manoel Ribas, 858 - Centro – CEP: 84290-000

Fone/Fax: (43) 3548-1383 - Sapopema – PR

www.sapopema.pr.gov.br – licitacoessapopema@yahoo.com.br

233	20	mt2	LONA AMARELA REFORÇADA 5X5	R\$	89,33
234	5	pç	MACHADO 3,5 LIBRAS	R\$	67,91
235	200	pç	MANGUEIRA DE NIVEL 5/16 SILICONADA	R\$	3,62
236	5	und	MARRETA 2 KG COM CABO	R\$	47,79
237	5	und	PÁ DE BICO GRANDE	R\$	47,20
238	5	und	PÁ TPO VANGA	R\$	33,07
239	200	pç	PARAFUSO FRANCES ¼ ; 3/8; 5/16	R\$	1,10
240	200	pç	PARAFUSO MADEIRA DIVERSOS	R\$	0,55
241	200	pç	PARAFUSO SEXTAVADO ¼, 3/8, 5/16	R\$	0,95
242	500	pç	PARAFUSO TELHA 110 X ¼	R\$	1,07
243	5	und	PÉ DE CABRA ¾ X 60 CM	R\$	58,90
244	5	und	PENEIRA DE AREIA	R\$	72,94
245	5	und	PICARETA	R\$	62,96
246	300	pç	PORCA SEXTAVADA ¼; 3/8; 5/16	R\$	0,36
247	50	kg	PREGO 12X12	R\$	17,65
248	50	kg	PREGO 15X15	R\$	17,65
249	50	kg	PREGO 17X21	R\$	17,65
250	50	kg	PREGO 18X24	R\$	17,65
251	50	kg	PREGO 18X27	R\$	17,45
252	50	kg	PREGO 18X30	R\$	17,65
253	50	kg	PREGO 19X36	R\$	17,45
254	50	kg	PREGO 20X30	R\$	17,65
255	50	kg	PREGO 20X42	R\$	17,65
256	50	kg	PREGO 22X42	R\$	17,65
257	50	kg	PREGO 22X48	R\$	17,65
258	100	kg	PREGO 24X60	R\$	17,65
259	5	und	PRUMO DE LATÃO 500G	R\$	32,60
260	200	und	REBITE REPUXO DIVERSOS	R\$	0,36
261	50	und	REGUA DE ALUMINIO 2 MTS	R\$	25,43
262	10	pç	REGULADOR DE GAS P13 COMPLETO	R\$	54,83
263	5	und	SERROTE 24 P PROFISSIONAL	R\$	38,51
264	5	pç	TRENA AÇO 05 MTS	R\$	26,46
265	5	pç	TRENA FIBRA 30 MTS	R\$	48,11
266	50	und	ALÇA PRÉ FORMADA 16 MM	R\$	5,70
267	50	und	CONECTOR TAPIT PERFURANTE 16 MM	R\$	4,63
268	15	und	CONECTOR PARA CHUVEIRO	R\$	5,13
269	20	und	ROLDANA DE PORCELANA	R\$	8,52
270	50	und	ROLDANA PLASTICA 36 X 36	R\$	0,67
271	500	und	PARAFUSO 5/8 NUMERO 07	R\$	7,85

Prefeitura Municipal de Sapopema
PIONEIRO DO URÂNIO NO BRASIL SUL
 CNPJ – 76.167.733/0001-87



Av. Manoel Ribas, 858 - Centro – CEP: 84290-000
 Fone/Fax: (43) 3548-1383 - Sapopema – PR
www.sapopema.pr.gov.br – licitacoessapopema@yahoo.com.br

272	20	und	ISOLADOR OLEAL PIMENTÃO	R\$	6,27		
273	30	und	RECEPTÁCULO DE LOUCA E-27 COM SOQUETE	R\$	4,24		
274	50	und	INTERRUPTOR COM TOMADA SISTEMA X	R\$	10,37		
275	50	und	INTERRUPTOR DE 01 TECLA SISTEMA X	R\$	8,56		
276	50	und	INTERRUPTOR DE 02 TECLA SISTEMA X	R\$	10,43		
277	50	und	INTERRUPTOR DE 03 TECLA SISTEMA X	R\$	14,90		
278	50	und	TOMADA SISTEMA X	R\$	9,12		
279	300	und	PARAFUSO ATARRAXANTE BHATA PHILIPS 4,8X50	R\$	0,46		
280	300	und	PARAFUSO CHIPBOARD PHILIPS 4,5 X 40	R\$	0,42		
281	50	und	TOMADA COM INTERRUPTOR E ESPELHO 4X2	R\$	17,50		
282	50	und	TOMADA COM ESPELHO 4X2	R\$	9,78		
283	10	und	TORNEIRA ELÉTRICA DE PAREDE ELETRONICA 6500 WT	R\$	151,83		
284	10	und	CHUVEIRO 220	R\$	76,83		
285	50	und	TAMPA CEGA	R\$	5,13		
286	20	und	FITA ALTA FUSÃO 19 MM X 2M	R\$	7,50		
287	35	und	BARRA DE ROSCA 5/8	R\$	38,91		
288	20	und	PLACAS/PAINEIS DE LÃ DE ROCHA COMPOSTO POR FIBRAS MINERAIS ISOLANTES(ROCHA) ENTRELAÇADAS E AGLUTINADAS COM RESINAS ESPECIAIS. DESENVOLVIDOS PARA O USO NA CONSTRUÇÃO CIVIL, OBJETIVANDO A ALTA REDUÇÃO SONORA. ESPESSURA: 51 MM COMPRIMENTO: 1350MM LARGURA: 600MM DENSIDADE: 32 KG/M3, QUANTIDADE DE PAINEIS: 6.		100,76		

VALOR TOTAL DA PROPOSTA R\$.....(.....).

O preço global acima proposto, já esta inclusos impostos, seguros, taxas e quaisquer outros encargos, pertinentes ao fornecimento;

Prefeitura Municipal de Sapopema

PIONEIRO DO URÂNIO NO BRASIL SUL

CNPJ – 76.167.733/0001-87



Av. Manoel Ribas, 858 - Centro – CEP: 84290-000

Fone/Fax: (43) 3548-1383 - Sapopema – PR

www.sapopema.pr.gov.br – licitacoessapopema@yahoo.com.br

CONDIÇÕES DE PAGAMENTO: Os valores dos produtos entregues serão pagos conforme retirada, mediante comprovação de entrega, com requisições e notas fiscais para empenho, devidamente assinadas pelo departamento competente da Prefeitura Municipal.

VALIDADE DA PROPOSTA: _____

PRAZO PARA ENTREGA:

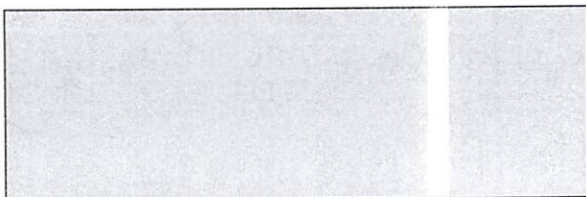

Carimbo CNPJ

Nome e Assinatura

Prefeitura Municipal de Sapopema

PIONEIRO DO URÂNIO NO BRASIL SUL

CNPJ – 76.167.733/0001-87



Av. Manoel Ribas, 858 - Centro – CEP: 84290-000

Fone/Fax: (43) 3548-1383 - Sapopema – PR

www.sapopema.pr.gov.br – licitacoessapopema@yahoo.com.br

ANEXO II

MODELO DE PROCURAÇÃO

O licitante deverá apresentar no ato do credenciamento documentação que comprove totais poderes para participar do pregão.

Por este instrumento particular de Procuração, a <razão social da empresa>, com sede <endereço completo da matriz>, inscrita no CNPJ/MF sob o nº e Inscrição Estadual nº, neste ato representada por seu <qualificação(ões) do(s) outorgante(s)>, Sr.(a), portador(a) da Cédula de Identidade nº e CPF nº, nomeia(m) e constitui(em) seu bastante Procurador o(a) Sr.(a), portador(a) da Cédula de Identidade nº e CPF nº, quem confere(em) amplos poderes para representar a <razão social da empresa> perante o Município de Sapopema Pr no que se referir ao **Pregão Presencial nº 45/2021**, com poderes para tomar qualquer decisão durante todas as fases da Licitação, inclusive apresentar proposta e declaração de atendimento dos requisitos de habilitação em nome da Outorgante, formular verbalmente novas propostas de preços na(s) etapa(s) de lances, desistir expressamente da intenção de interpor recurso administrativo, manifestar-se imediata e motivadamente a intenção de interpor recurso administrativo ao final da sessão, interpor recurso administrativo, assinar a Ata da sessão, prestar todos os esclarecimentos solicitados pela Pregoeira, enfim, praticar todos os demais atos pertinentes ao certame em nome da Outorgante, inclusive assinar Contratos de Fornecimento e demais compromissos. A presente procuração é válida até o dia... /.../...

Por ser verdade, firmo(amos) a presente declaração, para que se produza os efeitos legais.

Local e data.

Assinatura **com firma reconhecida** do(s) outorgante(s) com poderes para este fim, conforme contrato social da empresa.

A procuração deverá vir acompanhada da documentação necessária para comprovação da validade da mesma.



ANEXO III

MODELO DE DECLARAÇÃO DE IDONEIDADE

À
Prefeitura Municipal de Sapopema - Pr
Ref.: Pregão Presencial nº 45/2021

Declaramos para os devidos fins de direito, na qualidade de proponente do procedimento licitatório sob a modalidade Pregão Presencial nº 45/2021, instaurado por esse Município de Sapopema, que não fomos **declarados inidôneos** para licitar ou contratar com o Poder Público, em qualquer de suas esferas.

Por ser expressão da verdade, firmamos o presente.

Data / assinatura

Esta declaração deverá ser preenchida em papel timbrado da empresa e assinada pelo(s) seu(s) representante(s) legal(is) ou procurador devidamente habilitado.

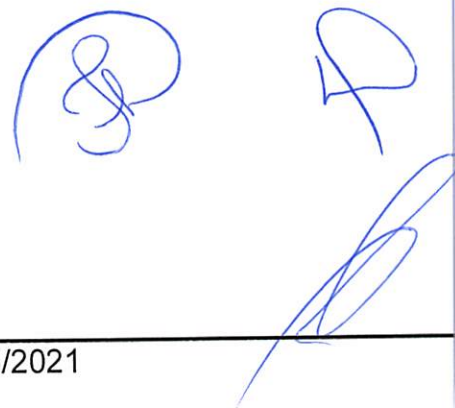

Prefeitura Municipal de Sapopema

PIONEIRO DO URÂNIO NO BRASIL SUL

CNPJ – 76.167.733/0001-87



Av. Manoel Ribas, 858 - Centro – CEP: 84290-000

Fone/Fax: (43) 3548-1383 - Sapopema – PR

www.sapopema.pr.gov.br – licitacoessapopema@yahoo.com.br

ANEXO IV

MODELO DE DECLARAÇÃO DE INEXISTÊNCIA DE FATO IMPEDITIVO

À

Prefeitura Municipal de Sapopema - Pr

Ref.: Pregão Presencial nº 45/2021

Eu, (nome completo do signatário), representante legal da empresa (razão social da licitante), interessada em participar do Pregão Presencial nº 45/2021, declaro sob as penas da lei que, em relação à empresa acima mencionada, **inexistem fatos impeditivos** (declaração de inidoneidade ou suspensão temporária de contratar) quanto à sua habilitação nesta licitação.

Local e data.

(Razão social da empresa e assinatura do responsável legal)

Obs.: Esta declaração deverá ser preenchida em papel timbrado da empresa e assinada pelo(s) seu(s) representante(s) legal(is) ou procurador devidamente habilitado.

Prefeitura Municipal de Sapopema

PIONEIRO DO URÂNIO NO BRASIL SUL

CNPJ – 76.167.733/0001-87



Av. Manoel Ribas, 858 - Centro – CEP: 84290-000

Fone/Fax: (43) 3548-1383 - Sapopema – PR

www.sapopema.pr.gov.br – licitacoessapopema@yahoo.com.br

ANEXO V

MODELO DE DECLARAÇÃO DE DÉBITO COM FORNECIMENTO

À

Prefeitura Municipal de Sapopema - Pr

Ref.: Pregão Presencial nº 45/2021

Declaramos sob as penas da Lei, na qualidade de proponente do procedimento licitatório sob a modalidade Pregão Presencial nº 45/2021, instaurado por esse Município, que não encontramos-nos em **débito com fornecimento de materiais e/ou serviços** para com o Município de Sapopema.

Por ser expressão da verdade, firmamos o presente.

Data / assinatura

Esta declaração deverá ser preenchida em papel timbrado da empresa e assinada pelo(s) seu(s) representante(s) legal(is) ou procurador devidamente habilitado.

Prefeitura Municipal de Sapopema

PIONEIRO DO URÂNIO NO BRASIL SUL

CNPJ – 76.167.733/0001-87



Av. Manoel Ribas, 858 - Centro – CEP: 84290-000

Fone/Fax: (43) 3548-1383 - Sapopema - PR

www.sapopema.pr.gov.br – licitacoessapopema@yahoo.com.br

ANEXO VI

MODELO DE DECLARAÇÃO DE SITUAÇÃO REGULAR PERANTE MTPS

À

Prefeitura Municipal de Sapopema - Pr

Ref.: Pregão Presencial nº 45/2021

Declaramos que não possuímos, em nosso Quadro de Pessoal, empregados menores de 18 (dezoito) anos em trabalho noturno, perigoso ou insalubre e em qualquer trabalho, menores de 16 (dezesseis) anos, salvo na condição de aprendiz, a partir de 14 (quatorze) anos, em observância à Lei Federal nº 9854, de 27.10.99, que acrescentou o inciso V ao art. 27 da Lei Federal nº 8666/93.

(Local e Data)

(Nome e Número da Carteira de Identidade do Declarante)

OBS.:

Esta declaração deverá ser preenchida em papel timbrado da empresa e assinada pelo(s) seu(s) representante(s) legal(is) ou procurador devidamente habilitado.

Se a empresa licitante possuir menores de 14 anos aprendizes deverá declarar essa condição.

Prefeitura Municipal de Sapopema

PIONEIRO DO URÂNIO NO BRASIL SUL

CNPJ – 76.167.733/0001-87



Av. Manoel Ribas, 858 - Centro – CEP: 84290-000

Fone/Fax: (43) 3548-1383 - Sapopema - PR

www.sapopema.pr.gov.br – licitacoessapopema@yahoo.com.br

ANEXO VII

MODELO DE DECLARAÇÃO DE ACEITABILIDADE

À
Prefeitura Municipal de Sapopema - Pr
Ref.: Pregão Presencial nº 45/2021

Declaramos sob as penas da Lei, na qualidade de proponente do procedimento licitatório sob a modalidade Pregão Presencial nº 45/2021, instaurado por esse Município, que **aceitamos todas as condições** estabelecidas neste Edital.

Por ser expressão da verdade, firmamos o presente.

Data / assinatura

Esta declaração deverá ser preenchida em papel timbrado da empresa e assinada pelo(s) seu(s) representante(s) legal(is) ou procurador devidamente habilitado.

Prefeitura Municipal de Sapopema

PIONEIRO DO URÂNIO NO BRASIL SUL

CNPJ – 76.167.733/0001-87



Av. Manoel Ribas, 858 - Centro – CEP: 84290-000

Fone/Fax: (43) 3548-1383 - Sapopema – PR

www.sapopema.pr.gov.br – licitacoessapopema@yahoo.com.br

ANEXO VIII

MODELO DE DECLARAÇÃO DE PLENO ATENDIMENTO AOS REQUISITOS DE HABILITAÇÃO

À

Prefeitura Municipal de Sapopema - Pr

Ref.: Pregão Presencial nº 45/2021

Pela presente declaramos para efeito do cumprimento ao estabelecido no Inciso VII do artigo 4º da Lei Federal nº 10.520 de 17/07/2002, sob as penalidades cabíveis, que cumprimos os requisitos de habilitação exigidos neste Edital.

Local e data.

(Razão social da empresa e assinatura do responsável legal)

Obs.: Esta declaração deverá ser preenchida em papel timbrado da empresa e assinada pelo(s) seu(s) representante(s) legal(is) ou procurador devidamente habilitado.

Prefeitura Municipal de Sapopema

PIONEIRO DO URÂNIO NO BRASIL SUL

CNPJ – 76.167.733/0001-87



Av. Manoel Ribas, 858 - Centro – CEP: 84290-000

Fone/Fax: (43) 3548-1383 - Sapopema – PR

www.sapopema.pr.gov.br – licitacoessapopema@yahoo.com.br

ANEXO IX

MODELO DE DECLARAÇÃO DE MICRO EMPRESA OU EMPRESA DE PEQUENO PORTE

À
Prefeitura Municipal de Sapopema - Pr
Ref.: Pregão Presencial nº 45/2021

Declaramos para os devidos fins de direito, na qualidade de proponente do procedimento licitatório, sob a modalidade Pregão Presencial nº 45/2021, instaurado por esse Município de Sapopema, que enquadra-se na condição de _____ (microempresa ou empresa de pequeno porte), nos termos definidos na Lei Complementar nº 123/06, conforme _____ (documento que comprove), em anexo.

Por ser expressão da verdade, firmamos a presente.

Local/Data

Obs.: Esta declaração deverá ser preenchida em papel timbrado da empresa e assinada pelo(s) seu(s) representante(s) legal(is) ou procurador devidamente habilitado.

Prefeitura Municipal de Sapopema

PIONEIRO DO URÂNIO NO BRASIL SUL

CNPJ – 76.167.733/0001-87



Av. Manoel Ribas, 858 - Centro – CEP: 84290-000

Fone/Fax: (43) 3548-1383 - Sapopema – PR

www.sapopema.pr.gov.br – licitacoessapopema@yahoo.com.br

Adquiridos pelo **Pregão Presencial nº 45/2021**, do Município de Sapopema-Paraná, a Contratada se declara em condições de entregar o objeto licitado em estrita observância com o indicado no presente contrato, sendo que, a contratante emitirá requisição ou um pedido de compra para a retirada dos mesmos.

DO VALOR

CLAUSULA SEGUNDA - O valor para o fornecimento dos produtos é de XXXXXXXX (XXXXXXXXXXXXXXXX).

Parágrafo Único:- O pagamento da importância contida nesta cláusula correrá à conta dos recursos descritos no **Pregão Presencial nº 45/2021**, do Município de Sapopema-Paraná.

FORMA DE PAGAMENTO.

CLAUSULA TERCEIRA - O pagamento, será realizado através de transferência bancária, realizada pelo responsável pela Divisão de Tesouraria do Município.

O pagamento somente será efetivado a vista da respectiva documentação fiscal, precisamente a CND do INSS e CND do FGTS.

DA ENTREGA

CLAUSULA QUARTA - O objeto desta licitação deverá ser entregue em 10 (dez) dias corridos, contados da emissão do pedido expedido pelo departamento competente, em hipótese alguma a empresa deverá deixar de entregar a mercadoria solicitada, caso isso ocorra será tomada as penalidades cabíveis.

A entrega do objeto desta licitação deverá ser feita no setor de compras, situada na Praça Antonio Batista Ribas, s/n. Entregas estas que será feita de forma parcelada conforme as necessidades da Secretaria de Obras.

Prefeitura Municipal de Sapopema

PIONEIRO DO URÂNIO NO BRASIL SUL

CNPJ – 76.167.733/0001-87



Av. Manoel Ribas, 858 - Centro – CEP: 84290-000

Fone/Fax: (43) 3548-1383 - Sapopema – PR

www.sapopema.pr.gov.br – licitacoessapopema@yahoo.com.br

Obs: A mercadoria será conferida no ato da entrega , e caso seja verificado que a mesma está em descordo com a especificação do edital a mercadoria será devolvida, devendo a empresa entregá-las em conformidade com o edital conforme prazo estabelecido.

O produto deverá ser entregue acompanhado da respectiva **Nota Fiscal eletrônica** que deverá ser emitida contendo a descrição do item, quantidade, preço unitário e total, **em conformidade com o pedido. A empresa vencedora deverá enviar a nota fiscal tão logo ela seja emitida no e-mail que fez a solicitação, a proponente terá 02 (dois) dias úteis para entregar a nota fiscal no setor de contabilidade. A prefeitura não se responsabilizará pelo extravio da mesma.**

DAS CONDIÇÕES DE RECEBIMENTO DO OBJETO

Constatadas irregularidades no objeto, o Município de Sapopema poderá:

a) Com respeito à especificação, rejeitá-lo, determinando sua substituição ou rescindindo a contratação, sem prejuízo das penalidades cabíveis;

a.1) na hipótese de **substituição**, a Contratada deverá fazê-la em conformidade com a indicação do Município de Sapopema, no prazo máximo de **01 (um) dia corrido**, contados da notificação por escrito, mantido o preço inicialmente contratado;

PRAZOS

CLÁUSULA QUINTA - O prazo máximo para a entrega do objeto do presente contrato será de 12 (doze) meses.

Parágrafo Único – O prazo acima estabelecido poderá ser prorrogado nos termos do artigo 57, parágrafos 1º e 2º da Lei nº 8.666/93.

VIGÊNCIA

CLÁUSULA SEXTA - O presente contrato terá vigência de 12 (doze) meses.

Parágrafo Único – O prazo acima estabelecido poderá ser prorrogado nos termos do artigo 57, parágrafos 1º e 2º da Lei nº 8.666/93.

Prefeitura Municipal de Sapopema

PIONEIRO DO URÂNIO NO BRASIL SUL

CNPJ – 76.167.733/0001-87



Av. Manoel Ribas, 858 - Centro – CEP: 84290-000

Fone/Fax: (43) 3548-1383 - Sapopema – PR

www.sapopema.pr.gov.br – licitacoessapopema@yahoo.com.br

SANÇÕES DE INADIMPLENTO CONTRATUAL

CLÁUSULA SETIMA – Parágrafo primeiro – em caso de atraso injustificado no cumprimento do cronograma da entrega, será aplicada á contratada multa moratória a valor equivalente a 1%(um por cento) sobre o valor total em atraso, por dia útil excedente ao respectivo prazo limitada, a 10%(dez por cento) da etapa em atraso.

Parágrafo segundo – pela inexecução total ou parcial do contrato, a Prefeitura Municipal de Sapopema poderá, garantida a prévia defesa, aplicar á CONTRATADA as sanções previstas no artigo 87 da Lei 8.666/93; sendo que em caso de multa esta corresponderá a 5% (cinco por cento) sobre o valor total do contrato.

RESCISÃO E ARBITRAMENTO DE FORO.

CLAUSULA OITAVA - O presente contrato é feito em caráter irrevogável, e sem a possibilidade de arrependimentos entre as partes.

CLAUSULA NONA - O presente contrato obriga as partes acima qualificadas, bem como a seus sucessores em todas as cláusulas aqui pactuadas.

CLAUSULA DÉCIMA - Elegem o foro da Comarca de Curiúva-Paraná, para dirimir as dúvidas oriundas do presente contrato.

E, por estarem certos e ajustados, firmam o presente em três vias de igual forma e teor na presença de duas testemunhas, para que produza seus jurídicos e legais efeitos,

Sapopema-Pr, xx de xxxxxx de 2021.

CONTRATANTE
MUNICIPIO DE SAPOPEMA
PAULO MAXIMIANO DE SOUZA JUNIOR
Prefeito Municipal



Prefeitura Municipal de Sapopema

PIONEIRO DO URÂNIO NO BRASIL SUL

CNPJ – 76.167.733/0001-87



Av. Manoel Ribas, 858 - Centro – CEP: 84290-000

Fone/Fax: (43) 3548-1383 - Sapopema – PR

www.sapopema.pr.gov.br – licitacoessapopema@yahoo.com.br

CONTRATADO

XX

Testemunhas:-

Edson Fadel Gondim
CPF: 540.124.229-87

Eliane de Fátima Jacob
CPF: 038.515.739-86



PREFEITURA MUNICIPAL DE SAPOPEMA

PIONEIRO DO URÂNIO NO BRASIL SUL
CNPJ - 76.167.733/0001-87
Av. Manoel Ribas, 818 - CEP: 84.290-000
Fone/Fax: (43) 3548-1383 - Sapopema - PR
www.sapopema.pr.gov.br



RELAÇÃO DE EMPRESAS QUE BAIXARAM A PROPOSTA

LICITAÇÃO Nº 45/2021

Descrição: AQUISIÇÃO DE MATERIAIS DE CONSTRUÇÃO, PARA A MANUTENÇÃO DOS PREDIOS PÚBLICOS DO MUNICÍPIO DE SAPOPEMA-PR.

Empresas:

1	25/04/2021 18:04:31	supermercadojairandrade@hotmail.com
2	28/04/2021 10:04:36	mauriciobau.23@hotmail.com
3	28/04/2021 11:04:46	comercial@bakk.com.br
4	28/04/2021 11:04:43	vendas2@telecopy.com.br
5	03/05/2021 20:05:58	supermercadojairandrade@hotmail.com



Prefeitura Municipal de Sapopema

PIONEIRO DO URÂNIO NO BRASIL SUL

CGC – 76.167.733/0001-87

Av. Manoel Ribas, s/n - Fone/Fax: (043) 548-1383 - Sapopema - Estado do Paraná

TERMO DE ENCERRAMENTO DE VOLUME I

Nesta data 20/08/2021 faz-se o encerramento do presente volume do Certame Licitatório na modalidade pregão eletrônico sob nº 45/2021, objetivando: **AQUISIÇÃO DE MATERIAIS DE CONSTRUÇÃO, PARA A MANUTENÇÃO DOS PREDIOS PÚBLICOS DO MUNICÍPIO DE SAPOPEMA-PR.**

O qual se encerra com 333 páginas devidamente numeradas e rubricadas.

Sapopema, 20 de agosto 2021

DIRCE DE FATIMA VIEIRA DE OLIVEIRA
PREGOEIRA